

Verkaufshandbuch Einbaugeräte 2024

Informationen nur für den Fachhandel

SIEMENS

Siemens Hausgeräte

14

Backöfen



160

Geschirrspüler



122

Kältegeräte



44

Kochfelder



86

Lüftungssysteme



Inhalt

Backöfen

- 14 Produkthighlights Backöfen
- 18 Backöfen im Überblick
- 22 iQ700 Backöfen
- 25 Kompaktbacköfen
- 29 Wärme-/Zubehörschubladen
- 31 Kaffeevollautomat
- 33 White Edition
- 37 iQ500 Backöfen
- 41 Mikrowellen

Kochfelder

- 44 Produkthighlights Kochfelder
- 48 Kochfelder im Überblick
- 51 Induktions-Kochfelder
- 62 Konventionelle Kochfelder
- 65 Gas-Kochfelder
- 67 Domino-Kochfelder

Herde und Kochfelder

- 70 Produkthighlights Herde und Kochfelder
- 72 Herde und Kochfelder im Überblick
- 74 Einbau-Herde
- 77 Kochfelder

Lüftungssysteme

- 86 Produkthighlights Lüftungssysteme
- 87 Lüftungssysteme im Überblick
- 90 Kochfelder mit integriertem Dunstabzug
- 96 Dunstabzüge mit Deckenmontage
- 97 Dunstabzüge mit Wandmontage
- 113 Dunstabzüge mit Hochschrank-Montage

Kältegeräte

- 122 Produkthighlights Kältegeräte
- 129 Kältegeräte im Überblick
- 132 Kältegeräte Nischenhöhe 200 – 178 cm
- 143 Kältegeräte Nischenhöhe 158 – 125 cm
- 150 Kältegeräte Nischenhöhe 103 – 72 cm
- 159 Weinklima-/Weintemperierschrank

Spülen

- 160 Produkthighlights Spülen
- 170 Geschirrspüler im Überblick
- 172 60 cm vollintegrierte Geschirrspüler
- 176 60 cm teilintegrierte Geschirrspüler
- 180 45 cm vollintegrierte Geschirrspüler
- 183 45 cm teilintegrierte Geschirrspüler
- 185 Modular-Geschirrspüler

Waschen und Trocknen

- 186 Produkthighlights Wascher
- 187 Wasch- und Trockengeräte

Sonderzubehör

- 188 Smart Kitchen Dock
- 192 Backöfen
- 194 Kochfelder
- 196 Einbau-Herde
- 198 Lüftungssysteme
- 203 Geschirrspüler
- 206 Social Media
- 209 Verkaufs- und Lieferbedingungen
- 210 Service



Eine Welt voller aufregender Möglichkeiten.

Home Connect

Die faszinierende Welt der vernetzten Hausgeräte erleichtert dir das Leben. Steuere deine Hausgeräte von unterwegs. Einfach über die Home Connect App.

Speed

Die zeitsparenden Schnellprogramme der Siemens Hausgeräte ermöglicht dir vor allem eins: Mehr Zeit für die schönen Dinge des Lebens.

Design

Siemens steht für ein reduziertes und mehrfach ausgezeichnetes Design, klare Linienführung und zeitlose Ästhetik.

Der Weg zu deinem Wunschgerät

siemens-home.bsh-group.de

Finde, was du suchst: für das Außergewöhnliche im Leben. Du weißt genau, was du willst – und wir liefern dir das passende Modell von Siemens. Deshalb haben wir unsere Hausgeräte in drei Kategorien unterteilt, klassifiziert nach verschiedenen Leistungs- und Ausstattungsmerkmalen. Ob geräumig, schnell oder besonders effizient – du entscheidest. Finde das richtige Gerät, das exakt auf deine individuellen Bedürfnisse abgestimmt ist.

iQ700

iQ700 – Innovative Technologie in zukunftsweisendem Design für Premium-Ansprüche

Bei deinen Geräten willst du keine Kompromisse. Zukunftsweisende Features eines Hausgerätes, die deinen Alltag erleichtern, sind ein wichtiger Bestandteil. Innovation und Design im Gleichschritt – der Konkurrenz immer einen Schritt voraus.

iQ500

iQ500 – Intelligente Technologie in hochwertigem Design

Du weißt, wie wertvoll ein technisches Gerät in deinem Alltag sein kann. Beim Multitasking den Überblick bewahren, ohne auf Ästhetik zu verzichten, ist Ihr Anspruch.

iQ300

iQ300 – Fortschrittliche Technologie in funktionalem Design

Du kaufst ein Gerät bewusst und aus Überzeugung. Flexibilität ist ein Kernpunkt in deinem Leben. Du bist offen für Neuerungen und weißt zu schätzen, wie dir weitere Ausstattungsmerkmale die Arbeit erleichtern.

Siemens Hausgeräte steht für Technologie, Innovation und Design

Erlebe die Marke Siemens:





Entdecke die Welt neu.
Mit Innovationen von Siemens.

Alltägliche Momente werden zu außergewöhnlichen Erlebnissen. Vereinfache dein Leben und gewinne kostbare Zeit im Alltag. Bahnbrechende Entwicklungen und eine Vielfalt an intuitiven ermöglichen es dir, dein Zuhause auf vollkommen neue Weise zu steuern. Unabhängig davon, ob du gerade zu Hause oder in der weiten Welt unterwegs bist. Für das Außergewöhnliche im Leben.

Preisgekrönte Perfektion: Design,
das Erwartungen übertrifft.

Jedes Design von Siemens repräsentiert ein neues Lebensgefühl. Unsere Hausgeräte kombinieren einen hohen Designanspruch mit zukunftsweisender Technologie für noch mehr Freiheit und Möglichkeiten. Das ist unsere Vorstellung von sinnvollem Fortschritt: Siemens Hausgeräte stellen dich in den Mittelpunkt, damit du dein Leben genießen und völlig frei gestalten kannst.



Made in Germany – Made for you

Als deutsches Unternehmen setzt Siemens Hausgeräte aus Tradition auf Produktion „Made in Germany“. Wir fertigen auch weiterhin Teile unseres Produktsortiments in Deutschland und haben hier Forschungs- und Entwicklungszentren eingerichtet. Siemens Hausgeräte steht für deutsche Ingenieurskunst auf höchstem Niveau.

Made in Germany. Weil es nahe liegt

Auch in Zeiten der Globalisierung setzen wir auf „Made in Germany“. Für uns ist das eine ganz bewusste Entscheidung. Denn neben hochwertiger Verarbeitung, sprichwörtlicher Zuverlässigkeit und modernsten technischen Standards hat „Made in Germany“ einen weiteren unschätzbaren Vorteil: Die Nähe zu dir. So können wir dir zum Beispiel nicht nur eine ressourcenschonende Produktion, sondern auch kurze Transportwege garantieren.

Sechs Standorte. Millionenfach bewährte Qualität.

1928 brachten wir mit der Protos Turbo die erste elektrisch betriebene Waschmaschine auf einen damals überschaubaren Markt. Heute produzieren an unseren sechs deutschen Standorten mehr als 10.000 Mitarbeiter jährlich rund zehn Millionen Hausgeräte aus allen Produktbereichen. Unsere hohen Qualitätsstandards sichern dir ein langes Geräteleben. Und sollte doch einmal etwas passieren – unser Werkskundendienst ist schnell bei dir.

Immer einen Schritt voraus.

1976 wurde in unserem Werk im bayrischen Dillingen der erste Siemens Geschirrspüler produziert. 2012 waren es schon 50 Millionen. Das so entstandene technische Know-how nutzen wir heute für Innovationen, die Maßstäbe setzen – zum Beispiel den leisesten und energieeffizientesten Geschirrspüler der Welt. Wir haben mit iSensoric Backöfen intelligenter gemacht – und mit hyperFresh halten unsere Kühlschränke Lebensmittel bis zu dreimal länger frisch. Dank unserer integrierten Dunstabzüge sind offene Küchen wirklich offen und dank Home Connect alle Siemens Hausgeräte smart vernetzbar. So wird aus traditionsreicher deutscher Ingenieurskunst Komfort auf der Höhe der Zeit.



Nachhaltigkeit, die hält, was sie verspricht



Wir entwickeln seit jeher Produkte, die dir das Leben zu Hause erleichtern – und die mit jeder Generation immer nachhaltiger und umweltfreundlicher werden: Einerseits durch einen möglichst geringen Fußabdruck in der Herstellung, andererseits durch signifikante Effizienzgewinne beim Energie- und Wasserverbrauch.

Nachhaltigkeit beginnt in der Produktion ...

Unsere Werke, Büros, Lager und F&E-Zentren werden zunehmend mit **umweltfreundlicher Energie** versorgt, die wir durch unsere Fotovoltaik-Anlagen selbst erzeugen oder von nachhaltigen Energieversorgern beschaffen.

Moderne Recyclingtechniken gewährleisten, dass wertvolle Ressourcen aus Altgeräten zurückgewonnen werden können. Zusätzlich entwickeln wir in

Urban-Mining-Projekten geschlossene Materialkreisläufe für die **Rückgewinnung wertvoller Sekundärrohstoffe**.

Darüber hinaus reisen unsere Hausgeräte sowohl in der Produktion als auch im Vertrieb mit der Bahn, wo immer möglich. Auch dadurch kommen wir unserer Verantwortung nach, den **CO₂-Fußabdruck auf ein Minimum zu reduzieren**.

... und geht im Haushalt weiter.

Um welche Kategorie es sich auch handelt – dank intensiver Forschung und Entwicklung ist es uns in den letzten Jahren gelungen, die **Effizienz unserer Geräte deutlich zu verbessern**. So verbrauchen beispielsweise unsere neuesten Waschmaschinen bis zu 68 Prozent weniger Strom und unsere Geschirrspüler bis zu 57 Prozent weniger Wasser als vergleichbare Geräte aus dem Jahr 2001.

Damit helfen wir auch dir dabei, **Energie, Wasser und somit Kosten zu sparen**. Und zwar für viele Jahre, denn unsere Hausgeräte sind nicht nur auf Eleganz und Qualität, sondern auch auf **äußerste Langlebigkeit** ausgelegt.

Auf den folgenden Seiten erfährst du, wie du bei möglichst geringem Verbrauch das Meiste aus unseren Geräten herausholst, Stromfresser im Haushalt identifizieren und stoppen kannst.

Zusammengefasst: Wir leben Nachhaltigkeit in jeder Hinsicht – denn unsere Geräte sind ressourcenschonend in der Produktion, energiesparend im Verbrauch und langlebig in der Nutzung.

#1



1



2



3



4

¹ Unter anderem erhalten für CT718L1B0.

² Unter anderem erhalten für EH601HEB1E.

³ Unter anderen erhalten für CT718L1B0 und BI710C1B1.

⁴ Unter anderen erhalten für KI86NVSE0.

Platz 1: Siemens

Entdecke intelligente Technologien, die dein tägliches Leben erleichtern und lass dich von außergewöhnlichem und zeitlosem Design inspirieren.

Siemens ist die Nummer 1 der Hausgerätemarken in Deutschland*. Unsere Hausgeräte kombinieren einen hohen Designanspruch mit zukunftsweisender Technologie für noch mehr Freiheit und Möglichkeiten. Die Marke ist wegweisend, wenn es um intelligente Funktionen, unvergleichliche Benutzererfahrung und zeitlose, klare Designsprache geht. Wir unterstützen dich dabei, deine persönlichen Ziele und Wünsche zu verwirklichen: Mit Hausgeräten, die das Leben leichter machen.

Darüber hinaus erhalten unsere Hausgeräte regelmäßig Bestnoten von unabhängigen Testinstituten und weitere Auszeichnungen in den Bereichen Design und Service.

Siemens Hausgeräte. Für das Außergewöhnliche im Leben.

Für höchste Ansprüche. Die iQ700 Backöfen von Siemens

Ob klassischer Backofen, Backofen mit integrierter Mikrowelle, Dampfbackofen oder Einbaukaffeemaschine – mit den neuen iQ700 Einbaubacköfen und -geräten werden alle Ansprüche erfüllt. Dank hochwertigster Materialien und dem perfekt abgestimmten Design lassen sich die Geräte beliebig kombinieren. Eine einheitliche Blendenhöhe der Geräte sorgt für nahtlose Übergänge und einen modernen Look. Und du kannst deine Küche jederzeit durch weitere Geräte beliebig ergänzen. Das Ergebnis gefällt nicht nur dem Genießergaumen, sondern auch dem Auge.



Einfacher Knopfdruck. Doppelt so schnell – Mikrowellen-Kombinationsbetrieb

Es ist ganz einfach, doppelt so schnell zu sein: Ein Knopfdruck. Denn die integrierte Mikrowelle hilft nicht nur beim Auftauen und Erwärmen. Sie verkürzt die Zubereitungszeit aller Gerichte im Backofen, indem sie zur gewählten Heizart zugeschaltet wird. Und das bei perfekter Qualität.

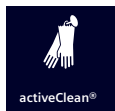

Nie wieder Ofen schrubben – activeClean®

Dank activeClean® reinigt sich dein Backofen selbst. Entferne einfach den groben Schmutz, den Rest erledigt der Backofen. Auf Knopfdruck werden alle Reste vom Backen, Braten und Grillen bei hoher Temperatur in Asche verwandelt. Du musst dann nur noch mit einem feuchten Tuch nachwischen – und fertig.



Perfektes und schnelles Ergebnis, ohne Vorheizen des Backofens – coolStart

coolStart verwendet eine intelligente Heizregelung, die ohne Vorheizen funktioniert. So kannst du viele Gerichte schnell und ohne Vorheizen zubereiten und sparst Zeit und Energie.



Alle Gerichte immer perfekt zubereitet – cookControl Pro

Wähle ein Gericht aus. Dein Backofen stellt automatisch das richtige Programm ein und schaltet sich aus, wenn dein Gericht perfekt zubereitet ist.



Schnell und gesund kochen mit Dampf – Dampfaren Plus

Dank der perfekten Kombination von Dampf und Hitze garen deine Speisen bei bis zu 120 °C und bis zu 20% schneller als mit der Dampfaren-Funktion.



Mehr praktische Intelligenz

„Alles, was du von einem Backofen erwartest und noch viel mehr.“



Gut ansprechende Touch-Navigation für einfache und intuitive Bedienung – TFT-Touchdisplay Plus

Die benutzerfreundliche Menüstruktur, gut ansprechende Touch-Navigation und das kontraststarke Farbdisplay helfen dir, deinen Ofen optimal zu nutzen.

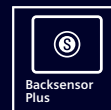

Perfekte Backergebnisse – Backsensor Plus

Der Backsensor Plus misst die Luftfeuchtigkeit im Backofen und ermittelt die voraussichtliche Backzeit, die du in der App jederzeit abrufen kannst.



Beste Bratergebnisse – so einfach, wie noch nie – Bratenthermometer Plus

Das Bratenthermometer Plus misst die genaue Temperatur deines Bratens an drei verschiedenen Punkten und ermittelt so die verbleibende Bratzeit.

VIB-Schlüssel Backöfen

Wärme – Backöfen iQ700 (Beispiel: HM736GAB1)

1	2	3	4	5	6	7	8	9
H	M	7	3	6	G	A	B	1
Geräte-Typ	Wärmesystem	Design	Reinigung	Display	Türöffnung	Backrohr / Auszugssystem / Features	Farbe	Zähler
B Einbau 38 cm / Wärme- /Vaku-umierschublade	B Backofen	0	0	0 ohne Display	C Wärmeschub-lade, 14 cm	1 Einhängereggestell	B Schwarz	0
C Kompaktbackofen	D Volldampf	1	1 ohne Reinigung	1	D Wärmeschub-lade, 29 cm	3 Einhängereggestell mit 3-Punkt-Bratenthermometer	D Schwarz + Festwasser-anschluss	1
H Backofen 60 cm	E Mikrowelle + Grill	2	2 humidClean	2 TFT Touch-display	E Zubehörschub-lade, 14 cm	A varioClip Plus Auszug	W Weiß	2
	F Mikrowelle	3	3 ecoClean	3	G Gedämpfte Tür	B varioClip Plus Auszug mit 1-Punkt-Bratenthermometer		3
	I Beheizte Glasplatte	4	4	4 TFT Touch-display	K Türöffnung per Sprach-steuerung	C varioClip Plus Auszug mit 3-Punkt-Bratenthermometer		4
	M Backofen mit integrierter Mikrowelle	5	5 ecoClean Plus	5	L Öffnung links	D varioClip Plus Auszug mit 3-Punkt-Bratenthermometer + Backsensor		5
	N Backofen mit inte-grierter Mikrowelle + Dampfstoß	6	6	6 TFT Touch-display Plus	R Öffnung rechts	E varioClip Plus Auszug mit 3-Punkt-Bratenthermometer + Backsensor und Kamera		6
	R Backofen mit Dampfstoß	7 iQ700 Linie	7 activeClean	7		K varioClip Plus Auszug (Pyrolyse)		7
	S Volldampfbackofen	8	8	8 TFT Touch-display Pro		L varioClip Plus Auszug (Pyrolyse) mit 1-Punkt-Bratenthermometer		8
	T Kaffeevollautomat	9 iQ700 studioLine	9	9		M varioClip Plus Auszug (Pyrolyse) mit 3-Punkt-Bratenthermometer		9
	V Vakuuumschublade					Q varioClip Plus Auszug (Pyrolyse) mit 3-Punkt-Bratenthermometer + Backsensor und Kamera		
						X Gerippter Garraum (Dampfgarer)		
H Backofen 60 cm	M Backofen mit integrierter Mikrowelle	7	3 ecoClean	6 TFT Touch-display Plus	G Gedämpfte Tür	A Einhängereggestell	B Schwarz	1

VIB-Schlüssel Backöfen

Wärme – Backofen iQ500 (Beispiel: VB558C0S0)

1	2	3	4	5	6	7	8	9
V	B	5	5	8	C	0	S	0
Geräte-Typ	Wärmesystem	Design	Reinigung / Volumen	Display	Türöffnung	Backrohr / Auszugssystem / Features	Farbe / Drehwähler	Zähler
B Einbau-Mikrowelle (38 cm hoch)	A Backofen konventionell	0 iQ100 ohne Uhr Aktionsortiment	0	0 Ohne Display	A Klapptür	B Einhängestell für Klapptür	B Schwarz mit light-Control Drehwähler	0
C Einbau-Backofen (45 cm hoch)	B Backofen	1 iQ100 mit Uhr Aktionsortiment	1 Ohne Reinigung	1	B Backwagen	C Einhängestell für Backwagen	L Braun mit Drehwähler	1
H Einbau-Backofen (60 cm hoch)	C Backofen	2 iQ300 Aktionsortiment	2 ecoClean	2	C Klapptür (H/B 48/90 cm)	G Glasboden	M Braun mit versenkbarem Drehwähler	2
V Einbau-Backofen (90 cm breit)	E Mikrowelle + Grill	3 iQ300/500 MK	3	3 LED Display rot	D Klapptür (H/B 60/90 cm)	M Drehteller	R Edelstahl mit Drehwähler	3
	F Mikrowelle	4 iQ500 studioLine	4	4 LED Display rot	F Klapptür	T 3-fach Vollauszug	S Edelstahl mit versenkbarem Drehwähler	4
	M Backofen mit integrierter Mikrowelle	5 iQ500 Linie	5 ecoClean	5 LCD Display	G Klapptür mit softClose	U 3-fach Vollauszug mit Bratenthermometer	V Weiß mit Drehwähler	5
	O Mikrowelle mit Dampffunktion	6	6 36 l	6	H Backwagen mit softClose	0 1-fach Vollauszug	W Weiß mit versenkbarem Drehwähler	6 Home Connect
	P Mikrowelle mit Dampffunktion	7	7 Pyrolyse	7 LCD Display weiß		4 3-fach Vollauszug		7
	R Backofen mit Dampfstoß	8	8 44 l	8 LCD Display weiß m. Temperaturanzeige				8
		9	9	9 TFT Farbdisplay				9
V Einbau-Backofen (90 cm breit)	B Backofen	5 iQ500 Linie	5 ecoClean	8 LCD Display weiß m. Temperaturanzeige	C Klapptür (H/B 48/90 cm)	0 1-fach Vollauszug	S Edelstahl m. versenkbarem Drehwähler	0

Backöfen 60 cm – Das Sortiment im Überblick

iQ700 mit TFT-Full-Touchdisplay Plus

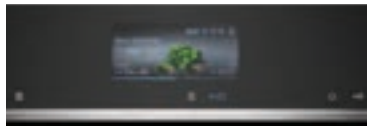

		Ausstattung										
		Heizarten ¹	Home Connect	varioSpeed	Dampfgaren	Dampfstoß	Backsensor	cookControl	Auszug	Beleuchtung	Farbe	Seite
Backöfen												
HM776GKB1	NEU	13/0/1	●	●				Plus	1-fach Teleskopauszug	LED	■	22
HM736GAB1	NEU	13/0/1	●	●				Plus	1-fach Teleskopauszug	LED	■	22
HS736G3B1	NEU	17/4/0	●		●	●		Pro	nachrüstbar	LED	■	23
HR776G1B1	NEU	15/4/0	●			●		Plus	nachrüstbar	LED	■	23

iQ700 mit TFT-Full-Touchdisplay



		Ausstattung										
		Heizarten ¹	Home Connect	varioSpeed	Dampfgaren	Dampfstoß	Backsensor	cookControl	Auszug	Beleuchtung	Farbe	Seite
Backöfen												
HB774G1B1	NEU	13/0/0	●					Plus	nachrüstbar	Halogen	■	24
HB734G1B1	NEU	13/0/0	●					Plus	nachrüstbar	Halogen	■	24

Backöfen 45 cm – Das Sortiment im Überblick

iQ700 mit TFT-Full-Touchdisplay Plus

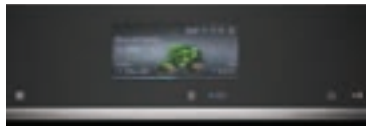

Kompakt-Backöfen, 45 cm		Heizarten ¹	Home Connect	varioSpeed	Dampfgaren	Dampfstoß	Backsensor	cookControl	Auszug	Beleuchtung	Farbe	Seite
CM776GKB1	NEU	13/0/1	●	●				Plus	1-fach Teleskopauszug	LED	■	25
CS736G1B1	NEU	17/4/0	●		●	●		Plus	nachrüstbar	LED	■	25

iQ700 mit TFT-Full-Touchdisplay



Kompakt-Backöfen, 45 cm		Heizarten ¹	Home Connect	varioSpeed	Dampfgaren	Dampfstoß	Backsensor	cookControl	Auszug	Beleuchtung	Mikrowellen-gerät	Wärme-schublade	Zubehör-schublade	Grillfunktion	cookControl	Volumen in l	Beladung max. in kg	Farbe	Seite
CM724G1B1	NEU	9/0/1	●	●				Plus		LED						45		■	26
CB774G1B1	NEU	11/0/0	●					Plus	nachrüstbar	Halogen						47		■	26
CB734G1B1	NEU	11/0/0	●					Plus	nachrüstbar	Halogen						47		■	27
Kompakt-Dampfgarer, 45 cm																			
CD714GXB1	NEU	0/4/0	●		●			Plus		LED						38		■	28
Kompakt-Mikrowelle, 45 cm																			
CE732GXB1	NEU									LED	●			●	10	36		■	28
Kompakt-Mikrowellen, 38 cm																			
BE732L1B1	NEU									LED	●			●	10	21		■	32
BE732R1B1	NEU									LED	●			●	10	21		■	32
BF722L1B1	NEU									LED	●				7	21		■	32
BF722R1B1	NEU									LED	●				7	21		■	32
Wärme- und Zubehörschubladen																			
BI710D1B1	NEU		●									●				52	25	■	29
BI710C1B1	NEU		●									●				20	25	■	29
BI710E1B1	NEU												●			20	15	■	29

Kaffee-Vollautomaten – Das Sortiment im Überblick

iQ700 mit TFT-Full-Touchdisplay Pro



Kaffee-Vollautomat		Heizarten ¹	Home Connect	varioSpeed	Dampfgaren	Dampfstoß	Backsensor	cookControl	Auszug	Beleuchtung	Farbe	Seite
CT718L1B0	NEU		●								■	31

■ = Schwarz/Edelstahl

¹ Heizarten Backofen / Heizarten Dampf / Heizarten Mikrowelle

Backöfen / White Edition – Das Sortiment im Überblick

iQ700 mit TFT-Full-Touchdisplay Plus



Backöfen		Heizarten ¹	Home Connect	varioSpeed	Dampfgaren	Dampfstoß	Backsensor	cookControl	Auszug	Beleuchtung	Farbe	Seite
HM776G3W1	NEU	13/0/1	●	●				Plus	1-fach Teleskopauszug	LED	<input type="checkbox"/>	33

iQ700 mit TFT-Full-Touchdisplay

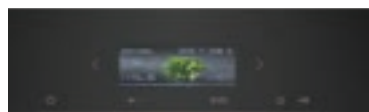

Backöfen		Heizarten ¹	Home Connect	varioSpeed	Dampfgaren	Dampfstoß	Backsensor	cookControl	Auszug	Beleuchtung	Mikrowellengerät	Wärmeschublade	Zubehörschublade	Grillfunktion	cookControl 10/7	Volumen in l	Beladung max. in kg	Farbe	Seite
HB774G1W1	NEU	13/0/0	●					Plus	nachrüstbar	Halogen						71		<input type="checkbox"/>	33
HB734G1W1	NEU	13/0/0	●					Plus	nachrüstbar	Halogen						71		<input type="checkbox"/>	34
Kompakt-Mikrowellen, 38 cm																			
BF722L1W1	NEU							cC7		LED	●				7	21		<input type="checkbox"/>	36
BF722R1W1	NEU							cC7		LED	●				7	21		<input type="checkbox"/>	36
Wärmeschublade																			
	NEU		●									●				20	25	<input type="checkbox"/>	36

Kaffee-Vollautomaten / White Edition – Das Sortiment im Überblick

iQ700 mit TFT-Full-Touchdisplay Pro



Kaffee-Vollautomat		Heizarten ¹	Home Connect	varioSpeed	Dampfgaren	Dampfstoß	Backsensor	cookControl	Auszug	Beleuchtung	Farbe	Seite
CT718L1W0	NEU		●								<input type="checkbox"/>	35

Backöfen 90 und 60 cm – Das Sortiment im Überblick

iQ500 mit LCD-Display weiß mit Temperaturanzeige



Backöfen	Ausstattung						Reinigung	Auszug	Beleuchtung	Farbe	Seite
	Heizarten	coolStart	cookControl	Schnell-aufheizung	Home Connect						
VB578D0S0	10			●		activeClean®	varioClip	Halogen	■	37	
VB558C0S0	10			●			varioClip	Halogen	■	37	
HR578G5S6	8	●	●	●	●	activeClean®	nachrüstbar	Halogen	■	38	
HR538ABS1	9	●	●	●			nachrüstbar	Halogen	■	40	
HB578BBS6	8	●	●	●	●	activeClean®	Backwagen	Halogen	■	38	
HB579GBS0	13	●	●	●		activeClean®	nachrüstbar	Halogen	■	39	
HB578ABS0	9	●	●	●		activeClean®	nachrüstbar	Halogen	■	39	

iQ500 mit LCD-Display weiß

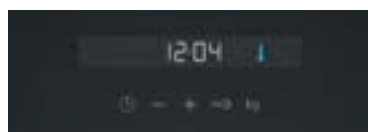

Backöfen	Ausstattung						Reinigung	Auszug	Beleuchtung	Farbe	Seite
	Heizarten	coolStart	cookControl	Schnell-aufheizung	Home Connect						
HB517ABS0	7		●	●			nachrüstbar	Halogen	■	40	
HB517ABW0	7		●	●			nachrüstbar	Halogen	□	40	

iQ100

Backöfen	Ausstattung						Reinigung	Auszug	Beleuchtung	Farbe	Seite
	Heizarten	coolStart	cookControl	Schnell-aufheizung	Home Connect						
HB510ABR1	5			●			nachrüstbar	Halogen	□	41	

Backöfen 45 cm – Das Sortiment im Überblick

Mikrowelle, 45 cm	Ausstattung						Reinigung	Auszug	Beleuchtung	Volumen in l	Beladung max. in kg	Farbe	Seite
	Mikrowelle	Dampfgaren	cookControl	Schnell-aufheizung	Grillfunktion								
CM585AGS0	Einbau-Kompaktbackofen mit Mikrowelle		cookControl 15	●	●	LED	44	■	41				
Mikrowellen (Hochschrank/Oberschrank), 38 cm													
BE555LMS0	Einbau-Mikrowelle		cookControl 8		●	LED	25	■	42				
BF525LMS0	Einbau-Mikrowelle		cookControl 7			LED	20	■	43				
BF523LMB3	Einbau-Mikrowelle		cookControl 7			LED	20	■	43				
BF525LMW0	Einbau-Mikrowelle		cookControl 7			LED	20	□	43				
BF523LMW3	Einbau-Mikrowelle		cookControl 7			LED	20	□	43				
Wärmeschublade													
BI510CNR0							23	15	■	42			

□ = Weiß/Edelstahl ■ = Schwarz/Edelstahl
 1 Heizarten Backofen / Heizarten Dampf / Heizarten Mikrowelle

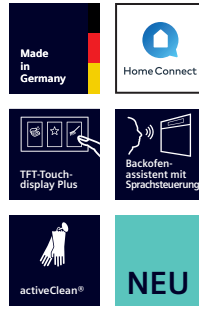

iQ700 | Einbau-Backofen mit Mikrowellenfunktion
HM776GKB1 Schwarz/Edelstahl

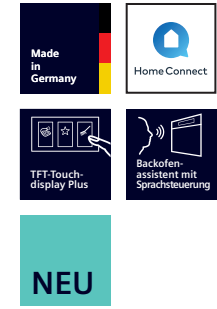

iQ700 | Einbau-Backofen mit Mikrowellenfunktion
HM736GAB1 Schwarz/Edelstahl

Design	<ul style="list-style-type: none"> • Backrohr (Innenfläche): Email anthrazit • touchControl-Bedienung 	<ul style="list-style-type: none"> • Backrohr (Innenfläche): Email anthrazit • touchControl-Bedienung
Komfort	<ul style="list-style-type: none"> • TFT-Full-Touchdisplay Plus • Backofenassistent mit Sprachsteuerung • cookControl Pro • LED-Innenbeleuchtung, abschaltbar • Klapptür mit softMove, gedämpftes Öffnen und Schließen • Elektronik-Uhr • Elektronische Einstellempfehlung • Ist-Temperaturkontrolle • Optische Aufheizkontrolle • Home Connect-fähig über WLAN • Schnellaufheizung • Kühlgebläse 	<ul style="list-style-type: none"> • TFT-Full-Touchdisplay Plus • Backofenassistent mit Sprachsteuerung • cookControl Pro • LED-Innenbeleuchtung, abschaltbar • Klapptür mit softMove, gedämpftes Öffnen und Schließen • Elektronik-Uhr • Elektronische Einstellempfehlung • Ist-Temperaturkontrolle • Optische Aufheizkontrolle • Home Connect-fähig über WLAN • Schnellaufheizung • Kühlgebläse
Backofentyp und Heizart	<ul style="list-style-type: none"> • Backofen mit Mikrowelle mit 19 Beheizungsarten: 4D Heißluft, Ober-/Unterhitze, Umluftgrill, Großflächengrill, Kleinflächengrill, Pizzastufe, coolStart, separate Unterhitze, Sanftgaren, Vorwärmen von Geschirr, Warmhalten, Heißluft sanft, Ober-/Unterhitze sanft, Mikrowelle, 4D Heißluft + Mikrowelle, Ober-/Unterhitze + Mikrowelle, Großflächengrill + Mikrowelle, Kleinflächengrill + Mikrowelle, Umluftgrillen + Mikrowelle • Intelligente Inverter-Technologie: die Maximal-Leistung wird bei längerem Betrieb bis auf 600 W reguliert • Elektronische Temperaturregelung von 30 °C – 300 °C • Max. Mikrowellenleistung: 800 W; • 5 Leistungsstufen (90 W, 180 W, 360 W, 600 W, boost) • Garraumvolumen: 67 l 	<ul style="list-style-type: none"> • Backofen mit Mikrowelle mit 19 Beheizungsarten: 4D Heißluft, Ober-/Unterhitze, Umluftgrill, Großflächengrill, Kleinflächengrill, Pizzastufe, coolStart, separate Unterhitze, Sanftgaren, Vorwärmen von Geschirr, Warmhalten, Heißluft sanft, Ober-/Unterhitze sanft, Mikrowelle, 4D Heißluft + Mikrowelle, Ober-/Unterhitze + Mikrowelle, Großflächengrill + Mikrowelle, Kleinflächengrill + Mikrowelle, Umluftgrillen + Mikrowelle • Intelligente Inverter-Technologie: die Maximal-Leistung wird bei längerem Betrieb bis auf 600 W reguliert • Elektronische Temperaturregelung von 30 °C – 300 °C • Max. Mikrowellenleistung: 800 W; • 5 Leistungsstufen (90 W, 180 W, 360 W, 600 W, boost) • Garraumvolumen: 67 l
Zubehörtträger / Auszugssystem	<ul style="list-style-type: none"> • 5 Einschubebenen • 1-fach Teleskop Auszug, Normalauszug, activeClean®-fähig 	<ul style="list-style-type: none"> • 5 Einschubebenen • 1-fach Teleskop Auszug, Normalauszug
Reinigung	<ul style="list-style-type: none"> • activeClean® – Selbstreinigungs-Automatik • humidClean 	<ul style="list-style-type: none"> • ecoClean Selbstreinigungshilfe: Rückwand • humidClean
Umwelt und Sicherheit	<ul style="list-style-type: none"> • Sehr geringe Türtemperatur³ • Kindersicherung mit verriegelbarer Backofentür • Sicherheitsabschaltung • Restwärmearzeige • Starttaste • Türkontaktschalter 	<ul style="list-style-type: none"> • Geringe Türtemperatur • Kindersicherung • Sicherheitsabschaltung • Restwärmearzeige • Starttaste • Türkontaktschalter
Maße H x B x T	<ul style="list-style-type: none"> • Einbaumaß: 585 – 595 x 560 – 568 x 550 mm • Gerätemaß: 595 x 594 x 548 mm 	<ul style="list-style-type: none"> • Einbaumaß: 585 – 595 x 560 – 568 x 550 mm • Gerätemaß: 595 x 594 x 548 mm
Technische Informationen	<ul style="list-style-type: none"> • Länge Anschlusskabel: 120 cm • Anschlusswert: 3,6 kW • Maße und Einbauhinweise zu diesem Gerät gemäß technischer Zeichnung¹ beachten! 	<ul style="list-style-type: none"> • Länge Anschlusskabel: 120 cm • Anschlusswert: 3,6 kW • Maße und Einbauhinweise zu diesem Gerät gemäß technischer Zeichnung¹ beachten!
Zubehör	1 Backblech emailliert, 1 Kombirost, 1 Universalpfanne	1 Backblech emailliert, 1 Kombirost, 1 Universalpfanne
Sonderzubehör	<ul style="list-style-type: none"> • HZ327000, Backstein • HZ531010, Keramik-Backblech, antihaft-beschichtet • HZ532010, Universalpfanne, Keramik antihaft • HZ617000, Pizzaform, emailliert • HZ629070, Air Fry & Grillblech • HZ635000, Air Fry Blech & Grill-Set • HZ631070, Backblech, emailliert • HZ632070, Universalpfanne, emailliert • HZ633001, Deckel für Profi-Pfanne • HZ633070, Profi-Pfanne, emailliert • HZ664000, Back-und Bratrost (Dampf) • HZ636000, Glaspfanne • HZ66X650, Verblendungsleiste für Sockel • HZ915003, Glasbräter 5,4 l • HZG0AS00, Anschlusskabel 3 m 	<ul style="list-style-type: none"> • HZ327000, Backstein • HZ531010, Keramik-Backblech, antihaft-beschichtet • HZ532010, Universalpfanne, Keramik antihaft • HZ617000, Pizzaform, emailliert • HZ629070, Air Fry & Grillblech • HZ635000, Air Fry Blech & Grill-Set • HZ631070, Backblech, emailliert • HZ632070, Universalpfanne, emailliert • HZ633001, Deckel für Profi-Pfanne • HZ633070, Profi-Pfanne, emailliert • HZ664000, Back-und Bratrost (Dampf) • HZ636000, Glaspfanne • HZ66X650, Verblendungsleiste für Sockel • HZ915003, Glasbräter 5,4 l • HZG0AS00, Anschlusskabel 3 m

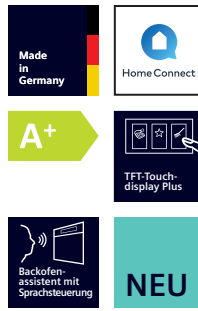

iQ700 | Einbau-Dampfbackofen

HS736G3B1 Schwarz/Edelstahl



iQ700 | Einbau-Backofen mit Dampfunterstützung

HR776G1B1 Schwarz/Edelstahl

Design	<ul style="list-style-type: none"> Backrohr (Innenfläche): Email anthrazit touchControl-Bedienung 	<ul style="list-style-type: none"> Backrohr (Innenfläche): Email anthrazit touchControl-Bedienung
Komfort	<ul style="list-style-type: none"> TFT-Full-Touchdisplay Plus Backofenassistent mit Sprachsteuerung cookControl Pro Bratenthermometer Plus LED-Innenbeleuchtung, abschaltbar Klapptür mit softMove, gedämpftes Öffnen und Schließen Elektronik-Uhr Leeranzeige Wassertank Externe Dampferzeugung • Manueller Dampfstoß 3 unterschiedliche Dampfzugaben möglich: stark, mittel, gering Ist-Temperaturkontrolle Optische Aufheizkontrolle Home Connect-fähig über WLAN Schnellaufheizung • Kühlgebläse 	<ul style="list-style-type: none"> TFT-Full-Touchdisplay Plus Backofenassistent mit Sprachsteuerung cookControl Pro LED-Innenbeleuchtung, abschaltbar Klapptür mit softMove, gedämpftes Öffnen und Schließen Elektronik-Uhr Leeranzeige Wassertank Externe Dampferzeugung • Manueller Dampfstoß 3 unterschiedliche Dampfzugaben möglich: stark, mittel, gering Elektronische Einstellempfehlung Ist-Temperaturkontrolle Optische Aufheizkontrolle Home Connect-fähig über WLAN Schnellaufheizung • Kühlgebläse
Backofentyp und Heizart	<ul style="list-style-type: none"> Dampfbackofen mit 21 Beheizungsarten: 4D Heißluft, Ober-/Unterhitze, Umluftgrill, Großflächengrill, Kleinflächengrill, Pizzastufe, coolStart, separate Unterhitze, Sanftgaren, Vorwärmen von Geschirr, Warmhalten, Heißluft sanft, Ober-/Unterhitze sanft, Dampfgarstufe, Regenerieren, Gären mit Dampf, Auftauen, Umluftgrill + Dampf, Wärmen + Dampf, 4D Heißluft + Dampf, Ober-/Unterhitze + Dampf Dampfgaren Plus Elektronische Temperaturregelung von 30 °C – 250 °C Garraumvolumen: 71 l 	<ul style="list-style-type: none"> Backofen mit 19 Beheizungsarten: 4D Heißluft, Ober-/Unterhitze, Umluftgrill, Großflächengrill, Kleinflächengrill, Pizzastufe, coolStart, separate Unterhitze, Sanftgaren, Vorwärmen von Geschirr, Warmhalten, Heißluft sanft, Ober-/Unterhitze sanft, Regenerieren, Gären mit Dampf, Umluftgrill + Dampf, Wärmen + Dampf, 4D Heißluft + Dampf, Ober-/Unterhitze + Dampf Elektronische Temperaturregelung von 30 °C – 300 °C Garraumvolumen: 71 l
Zubehörräger / Auszugssystem	<ul style="list-style-type: none"> 5 Einschubebenen Auszug nachrüstbar 	<ul style="list-style-type: none"> 5 Einschubebenen Auszug nachrüstbar, activeClean®-fähig
Reinigung	<ul style="list-style-type: none"> ecoClean Selbstreinigungshilfe: Rückwand humidClean • Vollglas-Innentür 	<ul style="list-style-type: none"> activeClean® – Selbstreinigungs-Automatik humidClean • Vollglas-Innentür
Umwelt und Sicherheit	<ul style="list-style-type: none"> Energie-Effizienzklasse: A+² Geringe Türtemperatur Kindersicherung • Sicherheitsabschaltung • Restwärmeanzeige Starttaste • Türkontaktschalter 	<ul style="list-style-type: none"> Energie-Effizienzklasse: A+² Sehr geringe Türtemperatur³ Kindersicherung mit verriegelbarer Backofentür Restwärmeanzeige
Maße H x B x T	<ul style="list-style-type: none"> Einbaumaß: 585 – 595 x 560 – 568 x 550 mm Gerätemaß: 595 x 594 x 548 mm 	<ul style="list-style-type: none"> Einbaumaß: 585 – 595 x 560 – 568 x 550 mm Gerätemaß: 595 x 594 x 548 mm
Technische Informationen	<ul style="list-style-type: none"> Länge Anschlusskabel: 120 cm Anschlusswert: 3,6 kW Maße und Einbauhinweise zu diesem Gerät gemäß technischer Zeichnung¹ beachten! 	<ul style="list-style-type: none"> Länge Anschlusskabel: 120 cm Anschlusswert: 3,6 kW Maße und Einbauhinweise zu diesem Gerät gemäß technischer Zeichnung¹ beachten!
Zubehör	1 Universalpfanne, 1 Dampfbehälter (gelocht, Größe M), 1 Dampfbehälter (unge- locht, Größe M), 1 Backblech emailliert, 1 Rost, 1 Dampfbehälter (gelocht, Größe XL)	1 Backblech emailliert, 1 Kombirost, 1 Universalpfanne
Sonderzubehör	<ul style="list-style-type: none"> HZ531010, Keramik-Backblech, antihaft-beschichtet HZ532010, Universalpfanne, Keramik antihaft HZ617000, Pizzastufe, emailliert HZ629070, Air Fry & Grillblech HZ635000, Air Fry Blech & Grill-Set HZ631070, Backblech, emailliert HZ664000, Back- und Bratrost (Dampf) HZ632070, Universalpfanne, emailliert HZ633070, Profi-Pfanne, emailliert HZ633001, Deckel für Profi-Pfanne HZ636000, Glaspfanne • HZ915003, Glasbräter 5,4 l HZ66X650, Verblendsleiste für Sockel HZG0AS00, Anschlusskabel 3 m HZ638D00, varioClip Vollauszug, dampf-fähig (ebenenunabhängig) HZ66D52, Gastronormbehälter 	<ul style="list-style-type: none"> HZ327000, Backstein HZ531010, Keramik-Backblech, antihaft-beschichtet HZ532010, Universalpfanne, Keramik antihaft HZ638070, varioClip Vollauszug, activeClean®-fähig (ebenenunabhängig) HZ629070, Air Fry & Grillblech • HZ635000, Air Fry Blech & Grill-Set HZ617000, Pizzastufe, emailliert HZ631070, Backblech, emailliert HZ632070, Universalpfanne, emailliert HZ633001, Deckel für Profi-Pfanne HZ633070, Profi-Pfanne, emailliert HZ664000, Back- und Bratrost (Dampf) HZ636000, Glaspfanne HZ66X650, Verblendsleiste für Sockel HZ915003, Glasbräter 5,4 l HZG0AS00, Anschlusskabel 3 m

¹ Technische Zeichnungen zu diesen Geräten sind abgebildet in „Technische Daten Einbaugeräte 2024“. Weitere Informationen sowie den QR-Code zum Download der Datei „Technische Daten Einbaugeräte 2024“ als PDF siehe Seite 208. ² Auf einer Energieeffizienzklassen-Skala von A+++ bis D, gemäß EU Nr. 65/2014. ³ Niedrige Türtemperatur während der pyrolytischen Reinigung.

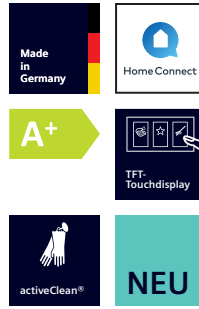

iQ700 | Einbau-Backofen

HB774G1B1 Schwarz/Edelstahl

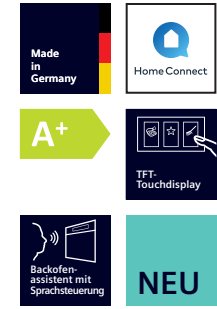

iQ700 | Einbau-Backofen

HB734G1B1 Schwarz/Edelstahl

Design	<ul style="list-style-type: none"> • Backrohr (Innenfläche): Email anthrazit • touchControl-Bedienung 	<ul style="list-style-type: none"> • Backrohr (Innenfläche): Email anthrazit • touchControl-Bedienung
Komfort	<ul style="list-style-type: none"> • TFT-Full-Touchdisplay • Backofenassistent mit Sprachsteuerung • cookControl Plus – für vollautomatisches Braten • Halogen-Innenbeleuchtung, abschaltbar • Klapptür mit softMove, gedämpftes Öffnen und Schließen • Elektronik-Uhr • Elektronische Einstellempfehlung • Ist-Temperaturkontrolle • Optische Aufheizkontrolle • Home Connect-fähig über WLAN • Schnellaufheizung • Kühlgebläse 	<ul style="list-style-type: none"> • TFT-Full-Touchdisplay • Backofenassistent mit Sprachsteuerung • cookControl Plus – für vollautomatisches Braten • Halogen-Innenbeleuchtung, abschaltbar • Klapptür mit softMove, gedämpftes Öffnen und Schließen • Elektronik-Uhr • Elektronische Einstellempfehlung • Ist-Temperaturkontrolle • Optische Aufheizkontrolle • Home Connect-fähig über WLAN • Schnellaufheizung • Kühlgebläse
Backofentyp und Heizart	<ul style="list-style-type: none"> • Backofen mit 13 Beheizungsarten: 3D Heißluft, Ober-/Unterhitze, Umluftgrill, Großflächengrill, Kleinflächengrill, Pizzastufe, coolStart, separate Unterhitze, Sanftgaren, Vorwärmen von Geschirr, Warmhalten, Heißluft sanft, Ober-/Unterhitze sanft • Elektronische Temperaturregelung von 30°C–300°C • Garraumvolumen: 71 l 	<ul style="list-style-type: none"> • Backofen mit 13 Beheizungsarten: 3D Heißluft, Ober-/Unterhitze, Umluftgrill, Großflächengrill, Kleinflächengrill, Pizzastufe, coolStart, separate Unterhitze, Sanftgaren, Vorwärmen von Geschirr, Warmhalten, Heißluft sanft, Ober-/Unterhitze sanft • Elektronische Temperaturregelung von 30°C–300°C • Garraumvolumen: 71 l
Zubehör-träger / Auszugs-system	<ul style="list-style-type: none"> • 5 Einschubebenen • Auszug nachrüstbar, activeClean®-fähig 	<ul style="list-style-type: none"> • 5 Einschubebenen • Auszug nachrüstbar
Reinigung	<ul style="list-style-type: none"> • activeClean® – Selbstreinigungs-Automatik • humidClean • Vollglas-Innentür 	<ul style="list-style-type: none"> • ecoClean Selbstreinigungshilfe: Rückwand • humidClean • Vollglas-Innentür
Umwelt und Sicherheit	<ul style="list-style-type: none"> • Energie-Effizienzklasse: A+² • Sehr geringe Türtemperatur³ • Kindersicherung mit verriegelbarer Backofentür • Sicherheitsabschaltung • Restwärmanzeige • Starttaste • Türkontaktschalter 	<ul style="list-style-type: none"> • Energie-Effizienzklasse: A+² • Geringe Türtemperatur • Kindersicherung • Sicherheitsabschaltung • Restwärmanzeige • Starttaste • Türkontaktschalter
Maße H x B x T	<ul style="list-style-type: none"> • Einbaumaß: 585 – 595 x 560 – 568 x 550 mm • Gerätemaß: 595 x 594 x 548 mm 	<ul style="list-style-type: none"> • Einbaumaß: 585 – 595 x 560 – 568 x 550 mm • Gerätemaß: 595 x 594 x 548 mm
Technische Informationen	<ul style="list-style-type: none"> • Länge Anschlusskabel: 120 cm • Anschlusswert: 3,6 kW • Maße und Einbauhinweise zu diesem Gerät gemäß technischer Zeichnung¹ beachten! 	<ul style="list-style-type: none"> • Länge Anschlusskabel: 120 cm • Anschlusswert: 3,6 kW • Maße und Einbauhinweise zu diesem Gerät gemäß technischer Zeichnung¹ beachten!
Zubehör	1 Backblech emailliert, 1 Kombirost, 1 Universalpfanne	1 Backblech emailliert, 1 Kombirost, 1 Universalpfanne
Sonder-zubehör	<ul style="list-style-type: none"> • HZ327000, Backstein • HZ532010, Universalpfanne, Keramik antihaft • HZ531010, Keramik-Backblech, antihaft-beschichtet • HZ617000, Pizzaform, emailliert • HZ629070, Air Fry & Grillblech • HZ635000, Air Fry Blech & Grill-Set • HZ631070, Backblech, emailliert • HZ632070, Universalpfanne, emailliert • HZ633001, Deckel für Profi-Pfanne • HZ633070, Profi-Pfanne, emailliert • HZ634000, Back- und Bratrost (Standard) • HZ636000, Glaspfanne • HZ638070, varioClip Vollauszug, activeClean®-fähig (ebenenunabhängig) • HZ66X650, Verblendungsleiste für Sockel • HZ915003, Glasbräter 5,4 • HZG0AS00, Anschlusskabel 3 m 	<ul style="list-style-type: none"> • HZ327000, Backstein • HZ532010, Universalpfanne, Keramik antihaft • HZ531010, Keramik-Backblech, antihaft-beschichtet • HZ617000, Pizzaform, emailliert • HZ629070, Air Fry & Grillblech • HZ635000, Air Fry Blech & Grill-Set • HZ631070, Backblech, emailliert • HZ632070, Universalpfanne, emailliert • HZ633001, Deckel für Profi-Pfanne • HZ633070, Profi-Pfanne, emailliert • HZ634000, Back- und Bratrost (Standard) • HZ636000, Glaspfanne • HZ638000, varioClip Vollauszug (ebenenunabhängig) • HZ66X650, Verblendungsleiste für Sockel • HZ915003, Glasbräter 5,4 l • HZG0AS00, Anschlusskabel 3 m



iQ700 | Einbau-Kompakt-Backofen mit Mikrowellenfunktion

CM776GKB1 Schwarz/Edelstahl



iQ700 | Einbau-Kompakt-Dampfbackofen

CS736G1B1 Schwarz/Edelstahl

Design	<ul style="list-style-type: none"> Backrohr (Innenfläche): Email anthrazit touchControl-Bedienung 	<ul style="list-style-type: none"> Backrohr (Innenfläche): Email anthrazit touchControl-Bedienung
Komfort	<ul style="list-style-type: none"> TFT-Full-Touchdisplay Plus Backofenassistent mit Sprachsteuerung cookControl Plus – für vollautomatisches Braten LED-Innenbeleuchtung, abschaltbar Klapptür mit softMove, gedämpftes Öffnen und Schließen Elektronik-Uhr Elektronische Einstellempfehlung Ist-Temperaturkontrolle Optische Aufheizkontrolle Home Connect-fähig über WLAN Schnellaufheizung Kühlgebläse 	<ul style="list-style-type: none"> TFT-Full-Touchdisplay Plus Backofenassistent mit Sprachsteuerung cookControl Plus – für vollautomatisches Braten LED-Innenbeleuchtung, abschaltbar Klapptür mit softMove, gedämpftes Öffnen und Schließen Elektronik-Uhr Leeranzeige Wassertank Externe Dampferzeugung 3 unterschiedliche Dampfungaben möglich: stark, mittel, gering Manueller Dampfstoß Elektronische Einstellempfehlung Ist-Temperaturkontrolle Optische Aufheizkontrolle Home Connect-fähig über WLAN Schnellaufheizung Kühlgebläse
Backofentyp und Heizart	<ul style="list-style-type: none"> Kompaktbackofen mit Mikrowelle mit 19 Beheizungsarten: 4D Heißluft, Ober-/Unterhitze, Umluftgrill, Großflächengrill, Kleinflächengrill, Pizzastufe, coolStart, separate Unterhitze, Sanftgaren, Vorwärmen von Geschirr, Warmhalten, Heißluft sanft, Ober-/Unterhitze sanft, Mikrowelle, 4D Heißluft + Mikrowelle, Ober-/Unterhitze + Mikrowelle, Großflächengrill + Mikrowelle, Kleinflächengrill + Mikrowelle, Umluftgrillen + Mikrowelle Intelligente Inverter-Technologie: die Maximal-Leistung wird bei längerem Betrieb bis auf 600 W reguliert Elektronische Temperaturregelung von 30 °C – 300 °C Max. Mikrowellenleistung: 900 W; 5 Leistungsstufen (90 W, 180 W, 360 W, 600 W, boost) Garraumvolumen: 45 l 	<ul style="list-style-type: none"> Kompaktdampfbackofen mit 21 Beheizungsarten: 4D Heißluft, Ober-/Unterhitze, Umluftgrill, Großflächengrill, Kleinflächengrill, Pizzastufe, coolStart, separate Unterhitze, Sanftgaren, Vorwärmen von Geschirr, Warmhalten, Heißluft sanft, Ober-/Unterhitze sanft, Dampfgarstufe, Regenerieren, Gären mit Dampf, Auftauen, Umluftgrill + Dampf, Wärmen + Dampf, 4D Heißluft + Dampf, Ober-/Unterhitze + Dampf Dampfgaren Plus Elektronische Temperaturregelung von 30 °C – 250 °C Garraumvolumen: 47 l
Zubehör-träger / Auszugssystem	<ul style="list-style-type: none"> 3 Einschubebenen 1-fach Teleskop Auszug, Normalauszug, activeClean®-fähig 	<ul style="list-style-type: none"> 3 Einschubebenen Auszug nachrüstbar
Reinigung	<ul style="list-style-type: none"> activeClean® – Selbstreinigungs-Automatik humidClean 	<ul style="list-style-type: none"> ecoClean Selbstreinigungshilfe: Rückwand humidClean Vollglas-Innentür
Umwelt und Sicherheit	<ul style="list-style-type: none"> Sehr geringe Türtemperatur³ Kindersicherung mit verriegelbarer Backofentür Sicherheitsabschaltung Restwärmeanzeige Starttaste Türkontaktschalter 	<ul style="list-style-type: none"> Energie-Effizienzklasse: A+² Geringe Türtemperatur Kindersicherung Sicherheitsabschaltung Restwärmeanzeige Starttaste Türkontaktschalter Türverriegelung mechanisch
Maße H x B x T	<ul style="list-style-type: none"> Einbaumaß: 450 – 455 x 560 – 568 x 550 mm Gerätemaß: 455 x 594 x 548 mm 	<ul style="list-style-type: none"> Einbaumaß: 450 – 452 x 560 – 568 x 550 mm Gerätemaß: 455 x 594 x 548 mm
Technische Informationen	<ul style="list-style-type: none"> Länge Anschlusskabel: 150 cm Anschlusswert: 3,6 kW Maße und Einbauhinweise zu diesem Gerät gemäß technischer Zeichnung¹ beachten! 	<ul style="list-style-type: none"> Länge Anschlusskabel: 150 cm Anschlusswert: 3,3 kW Maße und Einbauhinweise zu diesem Gerät gemäß technischer Zeichnung¹ beachten!
Zubehör	1 Kombirost, 1 Universalpfanne	1 Rost, 1 Dampfbehälter gelocht, Größe XL, 1 Dampfbehälter ungelocht, Größe M, 1 Universalpfanne
Sonderzubehör	<ul style="list-style-type: none"> HZ327000, Backstein HZ531010, Keramik-Backblech, antihaft-beschichtet HZ532010, Universalpfanne, Keramik antihaft HZ629070, Air Fry & Grillblech HZ635000, Air Fry Blech & Grill-Set HZ617000, Pizzaform, emailliert HZ631070, Backblech, emailliert HZ632070, Universalpfanne, emailliert HZ664000, Back-und Bratrost (Dampf) HZ636000, Glaspfanne HZ66X600, Verblendungsleiste für Fachboden, schwarz, zur Kombination eines compact45-Geräts über einem 60-cm-Backofen HZ66X650, Verblendungsleiste für Sockel HZ915003, Glasbräter 5,4 l HZG0AS00, Anschlusskabel 3 m 	<ul style="list-style-type: none"> HZ531010, Keramik-Backblech, antihaft-beschichtet HZ532010, Universalpfanne, Keramik antihaft HZ629070, Air Fry & Grillblech HZ635000, Air Fry Blech & Grill-Set HZ617000, Pizzaform, emailliert HZ631070, Backblech, emailliert HZ632070, Universalpfanne, emailliert HZ664000, Back-und Bratrost (Dampf) HZ636000, Glaspfanne HZ66X600, Verblendungsleiste für Fachboden, schwarz, zur Kombination eines compact45-Geräts über einem 60-cm-Backofen HZ66X650, Verblendungsleiste für Sockel HZ915003, Glasbräter 5,4 l HZG0AS00, Anschlusskabel 3 m HZ638D00, varioClip Vollauszug, dampf-fähig (ebenenunabhängig)

¹ Technische Zeichnungen zu diesen Geräten sind abgebildet in „Technische Daten Einbaugeräte 2024“. Weitere Informationen sowie den QR-Code zum Download der Datei „Technische Daten Einbaugeräte 2024“ als PDF siehe Seite 208. ² Auf einer Energieeffizienzklassen-Skala von A+++ bis D, gemäß EU Nr. 65/2014. ³ Niedrige Türtemperatur während der pyrolytischen Reinigung.

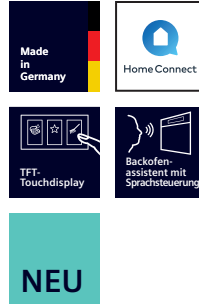

iQ700 | Einbau-Kompakt-Backofen mit Mikrowellenfunktion

CM724G1B1 Schwarz/Edelstahl

Design	<ul style="list-style-type: none"> • Backrohr (Innenfläche): Email anthrazit • touchControl-Bedienung
Komfort	<ul style="list-style-type: none"> • TFT-Full-Touchdisplay • Backofenassistent mit Sprachsteuerung • cookControl Plus – für vollautomatisches Braten • LED-Innenbeleuchtung, abschaltbar • Klapptür mit softMove, gedämpftes Öffnen und Schließen • Elektronik-Uhr • Elektronische Einstellempfehlung • Ist-Temperaturkontrolle • Optische Aufheizkontrolle • Home Connect-fähig über WLAN • Schnellaufheizung • Kühlgebläse
Backofentyp und Heizart	<ul style="list-style-type: none"> • Kompaktbackofen mit Mikrowelle mit 15 Beheizungsarten: Ober-/Unterhitze, Umluftgrill, Großflächengrill, Kleinflächengrill, separate Unterhitze, Vorwärmen von Geschirr, Heißluft sanft, Ober-/Unterhitze sanft, 2D Heißluft, Mikrowelle, Umluft + Mikrowelle, Ober-/Unterhitze + Mikrowelle, Großflächengrill + Mikrowelle, Kleinflächengrill + Mikrowelle, Umluftgrillen + Mikrowelle • Intelligente Inverter-Technologie: die Maximal-Leistung wird bei längerem Betrieb bis auf 600 W reguliert • Elektronische Temperaturregelung von 30 °C – 230 °C • Max. Mikrowellenleistung: 900 W; • 5 Leistungsstufen (90 W, 180 W, 360 W, 600 W, boost) • Garraumvolumen: 45 l
Zubehörräger / Auszugssystem	<ul style="list-style-type: none"> • 3 Einschubebenen
Reinigung	<ul style="list-style-type: none"> • humidClean
Umwelt und Sicherheit	<ul style="list-style-type: none"> • Geringe Türtemperatur • Kindersicherung • Sicherheitsabschaltung • Restwärmeanzeige • Starttaste • Türkontaktschalter
Maße H x B x T	<ul style="list-style-type: none"> • Einbaumaß: 450 – 455 x 560 – 568 x 550 mm • Gerätemaß: 455 x 594 x 548 mm
Technische Informationen	<ul style="list-style-type: none"> • Länge Anschlusskabel: 150 cm • Anschlusswert: 3,6 kW • Maße und Einbauhinweise zu diesem Gerät gemäß technischer Zeichnung¹ beachten!
Zubehör	1 Kombirost, 1 Universalpfanne
Sonderzubehör	<ul style="list-style-type: none"> • HZ327000, Backstein • HZ531010, Keramik-Backblech, antihaft-beschichtet • HZ532010, Universalpfanne, Keramik antihaft • HZ629070, Air Fry & Grillblech • HZ635000, Air Fry Blech & Grill-Set • HZ617000, Pizzaform, emailliert • HZ631070, Backblech, emailliert • HZ632070, Universalpfanne, emailliert • HZ664000, Back-und Bratrost (Dampf) • HZ636000, Glaspfanne • HZ66X600, Verblendungsleiste für Fachboden, schwarz, zur Kombination eines compact45-Geräts über einem 60-cm-Backofen • HZ66X650, Verblendungsleiste für Sockel • HZ915003, Glasbräter 5,4 l • HZG0AS00, Anschlusskabel 3 m



iQ700 | Einbau-Kompakt-Backofen



iQ700 | Einbau-Kompakt-Backofen

CB774G1B1 Schwarz/Edelstahl

CB734G1B1 Schwarz/Edelstahl

Design	<ul style="list-style-type: none"> Backrohr (Innenfläche): Email anthrazit touchControl-Bedienung 	<ul style="list-style-type: none"> Backrohr (Innenfläche): Email anthrazit touchControl-Bedienung
Komfort	<ul style="list-style-type: none"> TFT-Full-Touchdisplay Backofenassistent mit Sprachsteuerung cookControl Plus – für vollautomatisches Braten Halogen-Innenbeleuchtung, abschaltbar Klapptür mit softMove, gedämpftes Öffnen und Schließen Elektronik-Uhr Elektronische Einstellempfehlung Ist-Temperaturkontrolle Optische Aufheizkontrolle Home Connect-fähig über WLAN Schnellaufheizung Kühlgebläse 	<ul style="list-style-type: none"> TFT-Full-Touchdisplay Backofenassistent mit Sprachsteuerung cookControl Plus – für vollautomatisches Braten Halogen-Innenbeleuchtung, abschaltbar Klapptür mit softMove, gedämpftes Öffnen und Schließen Elektronik-Uhr Elektronische Einstellempfehlung Ist-Temperaturkontrolle Optische Aufheizkontrolle Home Connect-fähig über WLAN Schnellaufheizung Kühlgebläse
Backofentyp und Heizart	<ul style="list-style-type: none"> Kompaktbackofen mit 11 Beheizungsarten: Ober-/Unterhitze, Umluftgrill, Großflächengrill, Kleinflächen-grill, separate Unterhitze, Sanftgaren, Vorwärmen von Geschirr, Warmhalten, Heißluft sanft, Ober-/Unterhitze sanft, 2D Heißluft Elektronische Temperaturregelung von 30 °C – 300 °C Garraumvolumen: 47 l 	<ul style="list-style-type: none"> Kompaktbackofen mit 11 Beheizungsarten: Ober-/Unterhitze, Umluftgrill, Großflächengrill, Kleinflächen-grill, separate Unterhitze, Sanftgaren, Vorwärmen von Geschirr, Warmhalten, Heißluft sanft, Ober-/Unterhitze sanft, 2D Heißluft Elektronische Temperaturregelung von 30 °C – 300 °C Garraumvolumen: 47 l
Zubehör-träger / Auszugssystem	<ul style="list-style-type: none"> 3 Einschubebenen Auszug nachrüstbar, activeClean®-fähig 	<ul style="list-style-type: none"> 3 Einschubebenen Auszug nachrüstbar
Reinigung	<ul style="list-style-type: none"> activeClean® – Selbstreinigungs-Automatik humidClean Vollglas-Innentür 	<ul style="list-style-type: none"> ecoClean Selbstreinigungshilfe: Rückwand humidClean Vollglas-Innentür
Umwelt und Sicherheit	<ul style="list-style-type: none"> Sehr geringe Türtemperatur³ Kindersicherung mit verriegelbarer Backofentür Sicherheitsabschaltung Restwärmeanzeige Starttaste Türkontaktschalter 	<ul style="list-style-type: none"> Energie-Effizienzklasse: A+² Geringe Türtemperatur Kindersicherung Sicherheitsabschaltung Restwärmeanzeige Starttaste Türkontaktschalter
Maße H x B x T	<ul style="list-style-type: none"> Einbaumaß: 450 – 455 x 560 – 568 x 550 mm Gerätemaß: 455 x 594 x 548 mm 	<ul style="list-style-type: none"> Einbaumaß: 450 – 455 x 560 – 568 x 550 mm Gerätemaß: 455 x 594 x 548 mm
Technische Informationen	<ul style="list-style-type: none"> Länge Anschlusskabel: 150 cm Anschlusswert: 2,9 kW Maße und Einbauhinweise zu diesem Gerät gemäß technischer Zeichnung¹ beachten! 	<ul style="list-style-type: none"> Länge Anschlusskabel: 150 cm Anschlusswert: 2,9 kW Maße und Einbauhinweise zu diesem Gerät gemäß technischer Zeichnung¹ beachten!
Zubehör	1 Kombirost, 1 Universalpfanne	1 Kombirost, 1 Universalpfanne
Sonder-zubehör	<ul style="list-style-type: none"> HZ327000, Backstein HZ531010, Keramik-Backblech, antihaft-beschichtet HZ532010, Universalpfanne, Keramik antihaft HZ638070, varioClip Vollauszug, activeClean®-fähig (ebenenunabhängig) HZ638000 varioClip Vollauszug (ebenenunabhängig) HZ629070, Air Fry & Grillblech HZ635000, Air Fry Blech & Grill-Set HZ617000, Pizzaform, emailliert HZ631070, Backblech, emailliert HZ632070, Universalpfanne, emailliert HZ634000, Back- und Bratrost (Standard) HZ636000, Glaspfanne HZ66X600, Verblendungsleiste für Fachboden, schwarz, zur Kombination eines compact45-Geräts über einem 60-cm-Backofen HZ66X650, Verblendungsleiste für Sockel HZ915003, Glasbräter 5,4 l HZG0AS00, Anschlusskabel 3 m 	<ul style="list-style-type: none"> HZ327000, Backstein HZ531010, Keramik-Backblech, antihaft-beschichtet HZ532010, Universalpfanne, Keramik antihaft HZ638000, varioClip Vollauszug (ebenenunabhängig) HZ629070, Air Fry & Grillblech HZ635000, Air Fry Blech & Grill-Set HZ617000, Pizzaform, emailliert HZ631070, Backblech, emailliert HZ632070, Universalpfanne, emailliert HZ634000, Back- und Bratrost (Standard) HZ636000, Glaspfanne HZ66X600, Verblendungsleiste für Fachboden, schwarz, zur Kombination eines compact45-Geräts über einem 60-cm-Backofen HZ66X650, Verblendungsleiste für Sockel HZ915003, Glasbräter 5,4 l HZG0AS00, Anschlusskabel 3 m

¹ Technische Zeichnungen zu diesen Geräten sind abgebildet in „Technische Daten Einbaugeräte 2024“. Weitere Informationen sowie den QR-Code zum Download der Datei „Technische Daten Einbaugeräte 2024“ als PDF siehe Seite 208. ² Auf einer Energieeffizienzklassen-Skala von A+++ bis D, gemäß EU Nr. 65/2014. ³ Niedrige Türtemperatur während der pyrolytischen Reinigung.

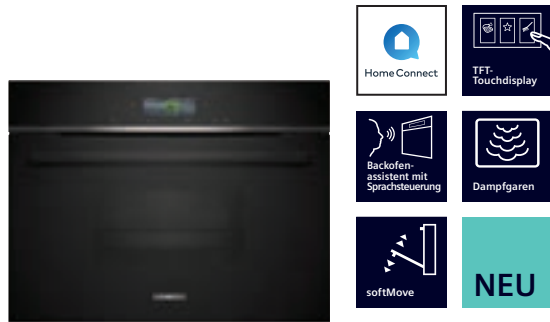

iQ700 | Einbau-Dampfgarer



iQ700 | Einbau-Mikrowelle

CD714GXB1 Schwarz/Edelstahl

CE732GXB1 Schwarz/Edelstahl

Design	<ul style="list-style-type: none"> • Garraum: Edelstahl • touchControl-Bedienung 	<ul style="list-style-type: none"> • touchControl-Bedienung • Garraum aus Edelstahl mit Glasboden
Komfort	<ul style="list-style-type: none"> • TFT-Full-Touchdisplay • Backofenassistent mit Sprachsteuerung • cookControl Plus • LED-Innenbeleuchtung, abschaltbar • Klapptür mit softMove, gedämpftes Öffnen und Schließen • Elektronik-Uhr • Leeranzeige Wassertank • Interne Dampferzeugung • Elektronische Einstellempfehlung • Ist-Temperaturkontrolle • Optische Aufheizkontrolle • Home Connect-fähig über WLAN • Kühlgebläse 	<ul style="list-style-type: none"> • TFT-Full-Touchdisplay • Bedienung über Sensortasten • cookControl 10 Programme • Leicht-Bedien-Konzept: besonders einfaches, problemloses Einstellen • Klapptür mit softMove, gedämpftes Öffnen und Schließen • 3 Auftau- und 4 Garprogramme im Mikrowellenbetrieb • quickStart: Maximale Mikrowellenleistung für 30 Sekunden • LED-Innenbeleuchtung • Elektronik-Uhr • Kühlgebläse
Backofentyp und Heizart	<ul style="list-style-type: none"> • Kompaktdampfgarer mit 4 Beheizungsarten: Dampfgarstufe, Regenerieren, Gären mit Dampf, Auftauen • Elektronische Temperaturregelung von 30°C – 100°C • Garraumvolumen: 38 l 	<ul style="list-style-type: none"> • Max. Mikrowellenleistung: 1000 W; • 5 Leistungsstufen (90 W, 180 W, 360 W, 600 W, 1000 W) • Intelligente Inverter-Technologie: die Maximal-Leistung wird bei längerem Betrieb bis auf 600 W reguliert • Grill 1,9 kW • Grill mit Mikrowellen-Leistungsstufen 90 W, 180 W, 360 W, 600 W kombinierbar • Garraumvolumen: 36 l
Zubehör-träger / Auszugssystem	<ul style="list-style-type: none"> • 3 Einschubebenen 	
Reinigung	<ul style="list-style-type: none"> • Vollglas-Innentür 	<ul style="list-style-type: none"> • humidClean • Selbstreinigende Decken-Beschichtung (Katalyse)
Umwelt und Sicherheit	<ul style="list-style-type: none"> • Geringe Türtemperatur • Kindersicherung • Sicherheitsabschaltung • Starttaste • Türkontaktschalter 	<ul style="list-style-type: none"> • Sicherheitsabschaltung • Starttaste • Türkontaktschalter
Maße H x B x T	<ul style="list-style-type: none"> • Einbaumaß: 450 – 452 x 560 – 568 x 550 mm • Gerätemaß: 455 x 594 x 548 mm 	<ul style="list-style-type: none"> • Einbaumaß: 450 – 452 x 560 – 568 x 550 mm • Gerätemaß: 455 x 595 x 545 mm
Technische Informationen	<ul style="list-style-type: none"> • Länge Anschlusskabel: 150 cm • Anschlusswert: 1,75 kW • Maße und Einbauhinweise zu diesem Gerät gemäß technischer Zeichnung¹ beachten! 	<ul style="list-style-type: none"> • Länge Anschlusskabel: 150 cm • Anschlusswert: 3,1 kW • Maße und Einbauhinweise zu diesem Gerät gemäß technischer Zeichnung¹ beachten!
Zubehör	1 Dampfbehälter (gelocht, Größe L), 1 Dampfbehälter (ungelocht, Größe L), 1 Schwamm	1 Einschubrost
Sonder-zubehör	<ul style="list-style-type: none"> • HZ915003, Glasbräter 5,4 l • HZ617000, Pizzaform, emailliert • HZ66X600, Verblendungsleiste für Fachboden, schwarz, zur Kombination eines compact45-Geräts über einem 60-cm-Backofen • HZ66X650, Verblendungsleiste für Sockel 	<ul style="list-style-type: none"> • HZ66X600, Verblendungsleiste für Fachboden, schwarz, zur Kombination eines compact45-Geräts über einem 60-cm-Backofen



iQ700 | Wärmeschublade

BI710D1B1 Edelstahl

Komfort	<ul style="list-style-type: none"> • touchControl-Bedienung, beleuchtet • Leicht-Bedien-Konzept: besonders einfaches, problemloses Einstellen • Bedienung über Sensortasten • Beladung bis 25 kg • Max. Beladung Espresso-Tassen: 192 Stück oder max. Beladung Teller (Ø 26 cm): 40 Stück • Grifflos mit push & pull-Öffnung • Home Connect-fähig über WLAN
Backofentyp und Heizart	<ul style="list-style-type: none"> • Beheizung durch Heizplatte aus Hartglas • Temperaturregelung in 4 Stufen: von ca. 30 °C – 80 °C (Glasoberflächentemperatur) • Garraumvolumen: 54 l
Maße¹ H x B x T	<ul style="list-style-type: none"> • Einbaumaß: 290 x 560 – 568 x 550 mm • Gerätemaß: 290 x 594 x 518 mm
Technische Informationen	<ul style="list-style-type: none"> • Länge Anschlusskabel: 175 cm • Anschlusswert: 0,82 kW • Maße und Einbauhinweise zu diesem Gerät gemäß technischer Zeichnung¹ beachten!



iQ700 | Wärmeschublade

BI710C1B1 Edelstahl

Komfort	<ul style="list-style-type: none"> • touchControl-Bedienung, beleuchtet • Leicht-Bedien-Konzept: besonders einfaches, problemloses Einstellen • Bedienung über Sensortasten • Beladung bis 25 kg • Max. Beladung Espresso-Tassen: 64 Stück oder max. Beladung Teller (Ø 26 cm): 12 Stück • Grifflos mit push & pull-Öffnung • Home Connect-fähig über WLAN
Backofentyp und Heizart	<ul style="list-style-type: none"> • Beheizung durch Heizplatte aus Hartglas • Temperaturregelung in 4 Stufen: von ca. 30 °C – 80 °C (Glasoberflächentemperatur) • Garraumvolumen: 20 l
Maße¹ H x B x T	<ul style="list-style-type: none"> • Einbaumaß: 140 x 560 – 568 x 550 mm • Gerätemaß: 140 x 594 x 518 mm
Technische Informationen	<ul style="list-style-type: none"> • Länge Anschlusskabel: 175 cm • Anschlusswert: 0,82 kW • Maße und Einbauhinweise zu diesem Gerät gemäß technischer Zeichnung¹ beachten!



iQ700 | Zubehörschublade

BI710E1B1 Edelstahl

Komfort	<ul style="list-style-type: none"> • Volumen: 20 l • Beladung bis 15 kg • Max. Beladung Espresso-Tassen: 64 Stück oder max. Beladung Teller (Ø 26 cm): 14 Stück • Grifflos mit push & pull-Öffnung
Zubehör	Anti-Rutschmatte
Maße¹ H x B x T	<ul style="list-style-type: none"> • Einbaumaß: 140 x 560 – 568 x 550 mm • Gerätemaß: 140 x 594 x 518 mm • Maße und Einbauhinweise zu diesem Gerät gemäß technischer Zeichnung¹ beachten!

¹ Technische Zeichnungen zu diesen Geräten sind abgebildet in „Technische Daten Einbaugeräte 2024“. Weitere Informationen sowie den QR-Code zum Download der Datei „Technische Daten Einbaugeräte 2024“ als PDF siehe Seite 208.

Für vollendeten Kaffeegenuss

Die besten Zutaten für einen perfekten Kaffee sind erlesene Kaffeebohnen, frisch aufgeschäumte Milch sowie die perfekte Technik und das einzigartige Design von Siemens.

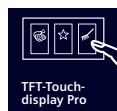

Ein großes kontrastreiches Display für eine komfortable Touchbedienung – TFT Full-Touchdisplay Pro

Die benutzerfreundliche Menüstruktur, Touchnavigation und das große Farbdisplay ermöglichen eine intuitive Bedienung deines Kaffeevollautomaten.



Für extrastarken Kaffee – aromaDouble Shot

Extrastarker Kaffee wird mit zwei Mahl- und Brühvorgängen ausgegeben. So lösen sich weniger Bitterstoffe und bitterer Nachgeschmack wird vermieden.



Das perfekte Aromaprofil für jeden individuellen Geschmack – aromaSelect

Wähle zwischen drei verschiedenen Aromaprofilen – ganz nach deinem Geschmack.



Alles mit nur einem Tastendruck – auch für zwei Getränke – oneTouch DoubleCup

Ob Espresso oder Cappuccino – mit oneTouch DoubleCup bereitet dir dein Kaffeevollautomat jedes Getränk mit nur einem Tastendruck zu. Auf Wunsch auch für zwei Tassen gleichzeitig.



Speichere bis zu 30 individuelle Kaffeeinstellungen – Favoriten

Mit der Favoriten-Funktion kannst du bis zu 30 individuelle Einstellungen für Kaffeespezialitäten speichern und die Favoriten mit Namen anlegen.



Purer Genuss. Sonst nichts – autoMilk Clean für die vollautomatische Reinigung des Milchsystems

Die vollautomatische Dampfreinigung autoMilk Clean sorgt für optimale Hygiene. Sie übernimmt nach jedem Getränk die komplette Pflege des Milchsystems und erspart dir die tägliche Reinigung.





iQ700 | Kaffeefullautomat mit TFT-Full-Touchdisplay Pro

CT718L1B0 Schwarz/Edelstahl

Geschmack	<ul style="list-style-type: none"> • Bis zu 33 verschiedene Kaffeespezialitäten (im Gerät und der Home Connect App) • Bezug von warmer Milch, Milchschaum und heißem Wasser • aromaSelect – 3 verschiedene Aroma-Profile (mild – ausgewogen – markant) • Milchanteil für klassische Milchkochgetränke anpassbar • Intelligente Aromaanpassung – Kaffeemanagement basierend auf Stärke und Getränkegröße • aromaDouble Shot – reduzierter Bitterstoffgehalt in großen Getränken durch zwei Brühvorgänge
Komfort	<ul style="list-style-type: none"> • TFT-Full-Touchdisplay Pro • Favoriten: speichere Sie bis zu 30 personalisierte Getränke • Kaffeeauslauf höhenverstellbar (bis zu 15 cm hohe Gläser) • oneTouch DoubleCup – erhalten Sie auf Knopfdruck zwei Tassen • Entnehmbarer Wassertank (2,4 l)
Leistung	<ul style="list-style-type: none"> • ceramDrive – geräuscharmes Premiummahlwerk aus verschleißfreier Keramik • Wasserpumpe mit 19 bar Druck
Home Connect	<ul style="list-style-type: none"> • Fernzugriff: bediene dein Gerät von überall aus • coffeePlaylist – gebe mehrere Getränke in die App ein; Zubereitung in der von dir gewünschten Reihenfolge • Zusätzliches Kaffee Know-how • Software Update – immer der aktuelle Softwarestatus • Online Support • Sicherheit steht bei Home Connect an erster Stelle. Die Home Connect App wurde vom TÜV IT überprüft und zertifiziert. Und der verschlüsselte Datenaustausch über das Home Connect Protokoll schützt vor unerwünschten Zugriffen
Hygiene	<ul style="list-style-type: none"> • autoMilk Clean – automatische Dampfreinigung nach jedem Getränk • calc'nClean – automatisches Reinigungs- und Entkalkungsprogramm • Entnehmbare Brüheinheit: einfaches und hygienisches Reinigen • Tropfschale und Kaffeesatzbehälter entnehmbar und spülmaschinengeeignet • Erinnert rechtzeitig an Reinigung, Entkalkung und Wasserfilterwechsel
Sonstiges	<ul style="list-style-type: none"> • Integrierter Milchbehälter 0,7 l • 500 g Bohnenbehälter mit Aromaschutzdeckel • Mahlgrad mehrstufig einstellbar • Kindersicherung
Maße¹ H x B x T	<ul style="list-style-type: none"> • Einbaumaß: 449 x 558 x 376 mm • Gerätemaß: 455 x 594 x 385 mm
Sonderzubehör	<ul style="list-style-type: none"> • TZ80001A, Reinigungstabletten • TZ70003, BRITA Intenza Wasserfilter • TZ70033A, BRITA Intenza Wasserfilter (3er-Packung) • TZ80002A, Entkalkungstabletten • TZ80004A, Pflegeset Kaffeefullautomat • TZ80009N, isolierter Milchbehälter

¹ Technische Zeichnungen zu diesen Geräten sind abgebildet in „Technische Daten Einbaugeräte 2024“. Weitere Informationen sowie den QR-Code zum Download der Datei „Technische Daten Einbaugeräte 2024“ als PDF siehe Seite 208.



NEU

iQ700 | Mikrowelle für den Hoch- und Oberschrank mit TFT-Full-Touchdisplay

BE732L1B1 Schwarz/Edelstahl (Türanschlag links) – Abb.
BE732R1B1 Schwarz/Edelstahl (Türanschlag rechts)

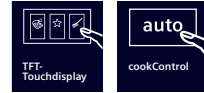

NEU

iQ700 | Mikrowelle für den Hoch- und Oberschrank mit TFT-Full-Touchdisplay

BF722L1B1 Schwarz/Edelstahl (Türanschlag links) – Abb.
BF722R1B1 Schwarz/Edelstahl (Türanschlag rechts)

Design	<ul style="list-style-type: none"> • touchControl-Bedienung • Garraum aus Edelstahl mit Glasboden 	<ul style="list-style-type: none"> • touchControl-Bedienung • Garraum aus Edelstahl mit Glasboden
Komfort	<ul style="list-style-type: none"> • TFT-Full-Touchdisplay • cookControl 10 Programme • Seitlich öffnende Drehtür, Anschlag links/rechts • Bedienung über Sensortasten • quickStart: Maximale Mikrowellenleistung für 30 Sekunden • LED-Innenbeleuchtung • Elektronik-Uhr • Leicht-Bedien-Konzept: besonders einfaches, problemloses Einstellen • Elektronische Türöffnung • Kühlgebläse 	<ul style="list-style-type: none"> • TFT-Full-Touchdisplay • cookControl 7 Programme • Seitlich öffnende Drehtür, Anschlag links/rechts • Bedienung über Sensortasten • 3 Auftau- und 4 Garprogramme im Mikrowellenbetrieb • quickStart: Maximale Mikrowellenleistung für 30 Sekunden • LED-Innenbeleuchtung • Elektronik-Uhr • Leicht-Bedien-Konzept: besonders einfaches, problemloses Einstellen • Elektronische Türöffnung • Kühlgebläse
Mikrowelle und Heizart	<ul style="list-style-type: none"> • Max. Mikrowellenleistung: 900 W; 5 Leistungsstufen (90 W, 180 W, 360 W, 600 W, 900 W) • Intelligente Inverter-Technologie: die Maximal-Leistung wird bei längerem Betrieb bis auf 600 W reguliert • Garraumvolumen: 21 l • Grill 1,3 kW • Grill mit Mikrowellen-Leistungsstufen 90 W, 180 W, 360 W kombinierbar 	<ul style="list-style-type: none"> • Max. Mikrowellenleistung: 900 W; 5 Leistungsstufen (90 W, 180 W, 360 W, 600 W, 900 W) • Intelligente Inverter-Technologie: die Maximal-Leistung wird bei längerem Betrieb bis auf 600 W reguliert • Garraumvolumen: 21 l
Reinigung	<ul style="list-style-type: none"> • humidClean • Selbstreinigende Decken-Beschichtung (Katalyse) 	<ul style="list-style-type: none"> • humidClean
Umwelt und Sicherheit	<ul style="list-style-type: none"> • Sicherheitsabschaltung • Starttaste • Türkontaktschalter 	<ul style="list-style-type: none"> • Starttaste • Türkontaktschalter
Maße H x B x T	<ul style="list-style-type: none"> • Gerätemaß: 382 x 594 x 318 mm • Einbaumaß Oberschrank: 362 – 382 x 560 – 568 x 300 mm 	<ul style="list-style-type: none"> • Gerätemaß: 382 x 594 x 318 mm • Einbaumaß Oberschrank: 362 – 382 x 560 – 568 x 300 mm
Technische Informationen	<ul style="list-style-type: none"> • Länge Anschlusskabel: 175 cm • Anschlusswert: 1,99 kW • Einbaugerät für 60 cm breiten Oberschrank, • Einbau auch in Hochschrank möglich • Maße und Einbauhinweise zu diesem Gerät gemäß technischer Zeichnung¹ beachten! 	<ul style="list-style-type: none"> • Länge Anschlusskabel: 175 cm • Anschlusswert: 1,22 kW • Einbaugerät für 60 cm breiten Oberschrank, • Einbau in Hochschrank möglich • Maße und Einbauhinweise zu diesem Gerät gemäß technischer Zeichnung¹ beachten!
Zubehör	1 Glasschale, 1 Rost	

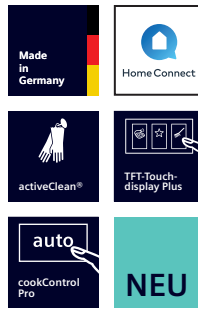

iQ700 | Einbau-Backofen mit Mikrowellenfunktion

HM776G3W1 Weiß/Edelstahl

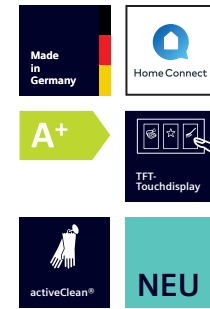

iQ700 | Einbau-Backofen

HB774G1W1 Weiß/Edelstahl

Design	<ul style="list-style-type: none"> Backrohr (Innenfläche): Email anthrazit touchControl-Bedienung 	<ul style="list-style-type: none"> Backrohr (Innenfläche): Email anthrazit touchControl-Bedienung
Komfort	<ul style="list-style-type: none"> TFT-Full-Touchdisplay Plus Backofenassistent mit Sprachsteuerung cookControl Pro Bratenthermometer Plus LED-Innenbeleuchtung, abschaltbar Klapptür mit softMove, gedämpftes Öffnen und Schließen Elektronik-Uhr Elektronische Einstellempfehlung Ist-Temperaturkontrolle Optische Aufheizkontrolle Home Connect-fähig über WLAN Schnellaufheizung Kühlgebläse 	<ul style="list-style-type: none"> TFT-Full-Touchdisplay Backofenassistent mit Sprachsteuerung cookControl Plus – für vollautomatisches Braten Halogen-Innenbeleuchtung, abschaltbar Klapptür mit softMove, gedämpftes Öffnen und Schließen Elektronik-Uhr Elektronische Einstellempfehlung Ist-Temperaturkontrolle Optische Aufheizkontrolle Home Connect-fähig über WLAN Schnellaufheizung Kühlgebläse
Backofentyp und Heizart	<ul style="list-style-type: none"> Backofen mit Mikrowelle mit 19 Beheizungsarten: 4D Heißluft, Ober-/Unterhitze, Umluftgrill, Großflächengrill, Kleinflächengrill, Pizzastufe, coolStart, separate Unterhitze, Sanftgaren, Vorwärmen von Geschirr, Warmhalten, Heißluft sanft, Ober-/Unterhitze sanft, Mikrowelle, 4D Heißluft + Mikrowelle, Ober-/Unterhitze + Mikrowelle, Großflächengrill + Mikrowelle, Kleinflächengrill + Mikrowelle, Umluftgrillen + Mikrowelle Elektronische Temperaturregelung von 30 °C – 300 °C Max. Mikrowellenleistung: 800 W; 5 Leistungsstufen (90 W, 180 W, 360 W, 600 W, boost) Intelligente Inverter-Technologie: die Maximal-Leistung wird bei längerem Betrieb bis auf 600 W reguliert Garraumvolumen: 67 l 	<ul style="list-style-type: none"> Backofen mit 13 Beheizungsarten: 3D Heißluft, Ober-/Unterhitze, Umluftgrill, Großflächengrill, Kleinflächengrill, Pizzastufe, coolStart, separate Unterhitze, Sanftgaren, Vorwärmen von Geschirr, Warmhalten, Heißluft sanft, Ober-/Unterhitze sanft Elektronische Temperaturregelung von 30 °C – 300 °C Garraumvolumen: 71 l
Zubehörträger / Auszugssystem	<ul style="list-style-type: none"> 5 Einschubebenen 	<ul style="list-style-type: none"> 5 Einschubebenen Auszug nachrüstbar, activeClean®-fähig
Reinigung	<ul style="list-style-type: none"> activeClean® – Selbstreinigungs-Automatik humidClean 	<ul style="list-style-type: none"> activeClean® – Selbstreinigungs-Automatik humidClean • Vollglas-Innentür
Umwelt und Sicherheit	<ul style="list-style-type: none"> Sehr geringe Türtemperatur³ Türverriegelung mechanisch Kindersicherung mit verriegelbarer Backofentür Sicherheitsabschaltung Restwärmeanzeige Starttaste Türkkontaktschalter 	<ul style="list-style-type: none"> Energie-Effizienzklasse: A+² Sehr geringe Türtemperatur³ Kindersicherung mit verriegelbarer Backofentür Sicherheitsabschaltung Restwärmeanzeige Starttaste Türkkontaktschalter
Maße H x B x T	<ul style="list-style-type: none"> Einbaumaß: 585 – 595 x 560 – 568 x 550 mm Gerätemaß: 595 x 594 x 548 mm 	<ul style="list-style-type: none"> Einbaumaß: 585 – 595 x 560 – 568 x 550 mm Gerätemaß: 595 x 594 x 548 mm
Technische Informationen	<ul style="list-style-type: none"> Länge Anschlusskabel: 120 cm Anschlusswert: 3,6 kW Maße und Einbauhinweise zu diesem Gerät gemäß technischer Zeichnung¹ beachten! 	<ul style="list-style-type: none"> Länge Anschlusskabel: 120 cm Anschlusswert: 3,6 kW Maße und Einbauhinweise zu diesem Gerät gemäß technischer Zeichnung¹ beachten!
Zubehör	1 Backblech emailliert, 1 Kombirost, 1 Universalpfanne	1 Backblech emailliert, 1 Kombirost, 1 Universalpfanne
Sonderzubehör	<ul style="list-style-type: none"> HZ327000, Backstein HZ531010, Keramik-Backblech, antihaft-beschichtet HZ532010, Universalpfanne, Keramik antihaft HZ629070, Air Fry & Grillblech HZ635000, Air Fry Blech & Grill-Set HZ617000, Pizzastufe, emailliert HZ631070, Backblech, emailliert HZ632070, Universalpfanne, emailliert HZ633001, Deckel für Profi-Pfanne HZ633070, Profi-Pfanne, emailliert HZ634000, Back- und Bratrost (Standard) HZ636000, Glaspfanne HZ532010, Universalpfanne, Keramik antihaft HZ531010, Keramik-Backblech, antihaft-beschichtet HZ638070, varioClip Vollauszug, activeClean®-fähig (ebenenunabhängig) HZ915003, Glasbräter 5,4 l HZG0AS00, Anschlusskabel 3 m HZ66X650, Verblendsleiste für Sockel 	<ul style="list-style-type: none"> HZ327000, Backstein HZ629070, Air Fry & Grillblech HZ635000, Air Fry Blech & Grill-Set HZ617000, Pizzastufe, emailliert HZ631070, Backblech, emailliert HZ632070, Universalpfanne, emailliert HZ633001, Deckel für Profi-Pfanne HZ633070, Profi-Pfanne, emailliert HZ634000, Back- und Bratrost (Standard) HZ636000, Glaspfanne HZ532010, Universalpfanne, Keramik antihaft HZ531010, Keramik-Backblech, antihaft-beschichtet HZ638070, varioClip Vollauszug, activeClean®-fähig (ebenenunabhängig) HZ915003, Glasbräter 5,4 l HZG0AS00, Anschlusskabel 3 m HZ66X650, Verblendsleiste für Sockel

¹ Technische Zeichnungen zu diesen Geräten sind abgebildet in „Technische Daten Einbaugeräte 2024“. Weitere Informationen sowie den QR-Code zum Download der Datei „Technische Daten Einbaugeräte 2024“ als PDF siehe Seite 208. ² Auf einer Energieeffizienzklassen-Skala von A+++ bis D, gemäß EU Nr. 65/2014. ³ Niedrige Türtemperatur während der pyrolytischen Reinigung.

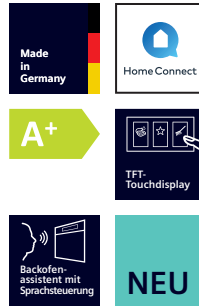

iQ700 | Einbau-Backofen

HB734G1W1 Weiß/Edelstahl

Design	<ul style="list-style-type: none"> • Backrohr (Innenfläche): Email anthrazit • touchControl-Bedienung
Komfort	<ul style="list-style-type: none"> • TFT-Full-Touchdisplay • Backofenassistent mit Sprachsteuerung • cookControl Plus – für vollautomatisches Braten • Halogen-Innenbeleuchtung, abschaltbar • Klapptür mit softMove, gedämpftes Öffnen und Schließen • Elektronik-Uhr • Elektronische Einstellempfehlung • Ist-Temperaturkontrolle • Optische Aufheizkontrolle • Home Connect-fähig über WLAN • Schnellaufheizung • Kühlgebläse
Backofentyp und Heizart	<ul style="list-style-type: none"> • Backofen mit 13 Beheizungsarten: 3D Heißluft, Ober-/Unterhitze, Umluftgrill, Großflächengrill, Kleinflächengrill, Pizzastufe, coolStart, separate Unterhitze, Sanftgaren, Vorwärmen von Geschirr, Warmhalten, Heißluft sanft, Ober-/Unterhitze sanft • Elektronische Temperaturregelung von 30 °C – 300 °C • Garraumvolumen: 71 l
Zubehör-träger / Auszugssystem	<ul style="list-style-type: none"> • 5 Einschubebenen • Auszug nachrüstbar
Reinigung	<ul style="list-style-type: none"> • ecoClean Selbstreinigungshilfe: Rückwand • humidClean • Vollglas-Innentür
Umwelt und Sicherheit	<ul style="list-style-type: none"> • Energie-Effizienzklasse: A+² • Geringe Türtemperatur • Kindersicherung • Sicherheitsabschaltung • Restwärmeanzeige • Starttaste • Türkontaktschalter
Maße H x B x T	<ul style="list-style-type: none"> • Einbaumaß: 585 – 595 x 560 – 568 x 550 mm • Gerätemaß: 595 x 594 x 548 mm
Technische Informationen	<ul style="list-style-type: none"> • Länge Anschlusskabel: 120 cm • Anschlusswert: 3,6 kW • Maße und Einbauhinweise zu diesem Gerät gemäß technischer Zeichnung¹ beachten!
Zubehör	1 Backblech emailliert, 1 Kombirost, 1 Universalpfanne
Sonderzubehör	<ul style="list-style-type: none"> • HZ327000, Backstein • HZ629070, Air Fry & Grillblech • HZ617000, Pizzaform, emailliert • HZ631070, Backblech, emailliert • HZ635000, Air Fry Blech & Grill-Set • HZ632070, Universalpfanne, emailliert • HZ633001, Deckel für Profi-Pfanne • HZ633070, Profi-Pfanne, emailliert • HZ634000, Back- und Bratrost (Standard) • HZ636000, Glaspfanne • HZ532010, Universalpfanne, Keramik antihaft • HZ531010, Keramik-Backblech, antihaft-beschichtet • HZ638000, varioClip Vollauszug (ebenenunabhängig) • HZ915003, Glasbräter 5,4 l • HZG0AS00, Anschlusskabel 3 m • HZ66X650, Verblendungsleiste für Sockel



iQ700 | Kaffeevollautomat mit TFT-Full-Touchdisplay Pro

CT718L1W0 Weiß/Edelstahl

Geschmack	<ul style="list-style-type: none"> • Bis zu 33 verschiedene Kaffeespezialitäten (im Gerät und der Home Connect App) • Bezug von warmer Milch, Milchschaum und heißem Wasser • aromaSelect – 3 verschiedene Aroma-Profile (mild – ausgewogen – markant) • Milchanteil für klassische Milchkochgetränke anpassbar • Intelligente Aromaanpassung – Kaffeemanagement basierend auf Stärke und Getränkegröße • aromaDouble Shot – reduzierter Bitterstoffgehalt in großen Getränken durch zwei Brühvorgänge
Komfort	<ul style="list-style-type: none"> • TFT-Full-Touchdisplay Pro • Favoriten: speichere bis zu 30 personalisierte Getränke • Kaffeeauslauf höhenverstellbar (bis zu 15 cm hohe Gläser) • oneTouch DoubleCup – erhalten Sie auf Knopfdruck zwei Tassen • Entnehmbarer Wassertank (2,4 l) • Beleuchteter Kaffeeauslauf und Kaffeebühne
Leistung	<ul style="list-style-type: none"> • ceramDrive – geräuscharmes Premiummahlwerk aus verschleißfreier Keramik • Wasserpumpe mit 19 bar Druck
Home Connect	<ul style="list-style-type: none"> • Fernzugriff: bediene dein Gerät von überall aus • coffeePlaylist – gebe mehrere Getränke in die App ein; Zubereitung in der von dir gewünschten Reihenfolge • Zusätzliches Kaffee Know-how • Software Update – immer der aktuelle Softwarestatus • Online Support • Sicherheit steht bei Home Connect an erster Stelle. Die Home Connect App wurde vom TÜV IT überprüft und zertifiziert. Und der verschlüsselte Datenaustausch über das Home Connect Protokoll schützt vor unerwünschten Zugriffen
Hygiene	<ul style="list-style-type: none"> • autoMilk Clean – automatische Dampfreinigung nach jedem Getränk • calc'nClean – automatisches Reinigungs- und Entkalkungsprogramm • Entnehmbare Brüheinheit: einfaches und hygienisches Reinigen • Tropfschale und Kaffeesatzbehälter entnehmbar und spülmaschinengeeignet • Erinnert rechtzeitig an Reinigung, Entkalkung und Wasserfilterwechsel
Sonstiges	<ul style="list-style-type: none"> • Integrierter Milchbehälter 0,7 l • 500 g Bohnenbehälter mit Aromaschutzdeckel • Mahlgrad mehrstufig einstellbar • Kindersicherung
Maße¹ H x B x T	<ul style="list-style-type: none"> • Einbaumaß: 449 x 558 x 376 mm • Gerätemaß: 455 x 594 x 385 mm
Sonderzubehör	<ul style="list-style-type: none"> • TZ80001A, Reinigungstabletten • TZ70003, BRITA Intenza Wasserfilter • TZ70033A, BRITA Intenza Wasserfilter (3er-Packung) • TZ80002A, Entkalkungstabletten • TZ80004A, Pflegeset Kaffeevollautomat • TZ80009N, isolierter Milchbehälter

¹ Technische Zeichnungen zu diesen Geräten sind abgebildet in „Technische Daten Einbaugeräte 2024“. Weitere Informationen sowie den QR-Code zum Download der Datei „Technische Daten Einbaugeräte 2024“ als PDF siehe Seite 208.

² Auf einer Energieeffizienzklassen-Skala von A+++ bis D, gemäß EU Nr. 65/2014.



iQ700 | Mikrowelle für den Hoch- und Oberschrank mit TFT-Display

BF722L1W1 Weiß/Edelstahl (Türanschlag links) – Abb.
 BF722R1W1 Weiß/Edelstahl (Türanschlag rechts)

Design	<ul style="list-style-type: none"> • touchControl-Bedienung • Garraum aus Edelstahl mit Glasboden
Komfort	<ul style="list-style-type: none"> • TFT-Full-Touchdisplay • Bedienung über Sensortasten • cookControl 7 Programme • Seitlich öffnende Drehtür, Anschlag links/rechts • 3 Auftau- und 4 Garprogramme im Mikrowellenbetrieb • quickStart: Maximale Mikrowellenleistung für 30 Sekunden • LED-Innenbeleuchtung • Elektronik-Uhr • Leicht-Bedien-Konzept: besonders einfaches, problemloses Einstellen • Elektronische Türöffnung • Kühlgebläse
Mikrowelle und Heizart	<ul style="list-style-type: none"> • Max. Mikrowellenleistung: 900 W; 5 Leistungsstufen (90 W, 180 W, 360 W, 600 W, 900 W) • Intelligente Inverter-Technologie: die Maximal-Leistung wird bei längerem Betrieb bis auf 600 W reguliert • Garraumvolumen: 21 l
Reinigung	<ul style="list-style-type: none"> • humidClean
Umwelt und Sicherheit	<ul style="list-style-type: none"> • Starttaste • Türkontaktschalter
Maße¹ H x B x T	<ul style="list-style-type: none"> • Gerätemaß: 382 x 594 x 318 mm • Nischenmaß: 382 x 560 x 300 x mm
Technische Informationen	<ul style="list-style-type: none"> • Länge Anschlusskabel: 175 cm • Anschlusswert: 1,22 kW • Einbaugerät für 60 cm breiten Oberschrank, • Einbau in Hochschrank möglich • Maße und Einbauhinweise zu diesem Gerät gemäß technischer Zeichnung¹ beachten!



iQ700 | Wärmeschublade

BI710C1W1 Weiß/Edelstahl

Komfort	<ul style="list-style-type: none"> • touchControl-Bedienung, beleuchtet • Leicht-Bedien-Konzept: besonders einfaches, problemloses Einstellen • Bedienung über Sensortasten • Beladung bis 25 kg • Max. Beladung Espresso-Tassen: 64 Stück oder max. Beladung Teller (Ø 26 cm): 12 Stück • Grifflos mit push & pull-Öffnung • Home Connect-fähig über WLAN
Backofentyp und Heizart	<ul style="list-style-type: none"> • Beheizung durch Heizplatte aus Hartglas • Temperaturregelung in 4 Stufen: von ca. 30 °C – 80 °C (Glasoberflächentemperatur) • Garraumvolumen: 20 l
Maße¹ H x B x T	<ul style="list-style-type: none"> • Einbaumaß: 140 x 560 – 568 x 550 mm • Gerätemaß: 140 x 594 x 518 mm
Technische Informationen	<ul style="list-style-type: none"> • Länge Anschlusskabel: 175 cm • Anschlusswert: 0,82 kW • Maße und Einbauhinweise zu diesem Gerät gemäß technischer Zeichnung¹ beachten!

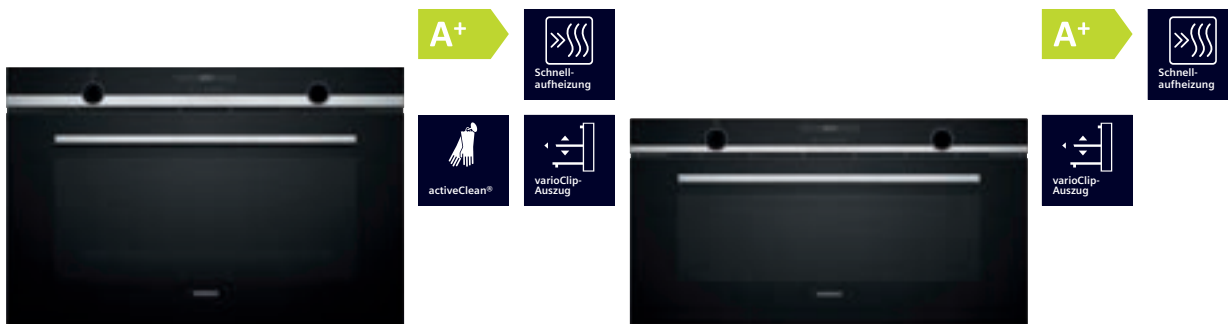

iQ500 | Einbau-Backofen, 90 cm breit

iQ500 | Einbau-Backofen, 90 cm breit

VB578D0S0 Schwarz/Edelstahl

VB558C0S0 Schwarz/Edelstahl

Design	<ul style="list-style-type: none"> • lightControl: beleuchteter Bedienknebel • Email grau • Backofengriff aus Aluminium 	<ul style="list-style-type: none"> • lightControl: beleuchteter Bedienknebel • Email grau • Backofengriff aus Aluminium
Komfort	<ul style="list-style-type: none"> • LCD-Display weiß mit Temperaturanzeige • Klapptür • Elektronik-Uhr • Halogen-Langfeldleuchte • Schnellaufheizung • Kühlgebläse 	<ul style="list-style-type: none"> • LCD-Display weiß mit Temperaturanzeige • Klapptür • Elektronik-Uhr • Halogen-Langfeldleuchte • Schnellaufheizung • Kühlgebläse
Backofentyp und Heizart	<ul style="list-style-type: none"> • 90 cm Einbau-Backofen mit 10 Beheizungsarten: Heißluft, Ober-/Unterhitze, Umluft, Umluftgrill, Großflächen-grill, Kleinflächengrill, Pizzastufe, separate Unterhitze, Auftauen, Ober-/Unterhitze sanft • Elektronische Temperaturregelung von 50 °C–280 °C • Garraumvolumen: 112 l 	<ul style="list-style-type: none"> • 90 cm Einbau-Backofen mit 10 Beheizungsarten: Heißluft, Ober-/Unterhitze, Umluft, Umluftgrill, Großflächen-grill, Kleinflächengrill, Pizzastufe, separate Unterhitze, Auftauen, Ober-/Unterhitze sanft • Elektronische Temperaturregelung von 50 °C–280 °C • Garraumvolumen: 85 l
Zubehör-träger/ Auszug-system	<ul style="list-style-type: none"> • varioClip-Auszug 	<ul style="list-style-type: none"> • varioClip-Auszug
Reinigung	<ul style="list-style-type: none"> • activeClean® – Selbstreinigungs-Automatik • humidClean • Vollglas-Innentür 	<ul style="list-style-type: none"> • Seitenwände mit katalytischer Beschichtung, Katalytische Rückwand • humidClean • Vollglas-Innentür
Umwelt und Sicherheit	<ul style="list-style-type: none"> • Energie-Effizienzklasse: A+² • Geringe Türtemperatur • Kindersicherung mit verriegelbarer Backofentür • Sicherheitsabschaltung • Restwärmeanzeige • Türkontaktschalter 	<ul style="list-style-type: none"> • Energie-Effizienzklasse: A+² • Geringe Türtemperatur • Kindersicherung • Sicherheitsabschaltung • Restwärmeanzeige • Türkontaktschalter
Maße H x B x T	<ul style="list-style-type: none"> • Einbaumaß: 604 x 860 x 560 mm • Gerätemaß: 594 x 896 x 570 mm 	<ul style="list-style-type: none"> • Einbaumaß: 480 x 860 x 560 mm • Gerätemaß: 475 x 896 x 572 mm
Technische Informationen	<ul style="list-style-type: none"> • Länge Anschlusskabel: 115 cm • Anschlusswert: 4,2 kW • Maße und Einbauhinweise zu diesem Gerät gemäß technischer Zeichnung¹ beachten! 	<ul style="list-style-type: none"> • Länge Anschlusskabel: 115 cm • Anschlusswert: 3,1 kW • Maße und Einbauhinweise zu diesem Gerät gemäß technischer Zeichnung¹ beachten!
Zubehör	1 Backblech emailliert, 1 Kombirost, 1 Universalpfanne	1 Backblech emailliert, 1 Kombirost, 1 Universalpfanne

¹ Technische Zeichnungen zu diesen Geräten sind abgebildet in „Technische Daten Einbaugeräte 2024“. Weitere Informationen sowie den QR-Code zum Download der Datei „Technische Daten Einbaugeräte 2024“ als PDF siehe Seite 208.

² Auf einer Energieeffizienzskala von A+++ bis D, gemäß EU Nr. 65/2014.

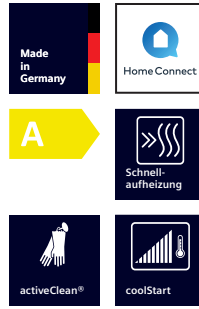

iQ500 | Einbau-Backofen
mit Dampfunterstützung
HR578G5S6 Schwarz/Edelstahl

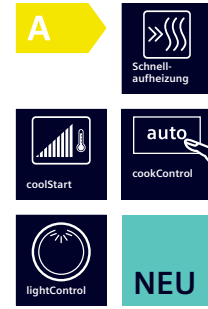

iQ500 | Einbau-Backofen
mit Dampfunterstützung
HR538ABS1 Schwarz/Edelstahl

Design	<ul style="list-style-type: none"> • lightControl: beleuchteter Bediennebel • Backofengriff aus Aluminium 	<ul style="list-style-type: none"> • lightControl: beleuchteter Bediennebel • Backofengriff aus Aluminium
Komfort	<ul style="list-style-type: none"> • LCD-Display weiß mit Temperaturanzeige • cookControl 30 Programme • Bratenthermometer • Zusatzfunktion: Entkalkungsprogramm • Klapptür mit softMove, gedämpftes Öffnen und Schließen • Elektronik-Uhr • Halogen-Innenbeleuchtung, abschaltbar • Elektronische Einstellempfehlung • Optische Aufheizkontrolle • Wassertank mit 0,22 l • Externe Dampferzeugung • Home Connect-fähig über WLAN • Schnellaufheizung • Kühlgebläse 	<ul style="list-style-type: none"> • LCD-Display weiß mit Temperaturanzeige • cookControl 30 Programme • Zusatzfunktion: Entkalkungsprogramm • Elektronik-Uhr • Halogen-Innenbeleuchtung, abschaltbar • Elektronische Einstellempfehlung • Optische Aufheizkontrolle • Wassertank mit 0,22 l • Externe Dampferzeugung • Schnellaufheizung • Kühlgebläse
Backofentyp und Heizart	<ul style="list-style-type: none"> • Backofen mit 8 Beheizungsarten: 3D Heißluft, Ober-/Unterhitze, Umluftgrill, Großflächengrill, Pizzastufe, coolStart, Heißluft sanft, Regenerieren • Beheizungsarten kombinierbar mit Dampfstoß: 3D Heißluft, Umluftgrill, Ober-/Unterhitze • Elektronische Temperaturregelung von 30 °C – 275 °C • Garraumvolumen: 71 l 	<ul style="list-style-type: none"> • Backofen mit 9 Beheizungsarten: 3D Heißluft, Ober-/Unterhitze, Umluftgrill, Großflächengrill, Pizzastufe, coolStart, Sanftgaren, Heißluft sanft, Regenerieren • Beheizungsarten kombinierbar mit Dampfstoß: 3D Heißluft, Umluftgrill + Dampf, Ober-/Unterhitze + Dampf • Elektronische Temperaturregelung von 30 °C – 275 °C • Garraumvolumen: 71 l
Zubehör-träger/ Auszug-system	<ul style="list-style-type: none"> • 5 Einschubebenen • varioClip-Auszug mit Stopp-Funktion 	<ul style="list-style-type: none"> • 5 Einschubebenen • Auszug nachrüstbar
Reinigung	<ul style="list-style-type: none"> • activeClean® – Selbstreinigungs-Automatik • Vollglas-Innentür 	<ul style="list-style-type: none"> • ecoClean Selbstreinigungshilfe: Rückwand • Vollglas-Innentür
Umwelt und Sicherheit	<ul style="list-style-type: none"> • Energie-Effizienzklasse: A² • Sehr geringe Türtemperatur³ • Kindersicherung mit verriegelbarer Backofentür • Sicherheitsabschaltung • Restwärmeanzeige • Türkontaktschalter 	<ul style="list-style-type: none"> • Energie-Effizienzklasse: A² • Kindersicherung • Sicherheitsabschaltung • Restwärmeanzeige
Maße H x B x T	<ul style="list-style-type: none"> • Einbaumaß: 585 – 595 x 560 – 568 x 550 mm • Gerätemaß: 595 x 594 x 548 mm 	<ul style="list-style-type: none"> • Einbaumaß: 585 – 595 x 560 – 568 x 550 mm • Gerätemaß: 595 x 594 x 548 mm
Technische Informationen	<ul style="list-style-type: none"> • Länge Anschlusskabel: 120 cm • Anschlusswert: 3,6 kW • Maße und Einbauhinweise zu diesem Gerät gemäß technischer Zeichnung¹ beachten! 	<ul style="list-style-type: none"> • Länge Anschlusskabel: 120 cm • Anschlusswert: 3,6 kW • Maße und Einbauhinweise zu diesem Gerät gemäß technischer Zeichnung¹ beachten!
Zubehör	1 Kombirost, 1 Universalpfanne	1 Kombirost, 1 Universalpfanne
Sonder-zubehör	<ul style="list-style-type: none"> • HZ327000, Backstein • HZ317000, Pizzaform, emailliert • HZ664000, Back- und Bratrost (Dampf) • HZ538000, varioClip-Auszug • HZ532010, Universalpfanne, Keramik antihaft • HZ531010, Keramik-Backblech, antihaft-beschichtet • HZ915003, Glasbräter 5,4 l • HZG0AS00, Anschlusskabel 3 m • HZ66X650, Verblendungsleiste für Sockel 	<ul style="list-style-type: none"> • HZ327000, Backstein • HZ317000, Pizzaform, emailliert • HZ664000, Back- und Bratrost (Dampf) • HZ633070, Profi-Pfanne, emailliert • HZ633001, Deckel für Profi-Pfanne • HZ636000, Glaspfanne • HZ538000, varioClip-Auszug • HZ532010, Universalpfanne, Keramik antihaft • HZ531010, Keramik-Backblech, antihaft-beschichtet • HZ915003, Glasbräter 5,4 l • HZG0AS00, Anschlusskabel 3 m • HZ66X650, Verblendungsleiste für Sockel



iQ500 | Einbau-Backofen



iQ500 | Einbau-Backofen



HB579GBS0 Schwarz/Edelstahl

HB578ABS0 Schwarz/Edelstahl

Design	<ul style="list-style-type: none"> • lightControl: beleuchteter Bediennebel • Backofengriff aus Aluminium 	<ul style="list-style-type: none"> • lightControl: beleuchteter Bediennebel • Backofengriff aus Aluminium
Komfort	<ul style="list-style-type: none"> • TFT-Farbdisplay mit Klartext • cookControl 40 Programme • Klapptür mit softMove, gedämpftes Öffnen und Schließen • Elektronik-Uhr • Halogen-Innenbeleuchtung, abschaltbar • Elektronische Einstellempfehlung • Ist-Temperaturkontrolle • Optische Aufheizkontrolle • Infotaste • Schnellaufheizung • Kühlgebläse 	<ul style="list-style-type: none"> • LCD-Display weiß mit Temperaturanzeige • cookControl 30 Programme • Klapptür • Elektronik-Uhr • Halogen-Innenbeleuchtung, abschaltbar • Elektronische Einstellempfehlung • Optische Aufheizkontrolle • Schnellaufheizung • Kühlgebläse
Backofentyp und Heizart	<ul style="list-style-type: none"> • Backofen mit 13 Beheizungsarten: 3D Heißluft, Ober-/Unterhitze, Umluftgrill, Großflächengrill, Kleinflächengrill, Pizzastufe, coolStart, separate Unterhitze, Intensivhitze, Sanftgaren, Vorwärmen, Warmhalten, Heißluft sanft • Elektronische Temperaturregelung von 30 °C – 275 °C • Garraumvolumen: 71 l 	<ul style="list-style-type: none"> • Backofen mit 9 Beheizungsarten: 3D Heißluft, Ober-/Unterhitze, Umluftgrill, Großflächengrill, Pizzastufe, coolStart, separate Unterhitze, Sanftgaren, Heißluft sanft • Elektronische Temperaturregelung von 30 °C – 275 °C • Garraumvolumen: 71 l
Zubehörträger/ Auszugsystem	<ul style="list-style-type: none"> • 5 Einschubebenen • Auszug nachrüstbar 	<ul style="list-style-type: none"> • 5 Einschubebenen • Auszug nachrüstbar
Reinigung	<ul style="list-style-type: none"> • activeClean® – Selbstreinigungs-Automatik • humidClean • Vollglas-Innentür 	<ul style="list-style-type: none"> • activeClean® – Selbstreinigungs-Automatik • humidClean • Vollglas-Innentür
Umwelt und Sicherheit	<ul style="list-style-type: none"> • Energie-Effizienzklasse: A² • Sehr geringe Türtemperatur³ • Kindersicherung mit verriegelbarer Backofentür • Sicherheitsabschaltung • Restwärmeanzeige • Türkontaktschalter 	<ul style="list-style-type: none"> • Energie-Effizienzklasse: A² • Sehr geringe Türtemperatur³ • Kindersicherung mit verriegelbarer Backofentür • Sicherheitsabschaltung • Restwärmeanzeige
Maße H x B x T	<ul style="list-style-type: none"> • Einbaumaß: 585 – 595 x 560 – 568 x 550 mm • Gerätemaß: 595 x 594 x 548 mm 	<ul style="list-style-type: none"> • Einbaumaß: 585 – 595 x 560 – 568 x 550 mm • Gerätemaß: 595 x 594 x 548 mm
Technische Informationen	<ul style="list-style-type: none"> • Länge Anschlusskabel: 120 cm • Anschlusswert: 3,6 kW • Maße und Einbauhinweise zu diesem Gerät gemäß technischer Zeichnung¹ beachten! 	<ul style="list-style-type: none"> • Länge Anschlusskabel: 120 cm • Anschlusswert: 3,6 kW • Maße und Einbauhinweise zu diesem Gerät gemäß technischer Zeichnung¹ beachten!
Zubehör	1 Backblech emailliert, 1 Kombirost, 1 Universalpfanne	1 Kombirost, 1 Universalpfanne
Sonderzubehör	<ul style="list-style-type: none"> • HZ327000, Backstein • HZ317000, Pizzaform, emailliert • HZ633070, Profi-Pfanne, emailliert • HZ633001, Deckel für Profi-Pfanne • HZ634000, Back- und Bratrost (Standard) • HZ538000, varioClip-Auszug • HZ532010, Universalpfanne, Keramik antihaft • HZ531010, Keramik-Backblech, antihaft-beschichtet • HZ636000, Glaspfanne • HZ915003, Glasbräter 5,4 l • HZGOAS00, Anschlusskabel 3 m • HZ66X650, Verblendungsleiste für Sockel 	<ul style="list-style-type: none"> • HZ327000, Backstein • HZ317000, Pizzaform, emailliert • HZ633070, Profi-Pfanne, emailliert • HZ633001, Deckel für Profi-Pfanne • HZ634000, Back- und Bratrost (Standard) • HZ538000, varioClip-Auszug • HZ532010, Universalpfanne, Keramik antihaft • HZ531010, Keramik-Backblech, antihaft-beschichtet • HZ636000, Glaspfanne • HZ915003, Glasbräter 5,4 l • HZGOAS00, Anschlusskabel 3 m • HZ66X650, Verblendungsleiste für Sockel

¹ Technische Zeichnungen zu diesen Geräten sind abgebildet in „Technische Daten Einbaugeräte 2024“. Weitere Informationen sowie den QR-Code zum Download der Datei „Technische Daten Einbaugeräte 2024“ als PDF siehe Seite 208. ² Auf einer Energieeffizienzklassen-Skala von A+++ bis D, gemäß EU Nr. 65/2014. ³ Niedrige Türtemperatur während der pyrolytischen Reinigung.

⁴ **Testsieger**, Stiftung Warentest **Ausgabe 03/2023, GUT (2,2)**. Siemens HB578ABS0, zusammen mit zwei weiteren Geräten. Im Test: 11 elektrische Einbaubacköfen mit Heißluft, Ober- und Unterhitze sowie Pyrolysefunktion. www.test.de

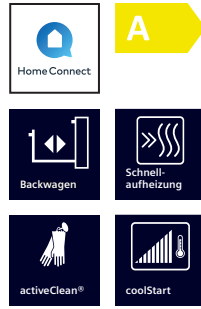

iQ500 | Einbau-Backofen mit Backwagen
HB578BBS6 Schwarz/Edelstahl

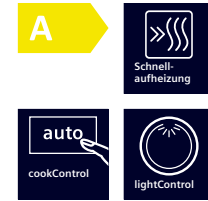

iQ500 | Einbau-Backofen
HB517ABS0 Schwarz/Edelstahl
HB517ABWO Weiß/Edelstahl (Abb.)

Design	<ul style="list-style-type: none"> • lightControl: beleuchteter Bedienknebel • Backofengriff aus Aluminium 	<ul style="list-style-type: none"> • lightControl: beleuchteter Bedienknebel • Backofengriff aus Aluminium
Komfort	<ul style="list-style-type: none"> • LCD-Display weiß mit Temperaturanzeige • cookControl 30 Programme • Elektronik-Uhr • Halogen-Innenbeleuchtung, abschaltbar • Elektronische Einstellempfehlung • Optische Aufheizkontrolle • Home Connect-fähig über WLAN • Schnellaufheizung • Kühlgebläse 	<ul style="list-style-type: none"> • LCD-Display weiß • cookControl 10 Programme • Klapptür • Elektronik-Uhr • Halogen-Innenbeleuchtung • Optische Aufheizkontrolle • Schnellaufheizung • Kühlgebläse
Backofentyp und Heizart	<ul style="list-style-type: none"> • Backofen mit 8 Beheizungsarten: 3D Heißluft, Ober-/Unterhitze, Umluftgrill, Großflächengrill, Pizzastufe, coolStart, Sanftgaren, Heißluft sanft • Elektronische Temperaturregelung von 30 °C – 275 °C • Garraumvolumen: 71 l 	<ul style="list-style-type: none"> • Backofen mit 7 Beheizungsarten: 3D Heißluft, Ober-/Unterhitze, Umluftgrill, Großflächengrill, Pizzastufe, separate Unterhitze, Heißluft sanft • Elektronische Temperaturregelung von 50 °C – 275 °C • Garraumvolumen: 71 l
Zubehör-träger / Auszug-system	<ul style="list-style-type: none"> • 5 Einschubebenen • Backwagen 	<ul style="list-style-type: none"> • 5 Einschubebenen • Auszug nachrüstbar
Reinigung	<ul style="list-style-type: none"> • activeClean® – Selbstreinigungs-Automatik • Vollglas-Innentür 	<ul style="list-style-type: none"> • humidClean • Vollglas-Innentür
Umwelt und Sicherheit	<ul style="list-style-type: none"> • Energie-Effizienzklasse: A² • Sehr geringe Türtemperatur³ • Kindersicherung mit verriegelbarer Backofentür • Sicherheitsabschaltung • Restwärmeanzeige • Türkontaktschalter 	<ul style="list-style-type: none"> • Energie-Effizienzklasse: A² • Geringe Türtemperatur • Kindersicherung
Maße H x B x T	<ul style="list-style-type: none"> • Einbaumaß: 585 – 595 x 560 – 568 x 550 mm • Gerätemaß: 595 x 594 x 548 mm 	<ul style="list-style-type: none"> • Einbaumaß: 585 – 595 x 560 – 568 x 550 mm • Gerätemaß: 595 x 594 x 548 mm
Technische Informationen	<ul style="list-style-type: none"> • Länge Anschlusskabel: 120 cm • Anschlusswert: 3,6 kW • Maße und Einbauhinweise zu diesem Gerät gemäß technischer Zeichnung¹ beachten! 	<ul style="list-style-type: none"> • Länge Anschlusskabel: 120 cm • Anschlusswert: 3,6 kW • Maße und Einbauhinweise zu diesem Gerät gemäß technischer Zeichnung¹ beachten!
Zubehör	1 Kombirost, 1 Universalpfanne	1 Kombirost, 1 Universalpfanne
Sonder-zubehör	<ul style="list-style-type: none"> • HZ327000, Backstein • HZ317000, Pizzaform, emailliert • HZ541000, Backblech, emailliert • HZ541600, Backblech emailliert, seitlich ausziehbar • HZ542000, Universalpfanne, emailliert • HZ544000, Kombirost • HZ636000, Glaspfanne • HZ915003, Glasbräter 5,4 l • HZG0AS00, Anschlusskabel 3 m 	<ul style="list-style-type: none"> • HZ327000, Backstein • HZ317000, Pizzaform, emailliert • HZ633070, Profi-Pfanne, emailliert • HZ633001, Deckel für Profi-Pfanne • HZ634000, Back- und Bratrost (Standard) • HZ538000, varioClip-Auszug • HZ532010, Universalpfanne, Keramik antihaft • HZ531010, Keramik-Backblech, antihaft-beschichtet • HZ636000, Glaspfanne • HZ915003, Glasbräter 5,4 l • HZG0AS00, Anschlusskabel 3 m • HZ66X650, Verblendungsleiste für Sockel



A



iQ100 | Einbau-Backofen

HB510ABR1 Schwarz/Edelstahl

Design	<ul style="list-style-type: none"> • Drehwähler • Backofengriff aus Aluminium
Komfort	<ul style="list-style-type: none"> • Klapptür • Halogen-Innenbeleuchtung • Schnellaufheizung • Kühlgebläse
Backofen-typ und Heizart	<ul style="list-style-type: none"> • Backofen mit 5 Beheizungsarten: 3D Heißluft, Ober-/Unterhitze, Umluftgrill, Großflächengrill, Heißluft sanft • Elektronische Temperaturregelung von 50 °C – 275 °C • Garraumvolumen: 71 l
Zubehör-träger/ Auszug-system	<ul style="list-style-type: none"> • 5 Einschubebenen • Auszug nachrüstbar
Reinigung	
Umwelt und Sicherheit	<ul style="list-style-type: none"> • Energie-Effizienzklasse: A² • Geringe Türtemperatur
Maße H x B x T	<ul style="list-style-type: none"> • Einbaumaß: 585 – 595 x 560 – 568 x 550 mm • Gerätemaß: 595 x 594 x 548 mm
Technische Informationen	<ul style="list-style-type: none"> • Länge Anschlusskabel: 120 cm • Anschlusswert: 3,6 kW • Maße und Einbauhinweise zu diesem Gerät gemäß technischer Zeichnung¹ beachten!
Zubehör	1 Kombirost, 1 Universalpfanne
Sonder-zubehör	<ul style="list-style-type: none"> • HZ327000, Backstein • HZ317000, Pizzaform, emailliert • HZ633070, Profi-Pfanne, emailliert • HZ633001, Deckel für Profi-Pfanne • HZ634000, Back- und Bratrost (Standard) • HZ538000, varioClip-Auszug • HZ532010, Universalpfanne, Keramik antihaft • HZ531010, Keramik-Backblech, antihaft-beschichtet • HZ636000, Glaspfanne • HZ915003, Glasbräter 5,4 l • HZG0AS00, Anschlusskabel 3 m • HZ66X650, Verblendungsleiste für Sockel



iQ500 | Einbau-Mikrowelle mit Heißluft

CM585AGS0 Schwarz/Edelstahl

Design	<ul style="list-style-type: none"> • lightControl: beleuchteter Bedienknebel • Garraum aus Edelstahl mit Glasboden • Backofengriff aus Aluminium
Komfort	<ul style="list-style-type: none"> • LCD-Display • Elektronik-Uhr • lightControl: beleuchteter Drehwähler, touchControl-Bedienung • Leicht-Bedien-Konzept: besonders einfaches, problemloses Einstellen • cookControl 15 Programme • 4 Auftau- und 3 Garprogramme im Mikrowellenbetrieb, 8 Programme für Kombinationsbetrieb • LED-Innenbeleuchtung • Edelstahl-Lüfterrad • Klapptür • Schnellaufheizung • Kühlgebläse
Mikrowelle und Heizart	<ul style="list-style-type: none"> • Einbau-Mikrowelle mit Heißluftfunktion mit den Heizarten: Mikrowelle, Heißluft, Umluftgrill, Großflächengrill, Warmhalten • Max. Leistung: 900 W; 5 Mikrowellen-Leistungsstufen: 90 W, 180 W, 360 W, 600 W, 900 W • Temperaturregelung von 40 °C – 230 °C • Grill 1,75 kW • Grill mit Mikrowellen-Leistungsstufen 90 W, 180 W, 360 W, 600 W kombinierbar • Mikrowelle einzeln oder in Kombination nutzbar • Garraumvolumen: 44 l
Reinigung	• humidClean
Umwelt und Sicherheit	<ul style="list-style-type: none"> • Kindersicherung • Sicherheitsabschaltung • Türkontaktschalter
Maße H x B x T	<ul style="list-style-type: none"> • Einbaumaß: 450 – 452 x 560 – 568 x 550 mm • Gerätemaß: 454 x 594 x 570 mm
Technische Informationen	<ul style="list-style-type: none"> • Länge Anschlusskabel: 180 cm • Anschlusswert: 3,35 kW • Maße und Einbauhinweise zu diesem Gerät gemäß technischer Zeichnung¹ beachten!
Zubehör	1 Rost
Sonder-zubehör	<ul style="list-style-type: none"> • HZ915003, Glasbräter 5,4 l • HZ317000, Pizzaform, emailliert

¹ Technische Zeichnungen zu diesen Geräten sind abgebildet in „Technische Daten Einbaugeräte 2024“. Weitere Informationen sowie den QR-Code zum Download der Datei „Technische Daten Einbaugeräte 2024“ als PDF siehe Seite 208.

² Auf einer Energieeffizienzklassen-Skala von A+++ bis D, gemäß EU Nr. 65/2014.



iQ500 | Wärmeschublade

BI510CNRO Schwarz/Edelstahl

Design	<ul style="list-style-type: none"> Garraum aus Edelstahl
Komfort	<ul style="list-style-type: none"> Beladung bis 15 kg Max. Beladung Espresso-Tassen: 64 Stück oder max. Beladung Teller (26 cm): 14 Stück 4 Anwendungsbereiche: Warmhalten von Speisen, Geschirr vorwärmen, Hefeteig gehen lassen, Antauen von Speisen Leicht-Bedien-Konzept: besonders einfaches, problemloses Einstellen Grifflos mit push & pull-Öffnung
Backofentyp und Heizart	<ul style="list-style-type: none"> Garraumvolumen: 23 l
Maße¹ H x B x T	<ul style="list-style-type: none"> Einbaumaß: 140 x 560 – 568 x 550 mm Gerätemaß: 140 x 594 x 540 mm
Technische Informationen	<ul style="list-style-type: none"> Länge Anschlusskabel: 150 cm Anschlusswert: 0,40 kW Maße und Einbauhinweise zu diesem Gerät gemäß technischer Zeichnung¹ beachten!
Zubehör	Antirutschmatte



iQ500 | Mikrowelle für den Hochschrank

BE555LMSO Schwarz/Edelstahl



Design	<ul style="list-style-type: none"> Garraum aus Edelstahl
Komfort	<ul style="list-style-type: none"> LED-Display Elektronik-Uhr touchControl-Bedienung, touchSlider Leicht-Bedien-Konzept: besonders einfaches, problemloses Einstellen cookControl 8 Programme 4 Auftau- und 3 Garprogramme im Mikrowellenbetrieb, 1 Programm für Kombinationsbetrieb Memory-Funktion (1 Speicherplatz) LED-Innenbeleuchtung 31,5 cm Glas-Drehteller Seitlich öffnende Drehtür, Anschlag links Elektronische Türöffnung Kühlgebläse
Mikrowelle und Heizart	<ul style="list-style-type: none"> Max. Leistung: 900 W; 5 Mikrowellen-Leistungsstufen: 90 W, 180 W, 360 W, 600 W, 900 W Grill 1,2 kW Grill mit Mikrowellen-Leistungsstufen 90 W, 180 W, 360 W kombinierbar Mikrowelle und Grill einzeln und in Kombination nutzbar Garraumvolumen: 25 l
Reinigung	<ul style="list-style-type: none"> humidClean
Umwelt und Sicherheit	<ul style="list-style-type: none"> Sicherheitsabschaltung Türkontaktschalte
Maße H x B x T	<ul style="list-style-type: none"> Gerätemaß: 382 x 594 x 388 mm Innenraummaß: 208 x 328 x 369 mm Einbaumaß Hochschrank: 380 – 382 x 560 – 568 x 550 mm
Technische Informationen	<ul style="list-style-type: none"> Länge Anschlusskabel: 130 cm Anschlusswert: 1,45 kW Einbau auch in Hochschrank möglich Maße und Einbauhinweise zu diesem Gerät gemäß technischer Zeichnung¹ beachten!
Zubehör	1 Rost, 1 Drehteller



iQ500 | Mikrowelle für den Oberschrank

BF525LMS0 Schwarz/Edelstahl (Abb.)
BF525LMW0 Weiß/Edelstahl



iQ300 | Mikrowelle für den Oberschrank

BF523LMB3 Schwarz/Edelstahl (Abb.)
BF523LMW3 Weiß/Edelstahl

Design	<ul style="list-style-type: none"> • Garraum aus Edelstahl 	<ul style="list-style-type: none"> • Garraum lackiert
Komfort	<ul style="list-style-type: none"> • LED-Display • Elektronik-Uhr • touchControl-Bedienung, touchSlider • Leicht-Bedien-Konzept: besonders einfaches, problemloses Einstellen • cookControl 7 Programme • 4 Auftau- und 3 Garprogramme im Mikrowellenbetrieb • Memory-Funktion (1 Speicherplatz) • LED-Innenbeleuchtung • 25,5 cm Glas-Drehteller • Seitlich öffnende Drehtür, Anschlag links • Taste zum Öffnen der Tür • Kühlgebläse 	<ul style="list-style-type: none"> • LED-Display • Elektronik-Uhr • Drehwähler, Folientasten • Leicht-Bedien-Konzept: besonders einfaches, problemloses Einstellen • cookControl 7 Programme • 4 Auftau- und 3 Garprogramme im Mikrowellenbetrieb • Favoritentaste für individuelle Einstellung • quickStart: Maximale Mikrowellenleistung für 30 Sekunden • LED-Innenbeleuchtung • 27 cm Glas-Drehteller • Seitlich öffnende Drehtür, Anschlag links • Taste zum Öffnen der Tür • Kühlgebläse
Mikrowelle und Heizart	<ul style="list-style-type: none"> • 800 W Mikrowelle • Max. Leistung: 800 W; • 5 Mikrowellen-Leistungsstufen: 90 W, 180 W, 360 W, 600 W, 800 W • Garraumvolumen: 20 l 	<ul style="list-style-type: none"> • 800 W Mikrowelle • Max. Leistung: 800 W; • 5 Mikrowellen-Leistungsstufen: 90 W, 180 W, 360 W, 600 W, 800 W • Garraumvolumen: 20 l
Reinigung	<ul style="list-style-type: none"> • humidClean 	<ul style="list-style-type: none"> • humidClean
Umwelt und Sicherheit	<ul style="list-style-type: none"> • Sicherheitsabschaltung • Türkontaktschalter 	<ul style="list-style-type: none"> • Kindersicherung • Sicherheitsabschaltung • Türkontaktschalter
Maße H x B x T	<ul style="list-style-type: none"> • Gerätemaß: 382 x 594 x 317 mm • Innenraummaß: 201 x 308 x 282 mm • Einbaumaß Hochschrank: 380 – 382 x 560 – 568 x 300 mm 	<ul style="list-style-type: none"> • Gerätemaß: 338 x 442 x 315 mm • Innenraummaß: 180 x 280 x 300 mm • Einbaumaß Oberschrank: 362 – 365 x 460 – 468 x 320 mm
Technische Informationen	<ul style="list-style-type: none"> • Länge Anschlusskabel: 130 cm • Anschlusswert: 1,27 kW • Einbaugerät für 60 cm breiten Oberschrank • Einbau in Hochschrank möglich • Maße und Einbauhinweise zu diesem Gerät gemäß technischer Zeichnung¹ beachten! 	<ul style="list-style-type: none"> • Anschlusskabel mit Stecker (1,30 m) • Anschlusswert: 1,27 kW • Einbaugerät für 50 cm breiten Oberschrank • Maße und Einbauhinweise zu diesem Gerät gemäß technischer Zeichnung¹ beachten!
Zubehör	1 Drehteller	

¹ Technische Zeichnungen zu diesen Geräten sind abgebildet in „Technische Daten Einbaugeräte 2024“. Weitere Informationen sowie den QR-Code zum Download der Datei „Technische Daten Einbaugeräte 2024“ als PDF siehe Seite 208.

Die Kochfelder der unbegrenzten Möglichkeiten



Wenn man jeden Tag völlig frei genießen will, ist Induktion der optimale Weg zu kochen. Aber das ist erst der Anfang: Weil variolInduktion Plus das volle Potenzial dieser Technologie ausschöpft, eröffnen sich völlig neue Möglichkeiten. Die Vision eines intelligenten, autarken Kochfelds, das dafür sorgt, dass du so frei und flexibel kochen kannst wie nie zuvor, ist wahr geworden. Und du hast in jeder Situation etwas davon.



Automatische Kochzonenanpassung für maximale Flexibilität – Intelligente flexZonen

Jetzt musst du nicht mehr lange überlegen, welche Kochzone du für welches Kochgeschirr verwenden solltest. Dank der intelligenten flexZonen erkennt das Kochfeld das Kochgeschirr und passt die Kochzonengröße entsprechend an. Und wenn du dein Kochgeschirr während des Kochens bewegst, werden die Einstellungen übernommen. Topf auf das Kochfeld, einschalten und flexibles Kochen genießen.



Beeindruckend intuitives Kochen – powerMove Plus

powerMove plus unterteilt deine Kochstelle in drei Temperaturzonen: Eine vordere zum Anbraten, eine mittlere zum Garen und eine hintere zum Warmhalten. Aktiviere die powerMove Plus Taste und Kochen wird so intuitiv wie nie – und eine meisterhafte Performance zur beeindruckenden Routine.

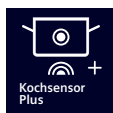

Kochen, ohne überzukochen – Kochsensor Plus

Der innovative Kochsensor Plus wird direkt an deinem Topf befestigt und kommuniziert über Bluetooth mit dem Kochfeld. Der Sensor erkennt die von dir eingestellte Temperatur und verhindert ein Überkochen durch intelligentes Gegensteuern.



Teamwork: Kochfeld und Dunstabzugshaube

Dank cookConnect kommunizieren Kochfeld und Dunstabzug.*

Der Dunstabzug schaltet sich automatisch ein, sobald du anfängst zu kochen und lässt sich danach, ebenso wie die Beleuchtung, ganz einfach vom Kochfeld aus steuern. Der Luftgütesensor misst kontinuierlich die Intensität von Kochdunst und Gerüchen und passt die Abzugleistung vollautomatisch nach Bedarf an.



Entdecke das ganze Potenzial deines intelligenten Kochfeldes mit Home Connect

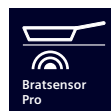

Frag Alexa nach der perfekten Kochtemperatur für dein Gericht – Bratsensor Pro Assistent

Nutze den Bratsensor Pro Assistenten, um Alexa nach der idealen Temperatur für dein Gericht zu fragen. So gelingt alles perfekt und ohne Anbrennen.



Du hast es in der Hand – Das neue TFT-Touchdisplay

Mit dem TFT-Touchdisplay wird es noch einfacher, mehrere Töpfe oder Pfannen im Blick zu behalten. Bediene alle Funktionen des Kochfeldes intuitiv – ganz ohne Drehknöpfe. Das mehrfarbige, große TFT-Display verfügt über eine hohe Auflösung und bietet optimale Lesbarkeit dank Klartext.

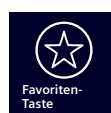

Damit du dein Kochfeld ganz individuell nach deinen Wünschen einstellen kannst – Favoriten-Taste

Möchtest du dein Kochfeld auf Basis deiner Vorlieben personalisieren? Mit der Favoriten-Taste ist das ganz einfach: Du kannst zum Beispiel dein Kochfeld in dein Smart Home integrieren und mit der Favoriten-Taste sogar das Wohnzimmerlicht einschalten. Oder steuere die Lichteinstellung und die Gebläsestufe der dazugehörigen Dunstabzugshaube manuell über das Kochfeld. Verbinde dein Kochfeld einfach mit deinem registrierten Home-Connect-Konto.

* Kochfeld und Dunstabzug müssen mit der Home Connect App verbunden sein.

VIB-Schlüssel Kochfelder

Wärme – Elektro-Kochfelder (Beispiel: EX801LVC1E)

1	2	3	4	5	6	7	8	9	10
E	X	8	0	1	L	V	C	1	E
Geräte-Typ	Technische Plattform	Breite	Design/Rahmen	Glas/Bedruckung	Bedienung	Layout	Komfort	Zähler	Länderkennung
E Kochfeld	A Konventionelles Kochfeld, Herd gebunden	0	0 Flächenbündig	0	A touchControl (Konv.)	B 2x normal (Ind.)	1 Ohne Timer	0	D Deutschland
	D Kombi-Induktion, autark	1	1 Ohne Rahmen	1 Schwarz	B touchControl	C 2x Zweikreis, 1x Kombi (Konv.)	A Ohne Timer	1	E Deutschland
	F Konventionelles Kochfeld mit Poly-box, Herd gebunden	2 Panorama (Ind.)	2	2	C touchControl (Ind.) / Schwerknebel (Konv.)	E 4x normal (mit/ohne vario) (Ind.) / 4x normal (Konv.)	B Mit Timer (Ind.)	2	
	H powerInduktion, autark	3 30 cm	3 Front-facette	3	F touchSlider	F 1x Bräterzone (Ind.) / 1x Zweikreis (Konv.)	C Bratsensor + Home Connect (nur touchSlider) (Ind.)	3	
	I powerInduktion, Herd gebunden	4	4 Rahmen	4	G Herd gesteuert (Konv.)	H 2x Zweikreis, 1x Kombi (Konv.)	N powerBoost (ohne Timer) (Konv.)	4	
	M Kombi-Induktion, Herd gebunden	5	5 U-Facette	5 Schwarz	H touchSlider (Ind.) / touchControl (Konv.)	M 1x Zweikreis, 1x Kombi (Konv.)	P powerBoost (mit Timer) (Konv.)	5	
	T Konventionelles Kochfeld, autark	6 60 cm	6	6	J TFT-Touchdisplay (Ind.)	N 1x Zweikreis, 1x Kombi (Konv.)	V Bratsensor + Home Connect (Ind.)	6	
	U Multiplex-Induktion, autark	7	7 Design-rahmen	7	K TFT-Touchdisplay Plus (Ind.)	Q 2x Kombi (Ind.)	W Bratsensor + Kochsensor fähig + HC (Ind.)	7	
	X varioInduktion, autark	8 80 cm	8	8	L Dual lightSlider	S 1x Kombi (Ind.)	X Bratsensor + Kochsensor (inkl.) + HC (Ind.)	8	
	Y varioInduktion, Herd gebunden	9 90 cm (Ind.)	9	K Sonderbedruckung	N Blauer Dual lightSlider (Ind.)	V 5 Kochzonen (1-2x vario) (Ind.)	Y HC + TFT (Ind.)	9	
	Z freeInduction			R Sonderbedruckung		W 5 Kochzonen (1x Kombi) (Ind.)			
						X Voll vario (Ind.)			
						Y varioInduktion Plus (Ind.)			
						Z freeInduction Plus (Ind.)			
E Kochfeld	X varioInduktion, autark	8 80 cm	0 Flächenbündig	1 Schwarz	L Dual lightSlider	V 5 Kochzonen (1-2x vario) (Ind.)	C Bratsensor + Home Connect (nur touchSlider) (Ind.)	1	E Deutschland

HC = Home Connect

VIB-Schlüssel Kochfelder

Wärme – Gas-Kochfelder (Beispiel: ER7A6RB70D)

1	2	3	4	5	6	7	8	9	10
E	R	7	A	6	R	B	7	0	D
Geräte-Typ	Kochsystem	Maße	Design	Farbe	Kochfeld-Layout	Features	Topfträger	Zähler	Länderkennung
E Kochfeld	C Edelstahl	0	A Schwertknebel	0	A 1 Dual-Kombi-Wokbrenner (Domino)	B Sicherheitsabschaltung	0	0	D Deutschland
	R Glaskeramik	1		1	B 2 Gasbrenner (Domino)	D Digitales Funktionsdisplay	1	1	
		2		2	H 3 Gasbrenner + 1 Wokbrenner		2	2	
		3 30 cm		3	P 4 Gasbrenner		3	3	
		4		4	R 4 Gasbrenner + 1 Dual-Kombi-Wokbrenner (mittig)		4	4	
		5		5 Edelstahl	S 4 Gasbrenner + 1 Dual-Kombi-Wokbrenner (links)		5	5	
		6 60 cm		6 Schwarz			6	6	
		7 70 cm		7			7 Spülmaschinenfeste Topfträger aus Gusseisen	7	
		8		8			8	8	
		9 90 cm		9			9 Topfträger aus Gusseisen	9	
E Kochfeld	R Glaskeramik	7 70 cm breit	A Schwertknebel	6 Schwarz	R 4 Gasbrenner + 1 Dual-Kombi-Wokbrenner (mittig)	B Sicherheitsabschaltung	7 Spülmaschinenfeste Topfträger aus Gusseisen	0	D Deutschland

Induktions-Kochfelder – Das Sortiment im Überblick

	Design	Home Connect-fähig (WLAN)	Gerätebreite in cm	varioInduktion Plus	varioInduktion	Kombi-Induktion	Induktion	cookConnect System	Bratsensor	Kochsensor Plus	varioMotion	powerMove Plus	Seite
Glaskeramik-Kochfelder													
EX975LXC1E	Facette		90		●				Plus			●	51
EX901LXC1E	Flächenbündig		90		●				Plus			●	51
EX275HXC1E	Facette	●	90		●			●	Pro		●		51
EX875KYW1E	Lisene	●	80	●				●	Plus	Ready	●	●	52
EX801KYW1E	Flächenbündig	●	80	●				●	Plus	Ready	●	●	52
EX875LYC1E	Facette		80	●					Plus		●	●	52
EX801LYC1E	Flächenbündig		80	●					Plus		●	●	52
EX845LYC1E	Flachrahmen		80	●					Plus		●	●	53
EX875LVC1E	Facette		80		●				Plus		●	●	53
EX801LVC1E	Flächenbündig		80		●				Plus		●	●	53
EX845LVC1E	Flachrahmen		80		●				Plus		●	●	53
EX875LEC1E	Facette		80		●				Plus			●	53
EX801HVC1E	Flächenbündig	●	80		●			●	Pro		●		54
EX845HVC1E	Flachrahmen	●	80		●			●	Pro		●		54
ED845HWB1E	Flachrahmen	●	80			●		●					54
EH801HFB1E	Flächenbündig	●	80				●	●					55
EH845HFB1E	Flachrahmen	●	80				●	●					55
EH801HVB1E	Flächenbündig	●	80				●	●					55
EH845HVB1E	Flachrahmen	●	80				●	●					55
EX675JYW1E	Lisene	●	60	●				●	Plus	Ready	●	●	56
EX645LYC1E	Flachrahmen		60	●					Plus		●	●	56
EX675LXC1E	Facette		60		●				Plus			●	57
EX601LXC1E	Flächenbündig		60		●				Plus			●	57
EX645HXC1E	Flachrahmen	●	60		●			●	Pro		●		57
EX675HEC1E	Facette	●	60		●			●	Pro		●		58
EX645HEC1E	Flachrahmen	●	60		●			●	Pro		●		58
ED645HQC1E	Flachrahmen	●	60			●		●	Pro				58
ED64RHSB1E	Flachrahmen	●	60			●		●					59
EH675LFC1E	Facette		60				●		Plus				59
EH601LFC1E	Flächenbündig		60				●		Plus				59
EH601HFB1E	Flächenbündig	●	60				●	●					60
EH645HFB1E	Flachrahmen	●	60				●	●					60
EH645BFB6E	Flachrahmen		60				●						60
EH645BEB6E	Flachrahmen		60				●						61
EH601HEB1E	Flächenbündig	●	60				●	●					61
EU611BEB6E	Rahmenlos		60				●						61

Konventionelle Kochfelder – Das Sortiment im Überblick

	Design	Gerätebreite in cm	Kombi-Zone	Zweikreis-Bräterzone	Bräterzone	powerBoost-Funktion	Seite
Glaskeramik-Kochfelder							
ET875LMP1D	Facette	80	●			●	62
ET801LMP1D	Flächenbündig						
ET801FCP1D	Flächenbündig						
ET845FCP1D	Flachrahmen	80		●		●	62
ET675LMP1D	Facette						
ET675FNP1E	Facette	60	●			●	63
ET601FNP1E	Flächenbündig						
ET645HN17E	Flachrahmen	60			●		64
ET645HE17	Flachrahmen						

Eine Vielfalt, die aus dem Rahmen fällt

Die Einbaufassungen für die Kochfelder von Siemens.

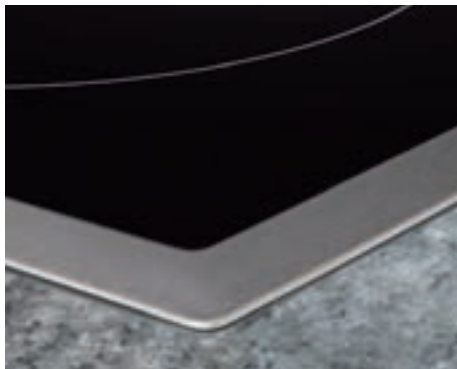

Flachrahmen-Design



Facetten-Design



Flächenbündiges Design

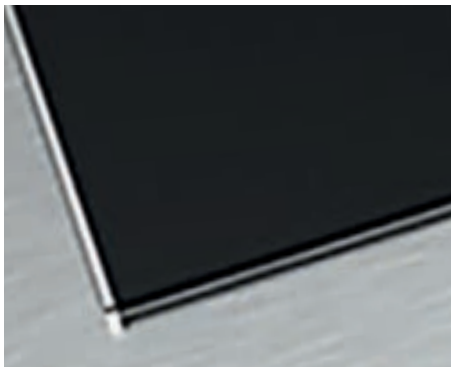

Lisenen-Design

Einbau-Fassungen für jeden Geschmack: die Rahmen-Designs

Für den Einbau von Glaskeramik-Kochfeldern kann man zwischen hochwertigen und stilvollen Rahmen wählen – ob Facetten-Design, Flachrahmen-Design oder nahtlos flächenbündig in Stein, Granit oder Holz.

Der neue Flachrahmen zeichnet sich durch eine besonders edle und noch flachere Optik aus.

Gas-Kochfelder – Das Sortiment im Überblick

	Design	Gerätebreite in cm	stepFlame Technology	Normalbrenner	Wokbrenner	Starkbrenner	Sparbrenner	Kindersicherung	Seite
Gas-Kochfelder									
ER9A6SB70	Facette	90	●	VR + VM	L	HR	HM		65
ER7A6RB70D	Facette	75	●	VL + HL	M	HR	VR		65
ER6A6PB70D	Facette	60	●	VL + VR		HR	HL		66
EC6A5HB90D		60	●	VL + HL	HR		VR		66

Domino-Kochfelder – Das Sortiment im Überblick

	Ausführung/ Design	Gerätebreite in cm	variInduktion	Induktion	reStart	quickStart	touchSlider	stepFlame Technology	Kindersicherung	Seite
Domino-Kochfelder										
EX375FXB1E	Induktions-Kochfeld	30	●		●	●	●		●	67
EH375FBB1E	Induktions-Kochfeld	30		●	●	●	●		●	67
ET375FFP1E	Kochfeld	30			●		●		●	68
ET375CFA1E	Kochfeld	30								68
ER3A6BB70D	Gas-Kochfeld	30					●			69



**iQ700 | Glaskeramik-Kochfelder autark
varioInduktion, 90 cm breit**

**iQ700 | Glaskeramik-Kochfeld autark
varioInduktion, 90 cm breit**

Facette: EX975LXC1E Edelstahl (Abb.)
 Flächenbündig: EX901LXC1E
 Flachrahmen:

EX275HXC1E Edelstahl

Design	<ul style="list-style-type: none"> • Facetten-Design (EX975LXC1E) • Flächenbündiges Design (EX901LXC1E) • Kombinierbar mit Glaskeramik-Kochfeldern im Facetten-Design (nur EX975LXC1E) 	<ul style="list-style-type: none"> • Facetten-Design 															
Leistung und Größe	<table border="0"> <tr> <td>L</td> <td>40x24 cm</td> <td>3,3 kW (3,7 kW)</td> </tr> <tr> <td>M</td> <td>30x24 cm</td> <td>2,6 kW (3,7 kW)</td> </tr> <tr> <td>R</td> <td>40x24 cm</td> <td>3,3 kW (3,7 kW)</td> </tr> </table>	L	40x24 cm	3,3 kW (3,7 kW)	M	30x24 cm	2,6 kW (3,7 kW)	R	40x24 cm	3,3 kW (3,7 kW)	<table border="0"> <tr> <td>L</td> <td>21x40 cm</td> <td>3,3 kW (3,7 kW)</td> </tr> <tr> <td>R</td> <td>21x40 cm</td> <td>3,3 kW (3,7 kW)</td> </tr> </table>	L	21x40 cm	3,3 kW (3,7 kW)	R	21x40 cm	3,3 kW (3,7 kW)
L	40x24 cm	3,3 kW (3,7 kW)															
M	30x24 cm	2,6 kW (3,7 kW)															
R	40x24 cm	3,3 kW (3,7 kW)															
L	21x40 cm	3,3 kW (3,7 kW)															
R	21x40 cm	3,3 kW (3,7 kW)															
Ausstattung / Komfort	<ul style="list-style-type: none"> • Dual lightSlider-Bedienung • Bratsensor Plus mit 5 Temperurstufen • 5 Induktions-Kochzonen • 3 varioInduktions-Kochzonen • powerMove Plus • quickStart • reStart • Timer • countDown-Funktion • 17 Leistungs-Stufen • Laufzeitanzeige • Warmhaltefunktion 	<ul style="list-style-type: none"> • touchSlider-Bedienung • Favoriten-Taste • Bratsensor Pro mit 11 Temperurstufen • 4 Induktions-Kochzonen • 2 varioInduktions-Kochzonen • Home Connect-fähig über WLAN • cookConnect System (mit passender Dunstabzugshaube) • Kochassistent (über Home Connect) • Intelligente flexZonen • varioMotion • quickStart • reStart • Timer • countDown-Funktion • 17 Leistungs-Stufen 															
Schnelligkeit	<ul style="list-style-type: none"> • powerBoost-Funktion 	<ul style="list-style-type: none"> • powerBoost-Funktion 															
Umwelt und Sicherheit	<ul style="list-style-type: none"> • Wischutzfunktion • Sicherheitsabschaltung • Topferkennung • Kindersicherung • Hauptschalter • 2-stufige Restwärmeanzeige je Kochzone • Energieverbrauchsanzeige 	<ul style="list-style-type: none"> • Sicherheitsabschaltung • Kindersicherung • Hauptschalter • Pause-Taste • 2-stufige Restwärmeanzeige je Kochzone 															
Maße¹ H x B x T	<p>EX975LXC1E:</p> <ul style="list-style-type: none"> • Einbaumaß: 51x880x490/500 mm • Gerätemaß: 51x912x520 mm <p>EX901LXC1E:</p> <ul style="list-style-type: none"> • Einbaumaß: 56x880 – 896x500 – 516 mm • Gerätemaß: 56x892x512 mm • Für den Einbau in Stein- oder Granitarbeitsplatten 	<ul style="list-style-type: none"> • Einbaumaß: 51x880x330 mm • Gerätemaß: 51x912x350 mm 															
Technische Informationen	<ul style="list-style-type: none"> • Länge Anschlusskabel: 110 cm • Anschlusswert: 11,1 kW • powerManagement Funktion 	<ul style="list-style-type: none"> • Länge Anschlusskabel: 100 cm • Anschlusswert: 7,4 kW • powerManagement Funktion 															
Sonderzubehör Weiteres Sonderzubehör ab S. 194	<ul style="list-style-type: none"> • HZ390522, Grillplatte • HZ9TY010, Teppan Yaki • HZ9FF010, Flex-Pfanne • HZ9FF030, Flex-Pfannen-Set, 3-teilig • HZ9FF040, Flex-Pfannen-Set, 4-teilig 	<ul style="list-style-type: none"> • HZ390522, Grillplatte • HZ9TY010, Teppan Yaki • HZ9FF010, Flex-Pfanne • HZ9FF030, Flex-Pfannen-Set, 3-teilig • HZ9FF040, Flex-Pfannen-Set, 4-teilig 															

¹ Technische Zeichnungen zu diesen Geräten sind abgebildet in „Technische Daten Einbaugeräte 2024“. Weitere Informationen sowie den QR-Code zum Download der Datei „Technische Daten Einbaugeräte 2024“ als PDF siehe Seite 208.

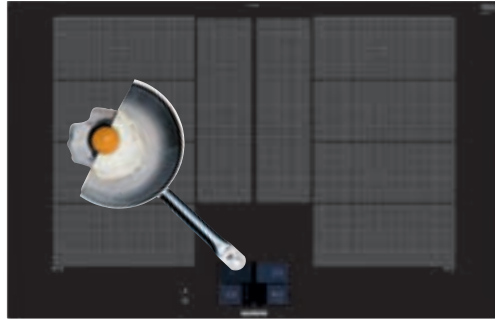

iQ700 | Glaskeramik-Kochfelder autark variolInduktion Plus, 80 cm breit

Lisänen-

Design/Facette: EX875KYW1E (Seitliche Lisänen) (Abb.)

Flächenbündig: EX801KYW1E

Flachrahmen:



iQ700 | Glaskeramik-Kochfelder autark variolInduktion Plus, 80 cm breit

EX875LYC1E Edelstahl (Abb.)

EX801LYC1E

EX845LYC1E Edelstahl

Design	<ul style="list-style-type: none"> • Auflegendes Design mit seitlichen Lisänen (EX875KYW1E) • Flächenbündiges Design (EX801KYW1E) 	<ul style="list-style-type: none"> • Facetten-Design (EX875LYC1E) • Flächenbündiges Design (EX801LYC1E) • Flachrahmen-Design (EX845LYC1E) • Kombinierbar mit Glaskeramik-Kochfeldern im Facetten-Design (nur EX875LYC1E) 																								
Leistung und Größe	<table border="0"> <tr> <td>L</td> <td>40x23 cm</td> <td>3,3 kW (3,7 kW)</td> </tr> <tr> <td>R</td> <td>40x23 cm</td> <td>3,3 kW (3,7 kW)</td> </tr> <tr> <td>ML</td> <td>30x7 cm¹</td> <td></td> </tr> <tr> <td>MR</td> <td>30x7 cm¹</td> <td></td> </tr> </table>	L	40x23 cm	3,3 kW (3,7 kW)	R	40x23 cm	3,3 kW (3,7 kW)	ML	30x7 cm ¹		MR	30x7 cm ¹		<table border="0"> <tr> <td>L</td> <td>40x23 cm</td> <td>3,3 kW (3,7 kW)</td> </tr> <tr> <td>R</td> <td>40x23 cm</td> <td>3,3 kW (3,7 kW)</td> </tr> <tr> <td>ML</td> <td>30x7 cm¹</td> <td></td> </tr> <tr> <td>MR</td> <td>30x7 cm¹</td> <td></td> </tr> </table>	L	40x23 cm	3,3 kW (3,7 kW)	R	40x23 cm	3,3 kW (3,7 kW)	ML	30x7 cm ¹		MR	30x7 cm ¹	
L	40x23 cm	3,3 kW (3,7 kW)																								
R	40x23 cm	3,3 kW (3,7 kW)																								
ML	30x7 cm ¹																									
MR	30x7 cm ¹																									
L	40x23 cm	3,3 kW (3,7 kW)																								
R	40x23 cm	3,3 kW (3,7 kW)																								
ML	30x7 cm ¹																									
MR	30x7 cm ¹																									
Ausstattung/ Komfort	<ul style="list-style-type: none"> • TFT-Touchdisplay • Kochsensor Plus ready (Kochsensor nicht im Lieferumfang enthalten) • Bratsensor Plus mit 5 Temperurstufen • 4 Induktions-Kochzonen • variolInduktion Plus • Home Connect-fähig über WLAN • cookConnect System (mit passender Dunstabzugshaube) • Kochassistent (über Home Connect) • Warmhaltefunktion • powerMove Plus • varioMotion • quickStart • reStart • Timer • countDown-Funktion • 17 Leistungs-Stufen • Laufzeitanzeige 	<ul style="list-style-type: none"> • Dual lightSlider-Bedienung • Bratsensor Plus mit 5 Temperurstufen • 4 Induktions-Kochzonen • variolInduktion Plus • varioMotion • powerMove Plus • Warmhaltefunktion • quickStart • reStart • Timer • countDown-Funktion • 17 Leistungs-Stufen • Laufzeitanzeige 																								
Schnelligkeit	<ul style="list-style-type: none"> • powerBoost-Funktion 	<ul style="list-style-type: none"> • powerBoost-Funktion 																								
Umwelt und Sicherheit	<ul style="list-style-type: none"> • Wischschutzfunktion • Sicherheitsabschaltung • Topferkennung • Kindersicherung • Hauptschalter • 2-stufige Restwärmeanzeige je Kochzone • Energieverbrauchsanzeige 	<ul style="list-style-type: none"> • Wischschutzfunktion • Sicherheitsabschaltung • Topferkennung • Kindersicherung • Hauptschalter • 2-stufige Restwärmeanzeige je Kochzone • Energieverbrauchsanzeige 																								
Maße² H x B x T	<p>EX875KYW1E: • Einbaumaß: 51x750/780x490/500 mm • Gerätemaß: 51x812x520 mm</p> <p>EX801KYW1E: • Einbaumaß: 56x780/796x500 – 516 mm • Gerätemaß: 56x792x512 mm • Für den Einbau in Stein- oder Granitarbeitsplatten</p>	<p>EX875LYC1E: • Einbaumaß: 51x750/780x490/500 mm • Gerätemaß: 51x812x520 mm</p> <p>EX801LYC1E: • Einbaumaß: 56x780/796x500 – 516 mm • Gerätemaß: 56x792x512 mm • Für den Einbau in Stein- oder Granitarbeitsplatten</p> <p>EX845LYC1E: • Einbaumaß: 55x780x500 mm • Gerätemaß: 55x795x517 mm</p>																								
Technische Informationen	<ul style="list-style-type: none"> • Länge Anschlusskabel: 110 cm • Anschlusswert: 7,4 kW • powerManagement Funktion 	<ul style="list-style-type: none"> • Länge Anschlusskabel: 110 cm • Anschlusswert: 7,4 kW • powerManagement Funktion 																								
Sonderzubehör Weiteres Sonderzubehör ab S. 194	<ul style="list-style-type: none"> • HZ390522, Grillplatte • HZ9TY010, Teppan Yaki • HZ9FF010, Flex-Pfanne • HZ9FF030, Flex-Pfannen-Set, 3-teilig • HZ9FF040, Flex-Pfannen-Set, 4-teilig 	<ul style="list-style-type: none"> • HZ390522, Grillplatte • HZ9TY010, Teppan Yaki • HZ9FF010, Flex-Pfanne • HZ9FF030, Flex-Pfannen-Set, 3-teilig • HZ9FF040, Flex-Pfannen-Set, 4-teilig 																								

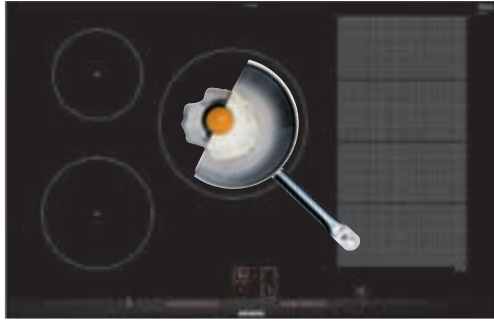

iQ700 | Glaskeramik-Kochfelder autark variolnduktion, 80 cm breit



iQ700 | Glaskeramik-Kochfeld autark variolnduktion, 80 cm breit

Facette: EX875LVC1E Edelstahl (Abb.)
 Flächenbündig: EX801LVC1E
 Flachrahmen: EX845LVC1E Edelstahl

EX875LEC1E Edelstahl

Design	<ul style="list-style-type: none"> • Facetten-Design (EX875LVC1E) • Flächenbündiges Design (EX801LVC1E) • Flachrahmen-Design (EX845LVC1E) • Kombinierbar mit Glaskeramik-Kochfeldern im Facetten-Design (nur EX875LVC1E) 	<ul style="list-style-type: none"> • Facetten-Design • Kombinierbar mit Glaskeramik-Kochfeldern im Facetten-Design 																					
Leistung und Größe	<table border="0"> <tr> <td>VL</td> <td>18 cm</td> <td>1,8 kW (3,1 kW)</td> </tr> <tr> <td>HL</td> <td>14,5 cm</td> <td>1,4 kW (2,2 kW)</td> </tr> <tr> <td>M</td> <td>24 cm</td> <td>2,2 kW (3,7 kW)</td> </tr> <tr> <td>R</td> <td>40x21 cm</td> <td>3,3 kW (3,7 kW)</td> </tr> </table>	VL	18 cm	1,8 kW (3,1 kW)	HL	14,5 cm	1,4 kW (2,2 kW)	M	24 cm	2,2 kW (3,7 kW)	R	40x21 cm	3,3 kW (3,7 kW)	<table border="0"> <tr> <td>L</td> <td>40x24 cm</td> <td>3,3 kW (3,7 kW)</td> </tr> <tr> <td>MR</td> <td>28 cm</td> <td>2,6 kW (3,7 kW)</td> </tr> <tr> <td>VR</td> <td>14,5 cm</td> <td>1,4 kW (2,2 kW)</td> </tr> </table>	L	40x24 cm	3,3 kW (3,7 kW)	MR	28 cm	2,6 kW (3,7 kW)	VR	14,5 cm	1,4 kW (2,2 kW)
VL	18 cm	1,8 kW (3,1 kW)																					
HL	14,5 cm	1,4 kW (2,2 kW)																					
M	24 cm	2,2 kW (3,7 kW)																					
R	40x21 cm	3,3 kW (3,7 kW)																					
L	40x24 cm	3,3 kW (3,7 kW)																					
MR	28 cm	2,6 kW (3,7 kW)																					
VR	14,5 cm	1,4 kW (2,2 kW)																					
Ausstattung / Komfort	<ul style="list-style-type: none"> • Dual lightSlider-Bedienung • Bratsensor Plus mit 5 Temperaturstufen • 5 Induktions-Kochzonen • 1 variolnduktions-Kochzone • powerMove Plus • Warmhaltefunktion • quickStart • reStart • Timer • countDown-Funktion • 17 Leistungs-Stufen • Laufzeitanzeige 	<ul style="list-style-type: none"> • Dual lightSlider-Bedienung • Bratsensor Plus mit 5 Temperaturstufen • 4 Induktions-Kochzonen • 1 variolnduktions-Kochzone • powerMove Plus • Warmhaltefunktion • quickStart • reStart • Timer • countDown-Funktion • 17 Leistungs-Stufen • Laufzeitanzeige 																					
Schnelligkeit	<ul style="list-style-type: none"> • powerBoost-Funktion 	<ul style="list-style-type: none"> • powerBoost-Funktion 																					
Umwelt und Sicherheit	<ul style="list-style-type: none"> • Wischschutzfunktion • Topferkennung • Kindersicherung • 2-stufige Restwärmeanzeige je Kochzone • Energieverbrauchsanzeige • Sicherheitsabschaltung • Hauptschalter 	<ul style="list-style-type: none"> • Wischschutzfunktion • Topferkennung • Kindersicherung • 2-stufige Restwärmeanzeige je Kochzone • Energieverbrauchsanzeige • Sicherheitsabschaltung • Hauptschalter 																					
Maße² H x B x T	<p>EX875LVC1E: • Einbaumaß: 51x750/780x490/500 mm • Gerätemaß: 51x812x520 mm</p> <p>EX801LVC1E: • Einbaumaß: 56x780/796x500 – 516 mm • Gerätemaß: 56x792x512 mm • Für den Einbau in Stein- oder Granitarbeitsplatten</p> <p>EX845LVC1E: • Einbaumaß: 55x780x500 mm • Gerätemaß: 55x795x517 mm</p>	<p>• Einbaumaß: 51x750/780x490/500 mm • Gerätemaß: 51x812x520 mm</p>																					
Technische Informationen	<ul style="list-style-type: none"> • Länge Anschlusskabel: 110 cm • Anschlusswert: 7,4 kW • powerManagement Funktion 	<ul style="list-style-type: none"> • Länge Anschlusskabel: 110 cm • Anschlusswert: 7,4 kW • powerManagement Funktion 																					
Sonderzubehör Weiteres Sonderzubehör ab S. 194	<ul style="list-style-type: none"> • HZ390522, Grillplatte • HZ9TY010, Teppan Yaki • HZ9FF010, Flex-Pfanne • HZ9FF030, Flex-Pfannen-Set, 3-teilig • HZ9FF040, Flex-Pfannen-Set, 4-teilig 	<ul style="list-style-type: none"> • HZ390522, Grillplatte • HZ9TY010, Teppan Yaki • HZ9FF010, Flex-Pfanne • HZ9FF030, Flex-Pfannen-Set, 3-teilig • HZ9FF040, Flex-Pfannen-Set, 4-teilig 																					

¹ Leistung von M ist in der Leistung von L/R enthalten

² Technische Zeichnungen zu diesen Geräten sind abgebildet in „Technische Daten Einbaugeräte 2024“. Weitere Informationen sowie den QR-Code zum Download der Datei „Technische Daten Einbaugeräte 2024“ als PDF siehe Seite 208.

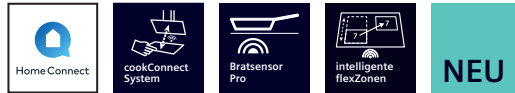

iQ700 | Glaskeramik-Kochfeld autark
Kombi-Induktion, 80 cm breit



iQ500 | Glaskeramik-Kochfeld autark
Kombi-Induktion, 80 cm breit

Flächenbündig: EX801HVC1E (Abb.)

Flachrahmen: EX845HVC1E Edelstahl

ED845HWP1E Edelstahl

Design	<ul style="list-style-type: none"> • Flächenbündiges Design (EX801HVC1E) • Flachrahmen-Design (EX845HVC1E) 	<ul style="list-style-type: none"> • Flachrahmen-Design 																														
Leistung und Größe	<table border="0"> <tr> <td>VL</td> <td>18 cm</td> <td>2,0 kW (3,1 kW)</td> </tr> <tr> <td>HL</td> <td>14,5 cm</td> <td>1,6 kW (2,2 kW)</td> </tr> <tr> <td>MH</td> <td>24 cm</td> <td>2,5 kW (3,7 kW)</td> </tr> <tr> <td>VR</td> <td>20x21 cm</td> <td>2,2 kW (3,7 kW)</td> </tr> <tr> <td>HR</td> <td>20x21 cm</td> <td>2,2 kW (3,7 kW)</td> </tr> </table>	VL	18 cm	2,0 kW (3,1 kW)	HL	14,5 cm	1,6 kW (2,2 kW)	MH	24 cm	2,5 kW (3,7 kW)	VR	20x21 cm	2,2 kW (3,7 kW)	HR	20x21 cm	2,2 kW (3,7 kW)	<table border="0"> <tr> <td>VL</td> <td>18 cm</td> <td>2,0 kW (3,1 kW)</td> </tr> <tr> <td>HL</td> <td>14,5 cm</td> <td>1,6 kW (2,2 kW)</td> </tr> <tr> <td>MH</td> <td>24 cm</td> <td>2,5 kW (3,7 kW)</td> </tr> <tr> <td>VR</td> <td>19x21 cm</td> <td>2,5 kW (3,7 kW)</td> </tr> <tr> <td>HR</td> <td>19x21 cm</td> <td>2,5 kW (3,7 kW)</td> </tr> </table>	VL	18 cm	2,0 kW (3,1 kW)	HL	14,5 cm	1,6 kW (2,2 kW)	MH	24 cm	2,5 kW (3,7 kW)	VR	19x21 cm	2,5 kW (3,7 kW)	HR	19x21 cm	2,5 kW (3,7 kW)
VL	18 cm	2,0 kW (3,1 kW)																														
HL	14,5 cm	1,6 kW (2,2 kW)																														
MH	24 cm	2,5 kW (3,7 kW)																														
VR	20x21 cm	2,2 kW (3,7 kW)																														
HR	20x21 cm	2,2 kW (3,7 kW)																														
VL	18 cm	2,0 kW (3,1 kW)																														
HL	14,5 cm	1,6 kW (2,2 kW)																														
MH	24 cm	2,5 kW (3,7 kW)																														
VR	19x21 cm	2,5 kW (3,7 kW)																														
HR	19x21 cm	2,5 kW (3,7 kW)																														
Ausstattung / Komfort	<ul style="list-style-type: none"> • touchSlider-Bedienung • Favoriten-Taste • Bratsensor Pro mit 11 Temperaturstufen • 5 Induktions-Kochzonen • 1 variolInduktions-Kochzone • Intelligente flexZonen • Home Connect-fähig über WLAN • cookConnect System (mit passender Dunstabzugshaube) • Kochassistent (über Home Connect) • varioMotion • quickStart • reStart • Timer • countDown-Funktion • 17 Leistungs-Stufen 	<ul style="list-style-type: none"> • touchSlider-Bedienung • Favoriten-Taste • Kombi-Zone • 5 Induktions-Kochzonen • Home Connect-fähig über WLAN • cookConnect System (mit passender Dunstabzugshaube) • quickStart • reStart • Timer • countDown-Funktion • 17 Leistungs-Stufen 																														
Schnelligkeit	<ul style="list-style-type: none"> • powerBoost-Funktion 	<ul style="list-style-type: none"> • powerBoost-Funktion 																														
Umwelt und Sicherheit	<ul style="list-style-type: none"> • Sicherheitsabschaltung • Kindersicherung • Hauptschalter • Pause-Taste • 2-stufige Restwärmeanzeige je Kochzone 	<ul style="list-style-type: none"> • Sicherheitsabschaltung • Kindersicherung • Hauptschalter • Pause-Taste • 2-stufige Restwärmeanzeige je Kochzone 																														
Maße¹ H x B x T	<p>EX801HVC1E:</p> <ul style="list-style-type: none"> • Einbaumaß: 56x780/796x500 – 516 mm • Gerätemaß: 56x792x512 mm • Für den Einbau in Stein- oder Granitarbeitsplatten <p>EX845HVC1E:</p> <ul style="list-style-type: none"> • Einbaumaß: 55x780x500 mm • Gerätemaß: 55x802x523 mm 	<ul style="list-style-type: none"> • Einbaumaß: 55x780x500 mm • Gerätemaß: 55x802x523 mm 																														
Technische Informationen	<ul style="list-style-type: none"> • Länge Anschlusskabel: 100 cm • Anschlusswert: 7,4 kW • powerManagement Funktion 	<ul style="list-style-type: none"> • Länge Anschlusskabel: 100 cm • Anschlusswert: 7,4 kW • powerManagement Funktion 																														
Sonderzubehör Weiteres Sonderzubehör ab S. 194	<ul style="list-style-type: none"> • HZ9ES100, Espresso-Kocher (4 Tassen) • HZ9FE280, Eisenpfanne Ø Boden 18 cm • HZ9SE060, 6-teiliges Set bestehend aus 4 Töpfen + 2 Pfannen 	<ul style="list-style-type: none"> • HZ9ES100, Espresso-Kocher (4 Tassen) • HZ9FE280, Eisenpfanne Ø Boden 18 cm • HZ9SE060, 6-teiliges Set bestehend aus 4 Töpfen + 2 Pfannen 																														

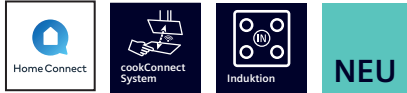

iQ300 | Glaskeramik-Kochfelder autark
Induktion, 80 cm breit



iQ100 | Glaskeramik-Kochfelder autark
Induktion, 80 cm breit

Flächenbündig: EH801HFB1E (Abb.)

Flachrahmen: EH845HFB1E Edelstahl

EH801HVB1E (Abb.)

EH845HVB1E Edelstahl

Design	<ul style="list-style-type: none"> Flächenbündiges Design (EH801HFB1E) Flachrahmen-Design (EH845HFB1E) 	<ul style="list-style-type: none"> Flächenbündiges Design (EH801HVB1E) Flachrahmen-Design (EH845HVB1E) 																											
Leistung und Größe	<table border="0"> <tr> <td>VL</td> <td>18 cm</td> <td>2,0 kW (3,3 kW)</td> </tr> <tr> <td>HL</td> <td>28/18 cm</td> <td>2,0 kW (3,1 kW)</td> </tr> <tr> <td>VR</td> <td>21 cm</td> <td>2,5 kW (3,7 kW)</td> </tr> <tr> <td>HR</td> <td>14,5 cm</td> <td>1,6 kW (2,2 kW)</td> </tr> </table>	VL	18 cm	2,0 kW (3,3 kW)	HL	28/18 cm	2,0 kW (3,1 kW)	VR	21 cm	2,5 kW (3,7 kW)	HR	14,5 cm	1,6 kW (2,2 kW)	<table border="0"> <tr> <td>VL</td> <td>18 cm</td> <td>2,0 kW (3,1 kW)</td> </tr> <tr> <td>HL</td> <td>14,5 cm</td> <td>1,6 kW (2,2 kW)</td> </tr> <tr> <td>M</td> <td>24 cm</td> <td>2,5 kW (3,7 kW)</td> </tr> <tr> <td>VR</td> <td>21 cm</td> <td>2,5 kW (3,7 kW)</td> </tr> <tr> <td>HR</td> <td>14,5 cm</td> <td>1,6 kW (2,2 kW)</td> </tr> </table>	VL	18 cm	2,0 kW (3,1 kW)	HL	14,5 cm	1,6 kW (2,2 kW)	M	24 cm	2,5 kW (3,7 kW)	VR	21 cm	2,5 kW (3,7 kW)	HR	14,5 cm	1,6 kW (2,2 kW)
VL	18 cm	2,0 kW (3,3 kW)																											
HL	28/18 cm	2,0 kW (3,1 kW)																											
VR	21 cm	2,5 kW (3,7 kW)																											
HR	14,5 cm	1,6 kW (2,2 kW)																											
VL	18 cm	2,0 kW (3,1 kW)																											
HL	14,5 cm	1,6 kW (2,2 kW)																											
M	24 cm	2,5 kW (3,7 kW)																											
VR	21 cm	2,5 kW (3,7 kW)																											
HR	14,5 cm	1,6 kW (2,2 kW)																											
Ausstattung / Komfort	<ul style="list-style-type: none"> touchSlider-Bedienung Favoriten-Taste 4 Induktions-Kochzonen, davon 1 zuschaltbare Bräterzone Home Connect-fähig über WLAN cookConnect System (mit passender Dunstabzugshaube) quickStart reStart Timer countDown-Funktion 17 Leistungs-Stufen Warmhaltezone 	<ul style="list-style-type: none"> touchSlider-Bedienung Favoriten-Taste 5 Induktions-Kochzonen Home Connect-fähig über WLAN cookConnect System (mit passender Dunstabzugshaube) quickStart reStart Timer countDown-Funktion 17 Leistungs-Stufen 																											
Schnelligkeit	<ul style="list-style-type: none"> powerBoost-Funktion 	<ul style="list-style-type: none"> powerBoost-Funktion 																											
Umwelt und Sicherheit	<ul style="list-style-type: none"> Sicherheitsabschaltung Kindersicherung Hauptschalter Pause-Taste 2-stufige Restwärmeanzeige je Kochzone 	<ul style="list-style-type: none"> Sicherheitsabschaltung Kindersicherung Hauptschalter Pause-Taste 2-stufige Restwärmeanzeige je Kochzone 																											
Maße¹ H x B x T	<p>EH845HFB1E:</p> <ul style="list-style-type: none"> Einbaumaß: 55 x 780 x 500 mm Gerätemaß: 55 x 802 x 523 mm <p>EH801HFB1E:</p> <ul style="list-style-type: none"> Einbaumaß: 56x780/796x500 – 516 mm Gerätemaß: 56x792x512 mm Für den Einbau in Stein- oder Granitarbeitsplatten 	<p>EH801HVB1E:</p> <ul style="list-style-type: none"> Einbaumaß: 56x780/796x500 – 516 mm Gerätemaß: 56x792x512 mm Für den Einbau in Stein- oder Granitarbeitsplatten <p>EH845HVB1E:</p> <ul style="list-style-type: none"> Einbaumaß: 55x780x500 mm Gerätemaß: 55x802x523 mm 																											
Technische Informationen	<ul style="list-style-type: none"> Länge Anschlusskabel: 100 cm Anschlusswert: 7,4 kW powerManagement Funktion 	<ul style="list-style-type: none"> Länge Anschlusskabel: 100 cm Anschlusswert: 7,4 kW powerManagement Funktion 																											
Sonderzubehör Weiteres Sonderzubehör ab S. 194	<ul style="list-style-type: none"> HZ390090, Wok aus Edelstahl, induktionsgeeignet HZ9FE280, Eisenpfanne ∅ Boden 18 cm HZ9SE060, 6-teiliges Set bestehend aus 4 Töpfen + 2 Pfannen 	<ul style="list-style-type: none"> HZ390090, Wok aus Edelstahl, induktionsgeeignet HZ9SE060, 6-teiliges Set bestehend aus 4 Töpfen + 2 Pfannen HZ9FE280, Eisenpfanne ∅ Boden 18 cm 																											

¹ Technische Zeichnungen zu diesen Geräten sind abgebildet in „Technische Daten Einbaugeräte 2024“. Weitere Informationen sowie den QR-Code zum Download der Datei „Technische Daten Einbaugeräte 2024“ als PDF siehe Seite 208.



iQ700 | Glaskeramik-Kochfeld autark
varioInduktion Plus, 60 cm breit

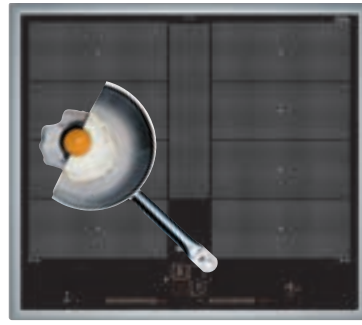

iQ700 | Glaskeramik-Kochfeld autark
varioInduktion Plus, 60 cm breit

Lisenen-Design: EX675JYW1E

Flächenbündig:

Flachrahmen:

EX645LYC1E Edelstahl

Design	<ul style="list-style-type: none"> • Aufliegendes Design mit seitlichen Lisenen 	<ul style="list-style-type: none"> • Flachrahmen-Design 																		
Leistung und Größe	<table border="0"> <tr> <td>L</td> <td>38 x 23 cm</td> <td>3,3 kW (3,7 kW)</td> </tr> <tr> <td>R</td> <td>38 x 23 cm</td> <td>3,3 kW (3,7 kW)</td> </tr> <tr> <td>M</td> <td>30 x 7 cm¹</td> <td></td> </tr> </table>	L	38 x 23 cm	3,3 kW (3,7 kW)	R	38 x 23 cm	3,3 kW (3,7 kW)	M	30 x 7 cm ¹		<table border="0"> <tr> <td>L</td> <td>38 x 22,5 cm</td> <td>3,3 kW (3,7 kW)</td> </tr> <tr> <td>R</td> <td>38 x 22,5 cm</td> <td>3,3 kW (3,7 kW)</td> </tr> <tr> <td>M</td> <td>30 x 7 cm¹</td> <td></td> </tr> </table>	L	38 x 22,5 cm	3,3 kW (3,7 kW)	R	38 x 22,5 cm	3,3 kW (3,7 kW)	M	30 x 7 cm ¹	
L	38 x 23 cm	3,3 kW (3,7 kW)																		
R	38 x 23 cm	3,3 kW (3,7 kW)																		
M	30 x 7 cm ¹																			
L	38 x 22,5 cm	3,3 kW (3,7 kW)																		
R	38 x 22,5 cm	3,3 kW (3,7 kW)																		
M	30 x 7 cm ¹																			
Ausstattung / Komfort	<ul style="list-style-type: none"> • TFT-Touchdisplay • Kochsensor Plus ready (Kochsensor nicht im Lieferumfang enthalten) • Bratsensor Plus mit 5 Temperaturstufen • 4 Induktions-Kochzonen • varioInduktion Plus • Home Connect-fähig über WLAN • cookConnect System (mit passender Dunstabzugshaube) • powerMove Plus • varioMotion • reStart • quickStart • Timer • countDown-Funktion • 17 Leistungs-Stufen • Laufzeitanzeige • Warmhaltefunktion 	<ul style="list-style-type: none"> • Dual lightSlider-Bedienung • Bratsensor Plus mit 5 Temperaturstufen • 4 Induktions-Kochzonen • varioInduktion Plus • varioMotion • powerMove Plus • quickStart • reStart • Timer • countDown-Funktion • 17 Leistungs-Stufen • Laufzeitanzeige • Warmhaltefunktion 																		
Schnelligkeit	<ul style="list-style-type: none"> • powerBoost-Funktion 	<ul style="list-style-type: none"> • powerBoost-Funktion 																		
Umwelt und Sicherheit	<ul style="list-style-type: none"> • Wischschutzfunktion • Sicherheitsabschaltung • Topferkennung • Kindersicherung • Hauptschalter • 2-stufige Restwärmeanzeige je Kochzone • Energieverbrauchsanzeige 	<ul style="list-style-type: none"> • Wischschutzfunktion • Sicherheitsabschaltung • Topferkennung • Kindersicherung • Hauptschalter • 2-stufige Restwärmeanzeige je Kochzone • Energieverbrauchsanzeige 																		
Maße² H x B x T	<ul style="list-style-type: none"> • Einbaumaß: 51x560x490/500 mm • Gerätemaß: 51x602x520 mm 	<ul style="list-style-type: none"> • Einbaumaß: 55x560x490/500 mm • Gerätemaß: 55x583x513 mm 																		
Technische Informationen	<ul style="list-style-type: none"> • Länge Anschlusskabel: 110 cm • Anschlusswert: 7,4 kW • powerManagement Funktion 	<ul style="list-style-type: none"> • Länge Anschlusskabel: 110 cm • Anschlusswert: 7,4 kW • powerManagement Funktion 																		
Sonderzubehör Weiteres Sonderzubehör ab S. 194	<ul style="list-style-type: none"> • HZ390522, Grillplatte • HZ9TY010, Teppan Yaki • HZ9FF010, Flex-Pfanne • HZ9FF030, Flex-Pfannen-Set, 3-teilig • HZ9FF040, Flex-Pfannen-Set, 4-teilig 	<ul style="list-style-type: none"> • HZ390522, Grillplatte • HZ9TY010, Teppan Yaki • HZ9FF010, Flex-Pfanne • HZ9FF030, Flex-Pfannen-Set, 3-teilig • HZ9FF040, Flex-Pfannen-Set, 4-teilig 																		

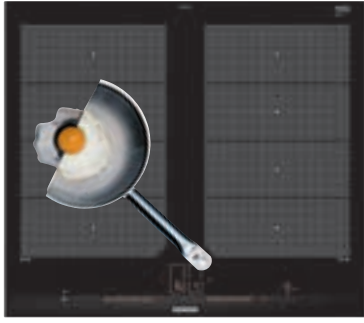

iQ700 | Glaskeramik-Kochfelder autark
varioInduktion, 60 cm breit



iQ700 | Glaskeramik-Kochfeld autark
varioInduktion, 60 cm breit

Facette: EX675LXC1E Edelstahl (Abb.)
Flächenbündig: EX601LXC1E
Flachrahmen:

EX645HXC1E Edelstahl

Design	<ul style="list-style-type: none"> • Facetten-Design (EX675LXC1E) • Flächenbündiges Design (EX601LXC1E) • Kombinierbar mit Glaskeramik-Kochfeldern im Facetten-Design (nur EX675LXC1E) 	<ul style="list-style-type: none"> • Flachrahmen-Design 												
Leistung und Größe	<table border="0"> <tr> <td>L</td> <td>38 x 24 cm</td> <td>3,3 kW (3,7 kW)</td> </tr> <tr> <td>R</td> <td>38 x 24 cm</td> <td>3,3 kW (3,7 kW)</td> </tr> </table>	L	38 x 24 cm	3,3 kW (3,7 kW)	R	38 x 24 cm	3,3 kW (3,7 kW)	<table border="0"> <tr> <td>L</td> <td>40 x 23 cm</td> <td>2,2 kW (3,7 kW)</td> </tr> <tr> <td>R</td> <td>40 x 23 cm</td> <td>2,2 kW (3,7 kW)</td> </tr> </table>	L	40 x 23 cm	2,2 kW (3,7 kW)	R	40 x 23 cm	2,2 kW (3,7 kW)
L	38 x 24 cm	3,3 kW (3,7 kW)												
R	38 x 24 cm	3,3 kW (3,7 kW)												
L	40 x 23 cm	2,2 kW (3,7 kW)												
R	40 x 23 cm	2,2 kW (3,7 kW)												
Ausstattung / Komfort	<ul style="list-style-type: none"> • Dual lightSlider-Bedienung • Bratsensor Plus mit 5 Temperurstufen • 4 Induktions-Kochzonen • 2 varioInduktions-Kochzonen • powerMove Plus • quickStart • reStart • Timer • countDown-Funktion • 17 Leistungs-Stufen • Laufzeitanzeige • Warmhaltefunktion 	<ul style="list-style-type: none"> • touchSlider-Bedienung • Favoriten-Taste • Bratsensor Pro mit 11 Temperurstufen • 4 Induktions-Kochzonen • 2 varioInduktions-Kochzonen • Kochassistent (über Home Connect) • Intelligente flexZonen • Home Connect-fähig über WLAN • cookConnect System (mit passender Dunstabzugshaube) • varioMotion • quickStart • reStart • Timer • countDown-Funktion • 17 Leistungs-Stufen 												
Schnelligkeit	<ul style="list-style-type: none"> • powerBoost-Funktion 	<ul style="list-style-type: none"> • powerBoost-Funktion 												
Umwelt und Sicherheit	<ul style="list-style-type: none"> • Wischschutzfunktion • Sicherheitsabschaltung • Topferkennung • Kindersicherung • Hauptschalter • 2-stufige Restwärmeanzeige je Kochzone • Energieverbrauchsanzeige 	<ul style="list-style-type: none"> • Sicherheitsabschaltung • Kindersicherung • Hauptschalter • Pause-Taste • 2-stufige Restwärmeanzeige je Kochzone 												
Maße² H x B x T	<p>EX675LXC1E:</p> <ul style="list-style-type: none"> • Einbaumaß: 51x560x490/500 mm • Gerätemaß: 51x602x520 mm <p>EX601LXC1E:</p> <ul style="list-style-type: none"> • Einbaumaß: 56x560/576x500 – 516 mm • Gerätemaß: 56x572x512 mm • Für den Einbau in Stein- oder Granitarbeitsplatten 	<ul style="list-style-type: none"> • Einbaumaß: 55x560x490/500 mm • Gerätemaß: 55x583x513 mm 												
Technische Informationen	<ul style="list-style-type: none"> • Länge Anschlusskabel: 110 cm • Anschlusswert: 7,4 kW • powerManagement Funktion 	<ul style="list-style-type: none"> • Länge Anschlusskabel: 100 cm • Anschlusswert: 7,4 kW • powerManagement Funktion 												
Sonderzubehör Weiteres Sonderzubehör ab S. 194	<ul style="list-style-type: none"> • HZ390522, Grillplatte • HZ9TY010, Teppan Yaki • HZ9FF010, Flex-Pfanne • HZ9FF030, Flex-Pfannen-Set, 3-teilig 	<ul style="list-style-type: none"> • HZ390522, Grillplatte • HZ9TY010, Teppan Yaki • HZ9FF010, Flex-Pfanne • HZ9FF030, Flex-Pfannen-Set, 3-teilig • HZ9FF040, Flex-Pfannen-Set, 4-teilig 												

¹ Leistung von M ist in der Leistung von L/R enthalten

² Technische Zeichnungen zu diesen Geräten sind abgebildet in „Technische Daten Einbaugeräte 2024“. Weitere Informationen sowie den QR-Code zum Download der Datei „Technische Daten Einbaugeräte 2024“ als PDF siehe Seite 208.

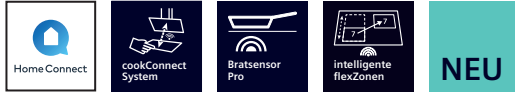

iQ700 | Glaskeramik-Kochfeld autark variolInduktion, 60 cm breit

Facette: EX675HEC1E Edelstahl (Abb.)
 Flächenbündig:
 Flachrahmen: EX645HEC1E



iQ500 | Glaskeramik-Kochfeld autark Kombi-Induktion, 60 cm breit

ED645HQC1E Edelstahl

Design	<ul style="list-style-type: none"> • Facetten-Design (EX675HEC1E) • Flachrahmen-Design (EX645HEC1E) 	<ul style="list-style-type: none"> • Flachrahmen-Design 																					
Leistung und Größe	<table border="0"> <tr> <td>L</td> <td>38x23 cm</td> <td>2,2 kW (3,7 kW)</td> </tr> <tr> <td>VR</td> <td>21 cm</td> <td>2,5 kW (3,7 kW)</td> </tr> <tr> <td>HR</td> <td>14,5 cm</td> <td>1,6 kW (2,2 kW)</td> </tr> </table>	L	38x23 cm	2,2 kW (3,7 kW)	VR	21 cm	2,5 kW (3,7 kW)	HR	14,5 cm	1,6 kW (2,2 kW)	<table border="0"> <tr> <td>VL</td> <td>19 cm</td> <td>2,5 kW (3,7 kW)</td> </tr> <tr> <td>HL</td> <td>19 cm</td> <td>2,5 kW (3,7 kW)</td> </tr> <tr> <td>VR</td> <td>19 cm</td> <td>2,5 kW (3,7 kW)</td> </tr> <tr> <td>HR</td> <td>19 cm</td> <td>2,5 kW (3,7 kW)</td> </tr> </table>	VL	19 cm	2,5 kW (3,7 kW)	HL	19 cm	2,5 kW (3,7 kW)	VR	19 cm	2,5 kW (3,7 kW)	HR	19 cm	2,5 kW (3,7 kW)
L	38x23 cm	2,2 kW (3,7 kW)																					
VR	21 cm	2,5 kW (3,7 kW)																					
HR	14,5 cm	1,6 kW (2,2 kW)																					
VL	19 cm	2,5 kW (3,7 kW)																					
HL	19 cm	2,5 kW (3,7 kW)																					
VR	19 cm	2,5 kW (3,7 kW)																					
HR	19 cm	2,5 kW (3,7 kW)																					
Ausstattung/ Komfort	<ul style="list-style-type: none"> • touchSlider-Bedienung • Favoriten-Taste • Bratsensor Pro mit 11 Temperaturstufen • 4 Induktions-Kochzonen • 1 variolInduktions-Kochzone • Intelligente flexZonen • Home Connect-fähig über WLAN • cookConnect System (mit passender Dunstabzugshaube) • Kochassistent (über Home Connect) • varioMotion • quickStart • reStart • Timer • countDown-Funktion • 17 Leistungs-Stufen 	<ul style="list-style-type: none"> • touchSlider-Bedienung • Favoriten-Taste • Home Connect-fähig über WLAN • cookConnect System (mit passender Dunstabzugshaube) • Kochassistent (über Home Connect) • 4 Induktions-Kochzonen • 2 Kombi-Zonen • quickStart • reStart • Timer • 17 Leistungs-Stufen 																					
Schnelligkeit	<ul style="list-style-type: none"> • powerBoost-Funktion 	<ul style="list-style-type: none"> • powerBoost-Funktion 																					
Umwelt und Sicherheit	<ul style="list-style-type: none"> • Sicherheitsabschaltung • Kindersicherung • Hauptschalter • Pause-Taste • 2-stufige Restwärmeanzeige je Kochzone 	<ul style="list-style-type: none"> • Sicherheitsabschaltung • Kindersicherung • Hauptschalter • Pause-Taste • 2-stufige Restwärmeanzeige je Kochzone 																					
Maße¹ H x B x T	<p>EX675HEC1E: • Einbaumaß: 51x560x490/500 mm • Gerätemaß: 51x602x520 mm</p> <p>EX645HEC1E: • Einbaumaß: 55x560x490/500 mm • Gerätemaß: 55x583x513 mm</p>	<p>• Einbaumaß: 55x560x490/500 mm • Gerätemaß: 55x583x513 mm</p>																					
Technische Informationen	<ul style="list-style-type: none"> • Länge Anschlusskabel: 100 cm • Anschlusswert: 7,4 kW • powerManagement Funktion 	<ul style="list-style-type: none"> • Länge Anschlusskabel: 100 cm • Anschlusswert: 7,4 kW • powerManagement Funktion 																					
Sonderzubehör Weiteres Sonderzubehör ab S. 194	<ul style="list-style-type: none"> • HZ390522, Grillplatte • HZ9TY010, Teppan Yaki • HZ9FF010, Flex-Pfanne • HZ9FF030, Flex-Pfannen-Set, 3-teilig • HZ9FF040, Flex-Pfannen-Set, 4-teilig • HZ390230, Systempfanne Ø Boden 21 cm • HZ390230, Systempfanne Ø Boden 19 cm • HZ390210, Systempfanne Ø Boden 15 cm • HZ390090, Wok aus Edelstahl, induktionsgeeignet • HZ9SE030, 3-teiliges Set bestehend aus 2 Töpfen + 1 Pfanne • HZ390011, Bräter aus Edelstahl, induktionsgeeignet • HZ9E100, Espresso-Kocher (4 Tassen) • HZ9FE280, Eisenpfanne Ø Boden 18 cm • HZ9SE060, 6-teiliges Set bestehend aus 4 Töpfen + 2 Pfannen • HZ9SE040, 4-teiliges Set bestehend aus 3 Töpfen + 1 Pfanne 	<ul style="list-style-type: none"> • HZ390230, Systempfanne Ø Boden 21 cm • HZ390090, Wok aus Edelstahl, induktionsgeeignet • HZ9SE030, 3-teiliges Set bestehend aus 2 Töpfen + 1 Pfanne • HZ9E100, Espresso-Kocher (4 Tassen) • HZ9FE280, Eisenpfanne Ø Boden 18 cm • HZ9SE060, 6-teiliges Set bestehend aus 4 Töpfen + 2 Pfannen • HZ9SE040, 4-teiliges Set bestehend aus 3 Töpfen + 1 Pfanne 																					



iQ500 | Glaskeramik-Kochfeld autark
Kombi-Induktion, 60 cm breit

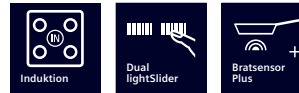

iQ300 | Glaskeramik-Kochfelder autark
Induktion, 60 cm breit

EH675LFC1E Edelstahl (Abb.)
EH601LFC1E

Facette:
Flächenbündig:
Flachrahmen: ED64RHSB1E Edelstahl

Design	<ul style="list-style-type: none"> Flachrahmen-Design 	<ul style="list-style-type: none"> Facetten-Design (EH675LFC1E) Flächenbündiges Design (EH601LFC1E) Kombinierbar mit Glaskeramik-Kochfeldern im Facetten-Design (nur EH675LFC1E) 																								
Leistung und Größe	<table border="1"> <tr> <td>VL</td> <td>19x21 cm</td> <td>2,5 kW (3,7kW)</td> </tr> <tr> <td>HL</td> <td>19x21 cm</td> <td>2,5 kW (3,7kW)</td> </tr> <tr> <td>VR</td> <td>18 cm</td> <td>2,0 kW (3,1 kW)</td> </tr> <tr> <td>HR</td> <td>14,5 cm</td> <td>1,6 kW (2,2 kW)</td> </tr> </table>	VL	19x21 cm	2,5 kW (3,7kW)	HL	19x21 cm	2,5 kW (3,7kW)	VR	18 cm	2,0 kW (3,1 kW)	HR	14,5 cm	1,6 kW (2,2 kW)	<table border="1"> <tr> <td>VL</td> <td>18 cm</td> <td>1,8 kW (3,1 kW)</td> </tr> <tr> <td>HL</td> <td>18/18x28 cm</td> <td>1,8/2,0 kW (3,1/3,7 kW)</td> </tr> <tr> <td>VR</td> <td>21 cm</td> <td>2,2 kW (3,7 kW)</td> </tr> <tr> <td>HR</td> <td>14,5 cm</td> <td>1,4 kW (2,2 kW)</td> </tr> </table>	VL	18 cm	1,8 kW (3,1 kW)	HL	18/18x28 cm	1,8/2,0 kW (3,1/3,7 kW)	VR	21 cm	2,2 kW (3,7 kW)	HR	14,5 cm	1,4 kW (2,2 kW)
VL	19x21 cm	2,5 kW (3,7kW)																								
HL	19x21 cm	2,5 kW (3,7kW)																								
VR	18 cm	2,0 kW (3,1 kW)																								
HR	14,5 cm	1,6 kW (2,2 kW)																								
VL	18 cm	1,8 kW (3,1 kW)																								
HL	18/18x28 cm	1,8/2,0 kW (3,1/3,7 kW)																								
VR	21 cm	2,2 kW (3,7 kW)																								
HR	14,5 cm	1,4 kW (2,2 kW)																								
Ausstattung / Komfort	<ul style="list-style-type: none"> touchSlider-Bedienung Favoriten-Taste 4 Induktions-Kochzonen 1 Kombi-Zone Home Connect-fähig über WLAN cookConnect System (mit passender Dunstabzugshaube) quickStart reStart Timer countDown-Funktion 17 Leistungs-Stufen 	<ul style="list-style-type: none"> Dual lightSlider-Bedienung Bratsensor Plus mit 5 Temperaturstufen 4 Induktions-Kochzonen, davon 1 mit zuschaltbarer Bräterzone quickStart reStart Timer countDown-Funktion 17 Leistungs-Stufen Laufzeitanzeige Warmhaltefunktion 																								
Schnelligkeit	<ul style="list-style-type: none"> powerBoost-Funktion 	<ul style="list-style-type: none"> powerBoost-Funktion 																								
Umwelt und Sicherheit	<ul style="list-style-type: none"> Sicherheitsabschaltung Kindersicherung Hauptschalter Pause-Taste 2-stufige Restwärmeanzeige je Kochzone 	<ul style="list-style-type: none"> Wischschutzfunktion Sicherheitsabschaltung Topferkennung Kindersicherung Hauptschalter 2-stufige Restwärmeanzeige je Kochzone Energieverbrauchsanzeige 																								
Maße¹ H x B x T	<ul style="list-style-type: none"> Einbaumaß: 55x560x490/500 mm Gerätemaß: 55x583x513 mm 	<p>EH675LFC1E:</p> <ul style="list-style-type: none"> Einbaumaß: 51x560x490/500 mm Gerätemaß: 51x602x520 mm <p>EH601LFC1E:</p> <ul style="list-style-type: none"> Einbaumaß: 56x560/576x500 – 516 mm Gerätemaß: 56x572x512 mm Für den Einbau in Stein- oder Granitarbeitsplatten 																								
Technische Informationen	<ul style="list-style-type: none"> Länge Anschlusskabel: 100 cm Anschlusswert: 6,9 kW powerManagement Funktion 	<ul style="list-style-type: none"> Länge Anschlusskabel: 110 cm Anschlusswert: 7,4 kW powerManagement Funktion 																								
Sonderzubehör Weiteres Sonderzubehör ab S. 194	<ul style="list-style-type: none"> HZ9SE030, 3-teiliges Set bestehend aus 2 Töpfen + 1 Pfanne HZ9ES100, Espresso-Kocher (4 Tassen) HZ9FE280, Eisenpfanne Ø Boden 18 cm HZ9SE060, 6-teiliges Set bestehend aus 4 Töpfen + 2 Pfannen HZ9SE040, 4-teiliges Set bestehend aus 3 Töpfen + 1 Pfanne HZ390230, Systempfanne Ø Boden 21 cm HZ390230, Systempfanne Ø Boden 19 cm HZ390210, Systempfanne Ø Boden 15 cm HZ390011, Bräter aus Edelstahl, induktionsgeeignet 	<ul style="list-style-type: none"> HZ390230, Systempfanne Ø Boden 21 cm HZ390210, Systempfanne Ø Boden 15 cm HZ390090, Wok aus Edelstahl, induktionsgeeignet HZ9SE030, 3-teiliges Set bestehend aus 2 Töpfen + 1 Pfanne HZ9ES100, Espresso-Kocher (4 Tassen) HZ9FE280, Eisenpfanne Ø Boden 18 cm HZ9SE060, 6-teiliges Set bestehend aus 4 Töpfen + 2 Pfannen HZ9SE040, 4-teiliges Set bestehend aus 3 Töpfen + 1 Pfanne 																								

¹ Technische Zeichnungen zu diesen Geräten sind abgebildet in „Technische Daten Einbaugeräte 2024“. Weitere Informationen sowie den QR-Code zum Download der Datei „Technische Daten Einbaugeräte 2024“ als PDF siehe Seite 208.



iQ300 | Glaskeramik-Kochfelder autark
Induktion, 60 cm breit



iQ300 | Glaskeramik-Kochfeld autark
Induktion, 60 cm breit

Flächenbündig: EH601HFB1E (Abb.)

Flachrahmen: EH645HFB1E Edelstahl

EH645BFB6E Edelstahl

Design	<ul style="list-style-type: none"> • Flächenbündiges Design (EH601HFB1E) • Flachrahmen-Design (EH645HFB1E) 	<ul style="list-style-type: none"> • Flachrahmen-Design 																								
Leistung und Größe	<table border="1"> <tbody> <tr> <td>VL</td> <td>18 cm</td> <td>2,0 kW (3,1 kW)</td> </tr> <tr> <td>HL</td> <td>18x28 cm</td> <td>2,0 kW (3,1 kW)</td> </tr> <tr> <td>VR</td> <td>21 cm</td> <td>2,5 kW (3,7 kW)</td> </tr> <tr> <td>HR</td> <td>14,5 cm</td> <td>1,6 kW (2,2 kW)</td> </tr> </tbody> </table>	VL	18 cm	2,0 kW (3,1 kW)	HL	18x28 cm	2,0 kW (3,1 kW)	VR	21 cm	2,5 kW (3,7 kW)	HR	14,5 cm	1,6 kW (2,2 kW)	<table border="1"> <tbody> <tr> <td>VL</td> <td>18 cm</td> <td>1,8 kW (3,1 kW)</td> </tr> <tr> <td>HL</td> <td>18x28 cm</td> <td>1,8 kW (3,1 kW)</td> </tr> <tr> <td>VR</td> <td>21 cm</td> <td>2,2 kW (3,7 kW)</td> </tr> <tr> <td>HR</td> <td>14,5 cm</td> <td>1,4 kW (2,2 kW)</td> </tr> </tbody> </table>	VL	18 cm	1,8 kW (3,1 kW)	HL	18x28 cm	1,8 kW (3,1 kW)	VR	21 cm	2,2 kW (3,7 kW)	HR	14,5 cm	1,4 kW (2,2 kW)
VL	18 cm	2,0 kW (3,1 kW)																								
HL	18x28 cm	2,0 kW (3,1 kW)																								
VR	21 cm	2,5 kW (3,7 kW)																								
HR	14,5 cm	1,6 kW (2,2 kW)																								
VL	18 cm	1,8 kW (3,1 kW)																								
HL	18x28 cm	1,8 kW (3,1 kW)																								
VR	21 cm	2,2 kW (3,7 kW)																								
HR	14,5 cm	1,4 kW (2,2 kW)																								
Ausstattung / Komfort	<ul style="list-style-type: none"> • touchSlider-Bedienung • Favoriten-Taste • 4 Induktions-Kochzonen, davon 1 mit zuschaltbarer Bräterzone • Home Connect-fähig über WLAN • cookConnect System (mit passender Dunstabzugshaube) • quickStart • reStart • Timer • 17 Leistungs-Stufen 	<ul style="list-style-type: none"> • touchControl-Bedienung • 4 Induktions-Kochzonen, davon 1 mit zuschaltbarer Bräterzone • quickStart • reStart • Timer • countDown-Funktion • 17 Leistungs-Stufen • Schnelles Abschalten 																								
Schnelligkeit	<ul style="list-style-type: none"> • powerBoost-Funktion 	<ul style="list-style-type: none"> • powerBoost-Funktion 																								
Umwelt und Sicherheit	<ul style="list-style-type: none"> • Sicherheitsabschaltung • Kindersicherung • Hauptschalter • Pause-Taste • 2-stufige Restwärmeanzeige je Kochzone 	<ul style="list-style-type: none"> • Sicherheitsabschaltung • Kindersicherung • Hauptschalter • 2-stufige Restwärmeanzeige je Kochzone 																								
Maße¹ H x B x T	<p>EH601HFB1E:</p> <ul style="list-style-type: none"> • Einbaumaß: 56x560/576x500 – 516 mm • Gerätemaß: 56x572x512 mm • Für den Einbau in Stein- oder Granitarbeitsplatten <p>EH645HFB1E:</p> <ul style="list-style-type: none"> • Einbaumaß: 55x560x490/500 mm • Gerätemaß: 55x583x513 mm 	<ul style="list-style-type: none"> • Einbaumaß: 55x560x490/500 mm • Gerätemaß: 55x583x513 mm 																								
Technische Informationen	<ul style="list-style-type: none"> • Länge Anschlusskabel: 100 cm • Anschlusswert: 7,4 kW • powerManagement Funktion 	<ul style="list-style-type: none"> • Länge Anschlusskabel: 110 cm • Anschlusswert: 7,4 kW • powerManagement Funktion 																								
Sonderzubehör Weiteres Sonderzubehör ab S. 194	<ul style="list-style-type: none"> • HZ390090, Wok aus Edelstahl, induktionsgeeignet • HZ9SE030, 3-teiliges Set bestehend aus 2 Töpfen + 1 Pfanne • HZ9ES100, Espresso-Kocher (4 Tassen) • HZ9FE280, Eisenpfanne ∅ Boden 18 cm • HZ9SE060, 6-teiliges Set bestehend aus 4 Töpfen + 2 Pfannen • HZ9SE040, 4-teiliges Set bestehend aus 3 Töpfen + 1 Pfanne 	<ul style="list-style-type: none"> • HZ390090, Wok aus Edelstahl, induktionsgeeignet • HZ9SE030, 3-teiliges Set bestehend aus 2 Töpfen + 1 Pfanne • HZ9ES100, Espresso-Kocher (4 Tassen) • HZ9FE280, Eisenpfanne ∅ Boden 18 cm • HZ9SE060, 6-teiliges Set bestehend aus 4 Töpfen + 2 Pfannen • HZ9SE040, 4-teiliges Set bestehend aus 3 Töpfen + 1 Pfanne 																								



iQ100 | Glaskeramik-Kochfeld autark
Induktion, 60 cm breit

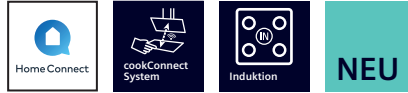

iQ100 | Glaskeramik-Kochfeld autark
Induktion, 60 cm breit
EH601HEB1E



iQ100 | Glaskeramik-Kochfeld autark
Induktion, 60 cm breit

Flächenbündig:

Flachrahmen: EH645BEB6E Edelstahl

Rahmenlos:

EU611BEB6E

Design	<ul style="list-style-type: none"> Flachrahmen-Design 	<ul style="list-style-type: none"> Flächenbündiges Design 	<ul style="list-style-type: none"> Rahmenlos 																																				
Leistung und Größe	<table border="0"> <tr> <td>VL</td> <td>18 cm</td> <td>1,8 kW (3,1 kW)</td> </tr> <tr> <td>HL</td> <td>18 cm</td> <td>1,8 kW (3,1 kW)</td> </tr> <tr> <td>VR</td> <td>21 cm</td> <td>2,2 kW (3,7 kW)</td> </tr> <tr> <td>HR</td> <td>14,5 cm</td> <td>1,4 kW (2,2 kW)</td> </tr> </table>	VL	18 cm	1,8 kW (3,1 kW)	HL	18 cm	1,8 kW (3,1 kW)	VR	21 cm	2,2 kW (3,7 kW)	HR	14,5 cm	1,4 kW (2,2 kW)	<table border="0"> <tr> <td>VL</td> <td>18 cm</td> <td>2,0 kW (3,1 kW)</td> </tr> <tr> <td>HL</td> <td>18 cm</td> <td>2,0 kW (3,1 kW)</td> </tr> <tr> <td>VR</td> <td>21 cm</td> <td>2,5 kW (3,7 kW)</td> </tr> <tr> <td>HR</td> <td>14,5 cm</td> <td>1,6 kW (2,2 kW)</td> </tr> </table>	VL	18 cm	2,0 kW (3,1 kW)	HL	18 cm	2,0 kW (3,1 kW)	VR	21 cm	2,5 kW (3,7 kW)	HR	14,5 cm	1,6 kW (2,2 kW)	<table border="0"> <tr> <td>VL</td> <td>18 cm</td> <td>1,8 kW (3,1 kW)</td> </tr> <tr> <td>HL</td> <td>18 cm</td> <td>1,8 kW (3,1 kW)</td> </tr> <tr> <td>VR</td> <td>21 cm</td> <td>2,2 kW (3,7 kW)</td> </tr> <tr> <td>HR</td> <td>14,5 cm</td> <td>1,4 kW (2,2 kW)</td> </tr> </table>	VL	18 cm	1,8 kW (3,1 kW)	HL	18 cm	1,8 kW (3,1 kW)	VR	21 cm	2,2 kW (3,7 kW)	HR	14,5 cm	1,4 kW (2,2 kW)
VL	18 cm	1,8 kW (3,1 kW)																																					
HL	18 cm	1,8 kW (3,1 kW)																																					
VR	21 cm	2,2 kW (3,7 kW)																																					
HR	14,5 cm	1,4 kW (2,2 kW)																																					
VL	18 cm	2,0 kW (3,1 kW)																																					
HL	18 cm	2,0 kW (3,1 kW)																																					
VR	21 cm	2,5 kW (3,7 kW)																																					
HR	14,5 cm	1,6 kW (2,2 kW)																																					
VL	18 cm	1,8 kW (3,1 kW)																																					
HL	18 cm	1,8 kW (3,1 kW)																																					
VR	21 cm	2,2 kW (3,7 kW)																																					
HR	14,5 cm	1,4 kW (2,2 kW)																																					
Ausstattung / Komfort	<ul style="list-style-type: none"> touchControl-Bedienung 4 Induktions-Kochzonen quickStart reStart Timer countDown-Funktion 17 Leistungs-Stufen Schnelles Abschalten 	<ul style="list-style-type: none"> touchSlider-Bedienung Favoriten-Taste 4 Induktions-Kochzonen Home Connect-fähig über WLAN cookConnect System (mit passender Dunstabzugshaube) quickStart reStart Timer countDown-Funktion 17 Leistungs-Stufen 	<ul style="list-style-type: none"> touchControl-Bedienung 4 Induktions-Kochzonen quickStart reStart Timer countDown-Funktion 17 Leistungs-Stufen Schnelles Abschalten 																																				
Schnelligkeit	<ul style="list-style-type: none"> powerBoost-Funktion 	<ul style="list-style-type: none"> powerBoost-Funktion 	<ul style="list-style-type: none"> powerBoost-Funktion 																																				
Umwelt und Sicherheit	<ul style="list-style-type: none"> Sicherheitsabschaltung Kindersicherung Hauptschalter 2-stufige Restwärmeanzeige je Kochzone 	<ul style="list-style-type: none"> Sicherheitsabschaltung Kindersicherung Hauptschalter Pause-Taste 2-stufige Restwärmeanzeige je Kochzone 	<ul style="list-style-type: none"> Sicherheitsabschaltung Kindersicherung Hauptschalter 2-stufige Restwärmeanzeige je Kochzone 																																				
Maße¹ H x B x T	<ul style="list-style-type: none"> Einbaumaß: 55x560x490/500 mm Gerätemaß: 55x583x513 mm 	<ul style="list-style-type: none"> Einbaumaß: 56x560/576x500 – 516 mm Gerätemaß: 56x572x512 mm Für den Einbau in Stein- oder Granit-arbeitsplatten 	<ul style="list-style-type: none"> Einbaumaß: 51x560x490/500 mm Gerätemaß: 51x592x522 mm 																																				
Technische Informationen	<ul style="list-style-type: none"> Länge Anschlusskabel: 110 cm Anschlusswert: 7,4 kW powerManagement Funktion 	<ul style="list-style-type: none"> Länge Anschlusskabel: 100 cm Anschlusswert: 7,4 kW powerManagement Funktion 	<ul style="list-style-type: none"> Länge Anschlusskabel: 110 cm Anschlusswert: 4,6 kW powerManagement Funktion 																																				
Sonder-zubehör Weiteres Sonder-zubehör ab S. 194	<ul style="list-style-type: none"> HZ390090, Wok aus Edelstahl, induktionsgeeignet HZ9SE030, 3-teiliges Set bestehend aus 2 Töpfen + 1 Pfanne HZ9E5100, Espresso-Kocher (4 Tassen) HZ9FE280, Eisenpfanne Ø Boden 18 cm HZ9SE060, 6-teiliges Set bestehend aus 4 Töpfen + 2 Pfannen HZ9SE040, 4-teiliges Set bestehend aus 3 Töpfen + 1 Pfanne 	<ul style="list-style-type: none"> HZ390090, Wok aus Edelstahl, induktionsgeeignet HZ9SE030, 3-teiliges Set bestehend aus 2 Töpfen + 1 Pfanne HZ9E5100, Espresso-Kocher (4 Tassen) HZ9FE280, Eisenpfanne Ø Boden 18 cm HZ9SE060, 6-teiliges Set bestehend aus 4 Töpfen + 2 Pfannen HZ9SE040, 4-teiliges Set bestehend aus 3 Töpfen + 1 Pfanne 	<ul style="list-style-type: none"> HZ390090, Wok aus Edelstahl, induktionsgeeignet HZ9SE030, 3-teiliges Set bestehend aus 2 Töpfen + 1 Pfanne HZ9E5100, Espresso-Kocher (4 Tassen) HZ9FE280, Eisenpfanne Ø Boden 18 cm HZ9SE060, 6-teiliges Set bestehend aus 4 Töpfen + 2 Pfannen HZ9SE040, 4-teiliges Set bestehend aus 3 Töpfen + 1 Pfanne 																																				

¹ Technische Zeichnungen zu diesen Geräten sind abgebildet in „Technische Daten Einbaugeräte 2024“. Weitere Informationen sowie den QR-Code zum Download der Datei „Technische Daten Einbaugeräte 2024“ als PDF siehe Seite 208.

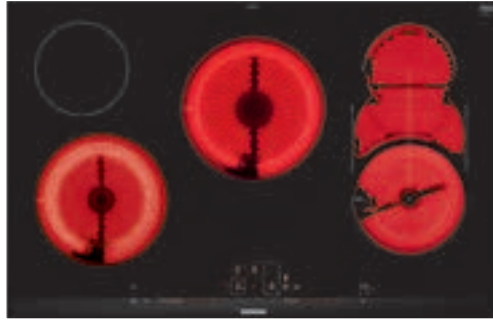

iQ500 | Glaskeramik-Kochfelder autark 80 cm breit

Facette: ET875LMP1D Edelstahl (Abb.)
 Flächenbündig: ET801LMP1D
 Flachrahmen:



iQ300 | Glaskeramik-Kochfelder autark 80 cm breit

ET801FCP1D (Abb.)
 ET845FCP1D Edelstahl

Design	<ul style="list-style-type: none"> • Facetten-Design (ET875LMP1D) • Flächenbündiges Design (ET801LMP1D) • Kombinierbar mit Glaskeramik-Kochfeldern im Facetten-Design (nur ET875LMP1D) 	<ul style="list-style-type: none"> • Flächenbündiges Design (ET801FCP1D) • Flachrahmen-Design (ET845FCP1D) 																								
Leistung und Größe	<table border="0"> <tr> <td>VL</td> <td>21/14,5 cm</td> <td>2,1/1,2 kW (3,0 kW)</td> </tr> <tr> <td>HL</td> <td>14,5 cm</td> <td>1,2 kW</td> </tr> <tr> <td>M</td> <td>23/18 cm</td> <td>2,4/1,7 kW (3,4 kW)</td> </tr> <tr> <td>R</td> <td>37/27/18/12 cm</td> <td>4,6/3,4/2,0/1,0 kW (2,3 kW)</td> </tr> </table>	VL	21/14,5 cm	2,1/1,2 kW (3,0 kW)	HL	14,5 cm	1,2 kW	M	23/18 cm	2,4/1,7 kW (3,4 kW)	R	37/27/18/12 cm	4,6/3,4/2,0/1,0 kW (2,3 kW)	<table border="0"> <tr> <td>VL</td> <td>21/12 cm</td> <td>2,1/0,8 kW (2,6 kW)</td> </tr> <tr> <td>HL</td> <td>14,5 cm</td> <td>1,2 kW</td> </tr> <tr> <td>M</td> <td>23/18 cm</td> <td>2,4/1,7 kW (3,4 kW)</td> </tr> <tr> <td>R</td> <td>14,5/20/14,5x35cm</td> <td>2,1/1,75/0,9 kW</td> </tr> </table>	VL	21/12 cm	2,1/0,8 kW (2,6 kW)	HL	14,5 cm	1,2 kW	M	23/18 cm	2,4/1,7 kW (3,4 kW)	R	14,5/20/14,5x35cm	2,1/1,75/0,9 kW
VL	21/14,5 cm	2,1/1,2 kW (3,0 kW)																								
HL	14,5 cm	1,2 kW																								
M	23/18 cm	2,4/1,7 kW (3,4 kW)																								
R	37/27/18/12 cm	4,6/3,4/2,0/1,0 kW (2,3 kW)																								
VL	21/12 cm	2,1/0,8 kW (2,6 kW)																								
HL	14,5 cm	1,2 kW																								
M	23/18 cm	2,4/1,7 kW (3,4 kW)																								
R	14,5/20/14,5x35cm	2,1/1,75/0,9 kW																								
Ausstattung/ Komfort	<ul style="list-style-type: none"> • Dual lightSlider-Bedienung • 1 Kombi-Zone • 5 highSpeed-Kochzonen, davon 2 Zweikreis-Kochzonen • reStart • Timer • countDown-Funktion • 17 Leistungs-Stufen • Warmhaltefunktion • Laufzeitanzeige 	<ul style="list-style-type: none"> • touchSlider-Bedienung (mono) • 4 highSpeed-Kochzonen, davon 1 Zweikreis-Bräterzone • 2 zuschaltbare Zweikreis-Kochzonen • reStart • Timer • countDown-Funktion • Digitales Funktionsdisplay • 17 Leistungs-Stufen 																								
Schnelligkeit	<ul style="list-style-type: none"> • powerBoost-Funktion 	<ul style="list-style-type: none"> • powerBoost-Funktion 																								
Umwelt und Sicherheit	<ul style="list-style-type: none"> • Wischschutzfunktion • Energieverbrauchsanzeige • Sicherheitsabschaltung • Kindersicherung • Hauptschalter • 2-stufige Restwärmeanzeige je Kochzone • Betriebsanzeigelampe 	<ul style="list-style-type: none"> • Wischschutzfunktion • Kindersicherung • Sicherheitsabschaltung • 2-stufige Restwärmeanzeige je Kochzone • Hauptschalter • Energieverbrauchsanzeige • Betriebsanzeigelampe 																								
Maße¹ H x B x T	ET875LMP1D: <ul style="list-style-type: none"> • Einbaumaß: 45x780x500 mm • Gerätemaß: 45x812x520 mm ET801LMP1D: <ul style="list-style-type: none"> • Einbaumaß: 51x780/796x500/516 mm • Gerätemaß: 51x792x512 mm • Für den Einbau in Stein- oder Granitarbeitsplatten 	ET801FCP1D: <ul style="list-style-type: none"> • Einbaumaß: 51x780/796x500/516 mm • Gerätemaß: 51x792x512 mm • Für den Einbau in Stein- oder Granitarbeitsplatten ET845FCP1D: <ul style="list-style-type: none"> • Einbaumaß: 48x780x500 mm • Gerätemaß: 48x795x517 mm 																								
Technische Informationen	<ul style="list-style-type: none"> • Anschlusswert: 11,0 kW 	<ul style="list-style-type: none"> • Anschlusswert: 9,3 kW 																								
Sonderzubehör	<ul style="list-style-type: none"> • HZ392800, Zwischenboden 80 cm, für Montage über Schublade • HZ390522, Grillplatte • HZ9TY010, Teppan Yaki • HZ9FE280, Eisenpfanne Ø Boden 18 cm • HZ9SE030, 3-teiliges Set bestehend aus 2 Töpfen + 1 Pfanne • HZ390090, Wok aus Edelstahl, induktionsgeeignet • HZ390011, Bräter aus Edelstahl, induktionsgeeignet Nur für ET875LMP1D: <ul style="list-style-type: none"> • HZ394301, Verbindungsleiste zur Kombination mit Domino-Kochfeldern 	<ul style="list-style-type: none"> • HZ392800, Zwischenboden 80 cm, für Montage über Schublade • HZ9FE280, Eisenpfanne Ø Boden 18 cm • HZ390090, Wok aus Edelstahl, induktionsgeeignet • HZ9SE030, 3-teiliges Set bestehend aus 2 Töpfen + 1 Pfanne 																								

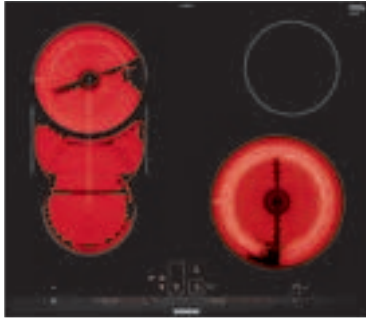

**iQ500 | Glaskeramik-Kochfeld autark
60 cm breit**

Facette: ET675LMP1D Edelstahl
Flächenbündig:
Flachrahmen:

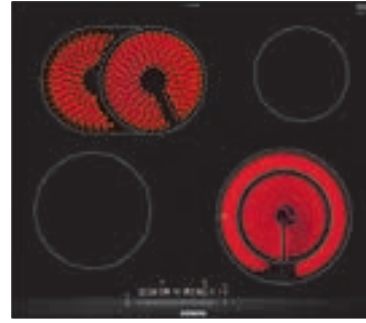

**iQ300 | Glaskeramik-Kochfelder
60 cm breit**

ET675FNP1E Edelstahl (Abb.)
ET601FNP1E

Design	<ul style="list-style-type: none"> Facetten-Design Kombinierbar mit Glaskeramik-Kochfeldern im Facetten-Design 	<ul style="list-style-type: none"> Facetten-Design (ET675FNP1E) Flächenbündiges Design (ET601FNP1E) Kombinierbar mit Glaskeramik-Kochfeldern im Facetten-Design (nur ET675FNP1E)
Leistung und Größe	<p>L 37/27/18/12 cm 4,6/3,4/2,0/1,0 kW</p> <p>VR 21/14,5 cm 2,1/1,2 kW (3,0 kW)</p> <p>HR 14,5 cm 1,2 kW</p>	<p>VL 18 cm 2,0 kW</p> <p>HL 17/17 x 26,5 cm 1,8/2,6 kW</p> <p>VR 21/14,5 cm 2,1/1,2 kW (3,0 kW)</p> <p>HR 14,5 cm 1,2 kW</p>
Ausstattung / Komfort	<ul style="list-style-type: none"> Dual lightSlider-Bedienung 1 Kombi-Zone 4 highSpeed-Kochzonen, davon 1 Zweikreis-Kochzone reStart Timer countDown-Funktion 17 Leistungs-Stufen Warmhaltefunktion Laufzeitanzeige 	<ul style="list-style-type: none"> touchSlider-Bedienung (mono) 4 highSpeed-Kochzonen, davon 1 mit zuschaltbarer Bräterzone 1 Zweikreis-Kochzone reStart Timer countDown-Funktion Digitales Funktionsdisplay 17 Leistungs-Stufen
Schnelligkeit	<ul style="list-style-type: none"> powerBoost-Funktion 	<ul style="list-style-type: none"> powerBoost-Funktion
Umwelt und Sicherheit	<ul style="list-style-type: none"> Wischschutzfunktion Energieverbrauchsanzeige Sicherheitsabschaltung Kindersicherung Hauptschalter 2-stufige Restwärmeanzeige je Kochzone Betriebsanzeigelampe 	<ul style="list-style-type: none"> Wischschutzfunktion Energieverbrauchsanzeige Sicherheitsabschaltung Kindersicherung Hauptschalter 2-stufige Restwärmeanzeige je Kochzone Betriebsanzeigelampe
Maße¹ H x B x T	<ul style="list-style-type: none"> Einbaumaß: 45x560x500 mm Gerätemaß: 45x602x520 mm 	<p>ET675FNP1E:</p> <ul style="list-style-type: none"> Einbaumaß: 45x560x490/500 mm Gerätemaß: 45x602x520 mm <p>ET601FNP1E:</p> <ul style="list-style-type: none"> Einbaumaß: 51x560/576x500 – 516 mm Gerätemaß: 51x572x512 mm Für den Einbau in Stein- oder Granitarbeitsplatten
Technische Informationen	<ul style="list-style-type: none"> Anschlusswert: 7,8 kW 	<ul style="list-style-type: none"> Anschlusswert: 8,3 kW
Sonderzubehör	<ul style="list-style-type: none"> HZ394301, Verbindungsleiste zur Kombination mit Domino-Kochfeldern HZ390522, Grillplatte HZ9FE280, Eisenpfanne Ø Boden 18 cm HZ9TY010, Teppan Yaki HZ390011, Bräter aus Edelstahl, induktionsgeeignet HZ9SE030, 3-teiliges Set bestehend aus 2 Töpfen + 1 Pfanne 	<ul style="list-style-type: none"> HZ392617, Zwischenboden 60 cm, für Montage über Schublade HZ390090, Wok aus Edelstahl, induktionsgeeignet HZ9SE030, 3-teiliges Set bestehend aus 2 Töpfen + 1 Pfanne Nur für ET675FNP1E: HZ394301, Verbindungsleiste zur Kombination mit Domino-Kochfeldern

¹ Technische Zeichnungen zu diesen Geräten sind abgebildet in „Technische Daten Einbaugeräte 2024“. Weitere Informationen sowie den QR-Code zum Download der Datei „Technische Daten Einbaugeräte 2024“ als PDF siehe Seite 208.



iQ300 | Glaskeramik-Kochfeld
60 cm breit



iQ100 | Glaskeramik-Kochfeld
60 cm breit

Facette:

Flächenbündig:

Flachrahmen: ET645HN17E Edelstahl

ET645HE17 Edelstahl

Design	<ul style="list-style-type: none"> • Flachrahmen-Design 	<ul style="list-style-type: none"> • Flachrahmen-Design 																								
Leistung und Größe	<table border="0"> <tr> <td>VL</td> <td>18 cm</td> <td>2,0 kW</td> </tr> <tr> <td>HL</td> <td>17/17 x 26,5 cm</td> <td>1,8/2,6 kW</td> </tr> <tr> <td>VR</td> <td>14,5/21 cm</td> <td>1,0/2,2 kW</td> </tr> <tr> <td>HR</td> <td>14,5 cm</td> <td>1,2 kW</td> </tr> </table>	VL	18 cm	2,0 kW	HL	17/17 x 26,5 cm	1,8/2,6 kW	VR	14,5/21 cm	1,0/2,2 kW	HR	14,5 cm	1,2 kW	<table border="0"> <tr> <td>VL</td> <td>14,5 cm</td> <td>1,2 kW</td> </tr> <tr> <td>HL</td> <td>18 cm</td> <td>2,0 kW</td> </tr> <tr> <td>VR</td> <td>21 cm</td> <td>2,2 kW</td> </tr> <tr> <td>HR</td> <td>14,5 cm</td> <td>1,2 kW</td> </tr> </table>	VL	14,5 cm	1,2 kW	HL	18 cm	2,0 kW	VR	21 cm	2,2 kW	HR	14,5 cm	1,2 kW
VL	18 cm	2,0 kW																								
HL	17/17 x 26,5 cm	1,8/2,6 kW																								
VR	14,5/21 cm	1,0/2,2 kW																								
HR	14,5 cm	1,2 kW																								
VL	14,5 cm	1,2 kW																								
HL	18 cm	2,0 kW																								
VR	21 cm	2,2 kW																								
HR	14,5 cm	1,2 kW																								
Ausstattung / Komfort	<ul style="list-style-type: none"> • 1 Zweikreis-Kochzone • 4 highSpeed-Kochzonen, davon 1 mit zuschaltbarer Bräterzone • touchControl-Bedienung • 17 Leistungs-Stufen • Digitales Funktionsdisplay • reStart • Schnelles Abschalten 	<ul style="list-style-type: none"> • 4 highSpeed-Kochzonen • touchControl-Bedienung • 17 Leistungs-Stufen • Digitales Funktionsdisplay • reStart • Schnelles Abschalten 																								
Schnelligkeit																										
Umwelt und Sicherheit	<ul style="list-style-type: none"> • Kindersicherung • Sicherheitsabschaltung • 2-stufige Restwärmeanzeige je Kochzone • Hauptschalter • Betriebsanzeigelampe 	<ul style="list-style-type: none"> • Kindersicherung • Sicherheitsabschaltung • 2-stufige Restwärmeanzeige je Kochzone • Hauptschalter • Betriebsanzeigelampe 																								
Maße¹ H x B x T	<ul style="list-style-type: none"> • Einbaumaß: 48 x 560 x 490/500 mm • Gerätemaß: 48 x 583 x 513 mm 	<ul style="list-style-type: none"> • Einbaumaß: 48x560x490/500 mm • Gerätemaß: 48x583x513 mm 																								
Technische Informationen	<ul style="list-style-type: none"> • Anschlusswert: 7,5 kW 	<ul style="list-style-type: none"> • Anschlusswert: 6,6 kW 																								
Sonderzubehör	<ul style="list-style-type: none"> • HZ392617, Zwischenboden 60 cm, für Montage über Schublade • HZ9FE280, Eisenpfanne Ø Boden 18 cm • HZ390090, Wok aus Edelstahl, induktionsgeeignet • HZ9SE030, 3-teiliges Set bestehend aus 2 Töpfen + 1 Pfanne 	<ul style="list-style-type: none"> • HZ392617, Zwischenboden 60 cm, für Montage über Schublade • HZ9FE280, Eisenpfanne Ø Boden 18 cm • HZ9SE030, 3-teiliges Set bestehend aus 2 Töpfen + 1 Pfanne 																								



iQ700 | Gas-Kochfeld autark
Glaskeramik, 90 cm breit

Facette: ER9A6SB70 Glaskeramik
Flächenbündig:
Flachrahmen:



iQ700 | Gas-Kochfeld autark
Glaskeramik, 75 cm breit

ER7A6RB70D Glaskeramik

Design	<ul style="list-style-type: none"> Facetten-Design Topfträger aus Gusseisen 	<ul style="list-style-type: none"> Facetten-Design Topfträger aus Gusseisen
Leistung und Größe	<ul style="list-style-type: none"> Leistungsregelung in 9 Stufen <p>HR Starkbrenner 2,8 kW* VR Normalbrenner 1,9 kW* L Wokbrenner 6,1 kW* VM Normalbrenner 1,9 kW* HM Sparbrenner 1,1 kW*</p> <p>*Abhängig von der Gasart</p>	<ul style="list-style-type: none"> Leistungsregelung in 9 Stufen <p>VL Normalbrenner 1,9 kW* HL Normalbrenner 1,9 kW* M Wokbrenner 4,2 kW* VR Sparbrenner 1,1 kW* HR Starkbrenner 2,8 kW*</p> <p>*Abhängig von der Gasart</p>
Ausstattung / Komfort	<ul style="list-style-type: none"> 5 Gasbrenner, inklusive 1 Dual-Wokbrenner stepFlame Technologie: Regulierung und Kontrolle der Flamme in 9 präzisen Stufen Spülmaschinengeeignete Topfträger Reinigungsfreundliche Glaskeramikoberfläche Einhand-Zündung Integrierte Schalter 	<ul style="list-style-type: none"> 5 Gasbrenner, inklusive 1 Dual-Wokbrenner stepFlame Technologie: Regulierung und Kontrolle der Flamme in 9 präzisen Stufen Spülmaschinengeeignete Topfträger Reinigungsfreundliche Glaskeramikoberfläche Einhand-Zündung Integrierte Schalter
Schnelligkeit		
Umwelt und Sicherheit	<ul style="list-style-type: none"> Züandsicherung 	<ul style="list-style-type: none"> Züandsicherung
Maße¹ H x B x T	<ul style="list-style-type: none"> Einbaumaß: 45x850 – 852x490 – 502 mm Gerätemaß: 59x912x520 mm 	<ul style="list-style-type: none"> Einbaumaß: 45x560 – 562x490 – 502 mm Gerätemaß: 47x750x520 mm
Technische Informationen	<ul style="list-style-type: none"> Länge Anschlusskabel: 150 cm Gas-Anschlusswert: 13,8 kW² Voreingestellt auf Erdgas (20 mbar) 	<ul style="list-style-type: none"> Länge Anschlusskabel: 150 cm Gas-Anschlusswert: 11,9 kW² Voreingestellt auf Erdgas (20 mbar)
Zubehör	1 Wok-Aufsatzring, Flüssiggas-Düsen (50 mbar) beiliegend, 1 Simmerplatte, 1 Espressokey	1 Wok-Aufsatzring, Flüssiggas-Düsen (50 mbar) beiliegend, 1 Simmerplatte, 1 Espressokey

¹ Technische Zeichnungen zu diesen Geräten sind abgebildet in „Technische Daten Einbaugeräte 2024“. Weitere Informationen sowie den QR-Code zum Download der Datei „Technische Daten Einbaugeräte 2024“ als PDF siehe Seite 208.

² Hinweis: Bei Gaskochfeldern mit einem Gesamtanschlusswert über 11 kW müssen zusätzliche Bedingungen erfüllt werden, unter anderem eine kontrollierte Raumbelüftung wie z. B. eine Dunstabzugshaube im Abluftbetrieb. Diese sind ggf. mit dem Installateur abzuklären.



iQ700 | Gas-Kochfeld autark Glaskeramik, 60 cm breit

Facette: ER6A6PB70D Glaskeramik
Flächenbündig:
Flachrahmen:



iQ500 | Gas-Kochfeld autark Edelstahl, 60 cm breit

EC6A5HB90D Edelstahl

Design	<ul style="list-style-type: none"> Facetten-Design Topfträger aus Gusseisen 	<ul style="list-style-type: none"> Topfträger aus Gusseisen
Leistung und Größe	<ul style="list-style-type: none"> Leistungsregelung in 9 Stufen <p>VL Normalbrenner 1,9 kW* HL Sparbrenner 1,1 kW* VR Normalbrenner 1,9 kW* HR Starkbrenner 2,8 kW*</p> <p>*Abhängig von der Gasart</p>	<ul style="list-style-type: none"> Leistungsregelung in 9 Stufen <p>HL Normalbrenner 1,75 kW* VL Normalbrenner 1,75 kW* HR Wokbrenner 3,5 kW* VR Sparbrenner 1,0 kW*</p> <p>*Abhängig von der Gasart</p>
Ausstattung / Komfort	<ul style="list-style-type: none"> 4 Gasbrenner stepFlame Technologie: Regulierung und Kontrolle der Flamme in 9 präzisen Stufen Spülmaschinengeeignete Topfträger Reinigungsfreundliche Glaskeramikoberfläche Einhand-Zündung Integrierte Schalter 	<ul style="list-style-type: none"> 4 Gasbrenner stepFlame Technologie: Regulierung und Kontrolle der Flamme in 9 präzisen Stufen Integrierte Schalter
Schnelligkeit		
Umwelt und Sicherheit	<ul style="list-style-type: none"> Züandsicherung 	<ul style="list-style-type: none"> Züandsicherung
Maße¹ H x B x T	<ul style="list-style-type: none"> Einbaumaß: 45x560 – 562x490 – 502 mm Gerätemaß: 47x602x520 mm 	<ul style="list-style-type: none"> Einbaumaß: 45x560 – 562x480 – 492 mm Gerätemaß: 53x582x520 mm
Technische Informationen	<ul style="list-style-type: none"> Länge Anschlusskabel: 150 cm Gas-Anschlusswert: 7,7 kW Voreingestellt auf Erdgas (20 mbar) 	<ul style="list-style-type: none"> Länge Anschlusskabel: 150 cm Gas-Anschlusswert: 8,0 kW Voreingestellt auf Erdgas (20 mbar)
Zubehör	Flüssiggas-Düsen (50 mbar) beiliegend, 1 Simmerplatte, 1 Espressokreuz	1 Wok-Aufsatzring, Flüssiggas-Düsen (50 mbar) beiliegend, 1 Simmerplatte, 1 Espressokreuz

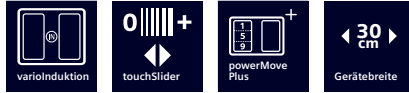

iQ700 | Domino-Kochfeld autark
variolInduktion, 30 cm breit



iQ100 | Domino-Kochfeld autark
Induktion, 30 cm breit

Facette: EX375FXB1E Edelstahl
Flächenbündig:
Flachrahmen:

EH375FBB1E Edelstahl

Design	<ul style="list-style-type: none"> • Facetten-Design • Glaskeramik dekorlos • Kombinierbar mit Glaskeramik-Kochfeldern im Facetten-Design 	<ul style="list-style-type: none"> • Facetten-Design • Glaskeramik dekorlos • Kombinierbar mit Glaskeramik-Kochfeldern im Facetten-Design
Leistung und Größe	MV 42x20 cm 3,3 kW (3,7 kW)	MV 21 cm 2,2 kW (3,7 kW) MH 14,5 cm 1,4 kW (2,2 kW)
Ausstattung / Komfort	<ul style="list-style-type: none"> • touchSlider-Bedienung (mono) • 2 Induktions-Kochzonen • 1 variolInduktions-Kochzone • powerMove Plus • 17 Leistungs-Stufen • quickStart • reStart • Timer • countDown-Funktion • Laufzeitanzeige 	<ul style="list-style-type: none"> • touchSlider-Bedienung (mono) • 2 Induktions-Kochzonen • 17 Leistungs-Stufen • quickStart • reStart • Timer • countDown-Funktion • Laufzeitanzeige
Schnelligkeit	• powerBoost-Funktion	• powerBoost-Funktion
Umwelt und Sicherheit	<ul style="list-style-type: none"> • Wischschutzfunktion • Topferkennung • Sicherheitsabschaltung • Kindersicherung • Hauptschalter • 2-stufige Restwärmeanzeige je Kochzone • Energieverbrauchsanzeige 	<ul style="list-style-type: none"> • Wischschutzfunktion • Topferkennung • Sicherheitsabschaltung • Kindersicherung • Hauptschalter • 2-stufige Restwärmeanzeige je Kochzone • Energieverbrauchsanzeige
Maße¹ H x B x T	<ul style="list-style-type: none"> • Einbaumaß: 51x270x490/500 mm • Gerätemaß: 51x302x520 mm 	<ul style="list-style-type: none"> • Einbaumaß: 51x270x490/500 mm • Gerätemaß: 51x302x520 mm
Technische Informationen	<ul style="list-style-type: none"> • Länge Anschlusskabel: 110 cm • Anschlusswert: 3,7 kW • powerManagement Funktion 	<ul style="list-style-type: none"> • Länge Anschlusskabel: 110 cm • Anschlusswert: 3,7 kW • powerManagement Funktion
Sonderzubehör	<ul style="list-style-type: none"> • HZ394301, Verbindungsleiste zur Kombination mit Domino-Kochfeldern • HZ390522, Grillplatte • HZ9TY010, Teppan Yaki • HZ390090, Wok aus Edelstahl, induktionsgeeignet • HZ9SE030, 3-teiliges Set bestehend aus 2 Töpfen + 1 Pfanne • HZ390011, Bräter aus Edelstahl, induktionsgeeignet • HZ9ES100, Espresso-Kocher (4 Tassen) • HZ9FE280, Eisenpfanne Ø Boden 18 cm • HZ9SE060, 6-teiliges Set bestehend aus 4 Töpfen + 2 Pfannen • HZ9SE040, 4-teiliges Set bestehend aus 3 Töpfen + 1 Pfanne 	<ul style="list-style-type: none"> • HZ394301, Verbindungsleiste zur Kombination mit Domino-Kochfeldern • HZ390090, Wok aus Edelstahl, induktionsgeeignet • HZ9SE030, 3-teiliges Set bestehend aus 2 Töpfen + 1 Pfanne • HZ9FE280, Eisenpfanne Ø Boden 18 cm • HZ9SE060, 6-teiliges Set bestehend aus 4 Töpfen + 2 Pfannen • HZ9SE040, 4-teiliges Set bestehend aus 3 Töpfen + 1 Pfanne

¹ Technische Zeichnungen zu diesen Geräten sind abgebildet in „Technische Daten Einbaugeräte 2024“. Weitere Informationen sowie den QR-Code zum Download der Datei „Technische Daten Einbaugeräte 2024“ als PDF siehe Seite 208.



iQ300 | Domino-Kochfeld autark 30 cm breit

Facette: ET375FFP1E Edelstahl
Flächenbündig:
Flachrahmen:



iQ300 | Domino-Kochfeld autark 30 cm breit

ET375CFA1E Edelstahl

Design	<ul style="list-style-type: none"> • Facetten-Design • Glaskeramik dekorlos • Kombinierbar mit Glaskeramik-Kochfeldern im Facetten-Design 	<ul style="list-style-type: none"> • Facetten-Design • Glaskeramik dekorlos • Kombinierbar mit Glaskeramik-Kochfeldern im Facetten-Design
Leistung und Größe	MV 18/12 cm 2,0/1,0 kW (2,3 kW) MH 14,5 cm 1,2 kW	MV 18/12 cm 2,0/0,8 kW MH 14,5 cm 1,2 kW
Ausstattung / Komfort	<ul style="list-style-type: none"> • touchSlider-Bedienung (mono) • 2 highSpeed-Kochzonen, davon 1 Zweikreis-Kochzone • reStart • Timer • countDown-Funktion • Digitales Funktionsdisplay • 17 Leistungs-Stufen • Laufzeitanzeige 	<ul style="list-style-type: none"> • 2 highSpeed-Kochzonen, davon 1 Zweikreis-Kochzone • 9 Leistungs-Stufen • Bedienung durch obenliegende Knebel
Schnelligkeit	<ul style="list-style-type: none"> • powerBoost-Funktion 	
Umwelt und Sicherheit	<ul style="list-style-type: none"> • Wischschutzfunktion • Energieverbrauchsanzeige • Sicherheitsabschaltung • Kindersicherung • Hauptschalter • 2-stufige Restwärmeanzeige je Kochzone • Betriebsanzeigelampe 	<ul style="list-style-type: none"> • 2 Restwärmeanzeigen • Hauptschalter
Maße¹ H x B x T	<ul style="list-style-type: none"> • Einbaumaß: 38x270x490/500 mm • Gerätemaß: 38x302x520 mm 	<ul style="list-style-type: none"> • Einbaumaß: 48x270x490/500 mm • Gerätemaß: 48x302x520 mm
Technische Informationen	<ul style="list-style-type: none"> • Länge Anschlusskabel: 100 cm • Anschlusswert: 3,5 kW 	<ul style="list-style-type: none"> • Länge Anschlusskabel: 100 cm • Anschlusswert: 3,2 kW
Zubehör		
Sonderzubehör	<ul style="list-style-type: none"> • HZ394301, Verbindungsleiste zur Kombination mit Domino-Kochfeldern • HZ390090, Wok aus Edelstahl, induktionsgeeignet 	<ul style="list-style-type: none"> • HZ394301, Verbindungsleiste zur Kombination mit Domino-Kochfeldern • HZ390090, Wok aus Edelstahl, induktionsgeeignet



iQ700 | Domino-Kochfeld autark Gas, 30 cm breit

Facette: ER3A6BB70D Edelstahl
Flächenbündig:
Flachrahmen:

Design	<ul style="list-style-type: none"> • Facetten-Design • Topfträger aus Gusseisen • Kombinierbar mit Kochfeldern im Facetten-Design
Leistung und Größe	<ul style="list-style-type: none"> • Leistungsregelung in 9 Stufen <p>MV Normalbrenner 1,9 kW* MH Starkbrenner 2,8 kW*</p> <p>*Abhängig von der Gasart</p>
Ausstattung / Komfort	<ul style="list-style-type: none"> • 2 Gasbrenner • stepFlame Technologie: Regulierung und Kontrolle der Flamme in 9 präzisen Stufen • Spülmaschinengeeignete Topfträger • Reinigungsfreundliche Glaskeramikoberfläche • Einhand-Zündung • Integrierte Schalter
Schnelligkeit	
Umwelt und Sicherheit	<ul style="list-style-type: none"> • Züandsicherung
Maße¹ H x B x T	<ul style="list-style-type: none"> • Einbaumaß: 45x270x490/500 mm • Gerätemaß: 47x302x520 mm
Technische Informationen	<ul style="list-style-type: none"> • Länge Anschlusskabel: 150 cm • Gas-Anschlusswert: 4,7 kW • Voreingestellt auf Erdgas (20 mbar)
Zubehör	Flüssiggas-Düsen (50mbar) beiliegend, 1 Simmerplatte, 1 Espressokreuz
Sonderzubehör	<ul style="list-style-type: none"> • HZ394301, Verbindungsleiste zur Kombination mit Domino-Kochfeldern

¹ Technische Zeichnungen zu diesen Geräten sind abgebildet in „Technische Daten Einbaugeräte 2024“. Weitere Informationen sowie den QR-Code zum Download der Datei „Technische Daten Einbaugeräte 2024“ als PDF siehe Seite 208.



Perfekte Zubereitung ist hier Programm

Die Einbauherde und Kochfelder von Siemens bringen mehr Flexibilität in die Küche – genieße diese neue Freiheit beim Kochen. Egal, ob konventionelles Kochfeld oder mit Induktion, es gibt für jeden Geschmack die perfekte Lösung. Auch die Herde bieten durch die ideale Wärmeverteilung im Backofeninnenraum und der Selbstreinigungs-Funktion activeClean® jede Menge Komfort. Und dank der übersichtlichen Anordnung aller Bedienelemente in der Gerätefront lassen sich alle innovativen Funktionen des Herdes als auch des Kochfeldes bequem regeln.

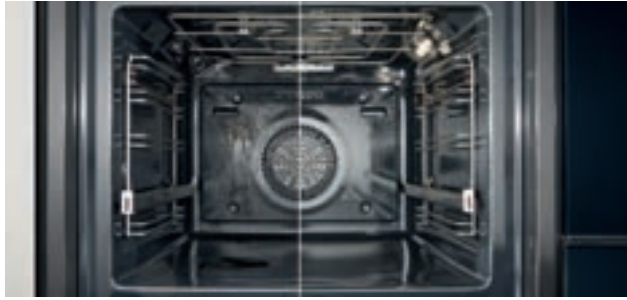

Die Selbstreinigungs-Automatik/Pyrolyse für müheloses Reinigen des Herdes – activeClean®
 Dank activeClean® reinigt sich dein Herd nun wie von selbst. Du entfernst lediglich den losen Schmutz und dein Herd erledigt den Rest: Auf Knopfdruck zerfallen alle Back-, Brat- und Grillrückstände durch sehr hohe Temperaturen zu Asche. Mit einem feuchten Tuch kannst du ganz einfach die Überreste wegwischen.



Nie wieder die Finger verbrennen – der Backwagen mit Soft-Einzug
 Die in die Tür eingehängten Roste, Bleche und Pfannen werden beim Öffnen mit herausgezogen. So sind alle Gerichte leicht und gefahrlos zugänglich. Und der Soft-Einzug sorgt für sanftes Schließen.

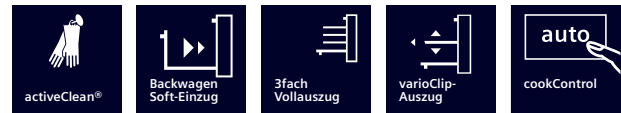

Einfaches Einsetzen der Teleskop-Auszüge auf jeder beliebigen Ebene – varioClip-Auszüge
 Die varioClip-Auszüge bieten ein Maximum an Flexibilität. Dank des schnellen und einfachen Befestigungssystems kannst du die Teleskopauszüge auf jeder Ebene deines Backofens anbringen.



So geht Braten ganz einfach – die elektronische Bratautomatik cookControl40
 Damit Kochen für dich noch leichter wird, haben wir das Kochbuch gleich mit eingebaut. cookControl40 bietet bis zu 40 Programme zur perfekten Zubereitung von Fleisch und Fisch. Einfach das gewünschte Programm auswählen und das Gewicht eingeben – alles Weitere geht automatisch.

Herde und Induktions-/konventionelle Kochfelder – Das Sortiment im Überblick

Herde	Heizarten	Ausstattung					Reinigung	Auszug	Beleuchtung	Farbe	Seite
		coolStart	cookControl	Schnell-aufheizung	Home Connect						
HE579HBS6	13	●	●	●	●	activeClean®	Backwagen	Halogen	■	74	
HE579GBS6	13	●	●	●	●	activeClean®	nachrüstbar	Halogen	■	74	
HE578BBS1	9	●	●	●		activeClean®	Backwagen	Halogen	■	75	
HE578ABS1	9	●	●	●		activeClean®	nachrüstbar	Halogen	■	75	
HE517BBS1	7		●	●			Backwagen	Halogen	■	76	
HE517ABS1	7		●	●			nachrüstbar	Halogen	■	76	

Glaskeramik-Kochfelder	Design	Home Connect-fähig (WLAN)	Gerätebreite in cm	varioInduktion Plus	varioInduktion	Kombi-Induktion	Induktion	cookConnect System	Bratsensor Plus	Kochsensor Plus	varioMotion	powerMove Plus	Seite
EY645CXB6E	NEU	Flachrahmen	60		●								77
EM645CQB6E	NEU	Flachrahmen	60			●							77
EM645CSB6E	NEU	Flachrahmen	60			●							78
EI631CFB1E	NEU	Facette vorne	60				●						78
EI645CFB6E	NEU	Flachrahmen	60				●						79
EF645BNN1E		Flachrahmen	60										79

Bitte beachten:

Die Herde **HE579HBS6**, **HE579GBS6**, **HE578BBS1**, **HE578ABS1**, **HE517BBS1** und **HE517ABS1** auf den Seiten 74 – 76 sind ausschließlich mit den auf den Seiten 77 – 79 aufgeführten Kochfeldern **EY645CXB6E**, **EM645CQB6E**, **EM645CSB6E**, **EI631CFB1E**, **EI645CFB6E** und **EF645BNN1E** kombinierbar.

Herde und konventionelle Kochfelder – Das Sortiment im Überblick

Herdemodell	Heizarten	Ausstattung				Reinigung	Auszug	Beleuchtung	Farbe	Seite
		coolStart	cookControl	Schnell-aufheizung	Home Connect					
Herde										
HE578BBS0	9	●	●	●		activeClean®	Backwagen	Halogen	■	80
HE578ABS0	9	●	●	●		activeClean®	nachrüstbar	Halogen	■	80
HE517BBS0	7		●	●			Backwagen	Halogen	■	81
HE517ABS0	7		●	●			nachrüstbar	Halogen	■	81
HE517ABW0	7		●	●			nachrüstbar	Halogen	□	81
HE510ABS2	5			●			nachrüstbar	Halogen	■	82
HE510ABR2	5			●			nachrüstbar	Halogen	■	82

Kochfeldmodell	Design	Home Connect-fähig (WLAN)	Gerätebreite in cm	varioInduktion Plus	varioInduktion	Kombi-Induktion	Induktion	cookConnect System	Bratsensor Plus	Kochsensor Plus	varioMotion	powerMove Plus	Seite
EA845GN17	Flachrahmen		80										83
EA645GMA1E	Flachrahmen		60										83
EA631GNA1E	NEU												84
EA601GN17	Flächenbündig		60										84
EA645GN17	Flachrahmen		60										84
EA645GE17	Flachrahmen		60										85

Bitte beachten:

Die Herde **HE578BBS0**, **HE578ABS0**, **HE517BBS0**, **HE517AB.0**, **HE510ABS2** und **HE510ABR2** auf den Seiten 80 – 82 sind ausschließlich mit den auf den Seiten 83 – 85 aufgeführten Kochfeldern **EA845GN17**, **EA645GMA1E**, **EA601GN17**, **EA645GN17**, **EA631GNA1E** und **EA645GE17** kombinierbar.

□ = Weiß/Edelstahl ■ = Schwarz/Edelstahl

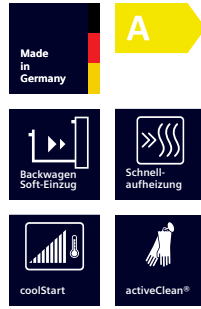

**iQ500 | Einbau-Herd
mit Backwagen mit Soft-Einzug**
HE579HBS6 Schwarz/Edelstahl

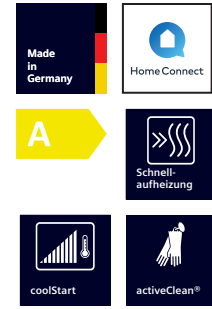

iQ500 | Einbau-Herd
HE579GBS6 Schwarz/Edelstahl

Design	<ul style="list-style-type: none"> • Versenkbare Drehwähler • Backofengriff aus Aluminium 	<ul style="list-style-type: none"> • Versenkbare Drehwähler • Backofengriff aus Aluminium
Komfort	<ul style="list-style-type: none"> • TFT-Farbdisplay mit Klartext • cookControl 40 Programme • Elektronik-Uhr • Halogen-Innenbeleuchtung, abschaltbar • Elektronische Einstellempfehlung • Ist-Temperaturkontrolle • Optische Aufheizkontrolle • Infotaste • Home Connect-fähig über WLAN • Schnellaufheizung • Kühlgebläse 	<ul style="list-style-type: none"> • TFT-Farbdisplay mit Klartext • cookControl 40 Programme • Klapptür mit softMove, gedämpftes Öffnen und Schließen • Elektronik-Uhr • Halogen-Innenbeleuchtung, abschaltbar • Elektronische Einstellempfehlung • Ist-Temperaturkontrolle • Optische Aufheizkontrolle • Infotaste • Home Connect-fähig über WLAN • Schnellaufheizung • Kühlgebläse
Backofentyp und Heizart	<ul style="list-style-type: none"> • Einbau-Herd mit 13 Beheizungsarten: 3D Heißluft, Ober-/Unterhitze, Umluftgrill, Großflächengrill, Kleinflächengrill, Pizzastufe, coolStart, separate Unterhitze, Intensivhitze, Sanftgaren, Vorwärmen, Warmhalten, Heißluft sanft • Elektronische Temperaturregelung von 30 °C – 275 °C • Garraumvolumen: 71 l 	<ul style="list-style-type: none"> • Einbau-Herd mit 13 Beheizungsarten: 3D Heißluft, Ober-/Unterhitze, Umluftgrill, Großflächengrill, Kleinflächengrill, Pizzastufe, coolStart, separate Unterhitze, Intensivhitze, Sanftgaren, Vorwärmen, Warmhalten, Heißluft sanft • Elektronische Temperaturregelung von 30 °C – 275 °C • Garraumvolumen: 71 l
Zubehör-träger/Auszugssystem	<ul style="list-style-type: none"> • 5 Einschubebenen • Backwagen mit Soft-Einzug 	<ul style="list-style-type: none"> • 5 Einschubebenen • Auszug nachrüstbar
Reinigung	<ul style="list-style-type: none"> • activeClean® – Selbstreinigungs-Automatik • humidClean • Vollglas-Innentür 	<ul style="list-style-type: none"> • activeClean® – Selbstreinigungs-Automatik • humidClean • Vollglas-Innentür
Umwelt und Sicherheit	<ul style="list-style-type: none"> • Energie-Effizienzklasse: A² • Sehr geringe Türtemperatur³ • Kindersicherung mit verriegelbarer Backofentür • Sicherheitsabschaltung • Restwärmeanzeige • Türkontaktschalter • Starttaste 	<ul style="list-style-type: none"> • Energie-Effizienzklasse: A² • Sehr geringe Türtemperatur³ • Kindersicherung mit verriegelbarer Backofentür • Sicherheitsabschaltung • Restwärmeanzeige • Türkontaktschalter • Starttaste
Maße H x B x T	<ul style="list-style-type: none"> • Einbaumaß: 600 – 604x560 – 568x550 mm • Gerätemaß: 595x594x548 mm 	<ul style="list-style-type: none"> • Einbaumaß: 600 – 604x560 – 568x550 mm • Gerätemaß: 595x594x548 mm
Technische Informationen	<ul style="list-style-type: none"> • Anschlusswert: 11,4 kW • Nur zur Kombination mit einem Induktionskochfeld • Maße und Einbauhinweise zu diesem Gerät gemäß technischer Zeichnung¹ beachten! 	<ul style="list-style-type: none"> • Anschlusswert: 11,4 kW • Nur zur Kombination mit einem Induktionskochfeld • Maße und Einbauhinweise zu diesem Gerät gemäß technischer Zeichnung¹ beachten!
Zubehör	1 Backblech emailliert, 1 Kombirost, 1 Universalpfanne	1 Backblech emailliert, 1 Kombirost, 1 Universalpfanne
Sonder-zubehör	<ul style="list-style-type: none"> • HZ327000, Backstein • HZ541000, Backblech, emailliert • HZ541600, Backblech emailliert, seitlich ausziehbar • HZ542000, Universalpfanne, emailliert • HZ544000, Kombirost • HZ636000, Glaspfanne • HZ915003, Glasbräter 5,4 l 	<ul style="list-style-type: none"> • HZ327000, Backstein • HZ633070, Profi-Pfanne, emailliert • HZ633001, Deckel für Profi-Pfanne • HZ634000, Back- und Bratrost (Standard) • HZ538000, varioClip-Auszug • HZ532010, Universalpfanne, Keramik antihaft • HZ531010, Keramik-Backblech, antihaft-beschichtet • HZ636000, Glaspfanne • HZ915003, Glasbräter 5,4 l

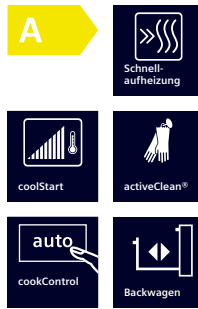

iQ500 | Einbau-Herd mit Backwagen

HE578BBS1 Schwarz/Edelstahl

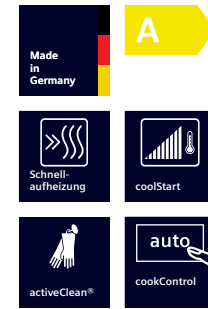

iQ500 | Einbau-Herd

HE578ABS1 Schwarz/Edelstahl

Design	<ul style="list-style-type: none"> Versenkbare Drehwähler Backofengriff aus Aluminium 	<ul style="list-style-type: none"> Versenkbare Drehwähler Backofengriff aus Aluminium
Komfort	<ul style="list-style-type: none"> LCD-Display weiß mit Temperaturanzeige cookControl 30 Programme Elektronik-Uhr Halogen-Innenbeleuchtung, abschaltbar Elektronische Einstellempfehlung Optische Aufheizkontrolle Schnellaufheizung Kühlgebläse 	<ul style="list-style-type: none"> LCD-Display weiß mit Temperaturanzeige cookControl 30 Programme Klapptür Elektronik-Uhr Halogen-Innenbeleuchtung, abschaltbar Elektronische Einstellempfehlung Optische Aufheizkontrolle Schnellaufheizung Kühlgebläse
Backofentyp und Heizart	<ul style="list-style-type: none"> Einbau-Herd mit 9 Beheizungsarten: 3D Heißluft, Ober-/Unterhitze, Umluftgrill, Großflächengrill, Pizzastufe, coolStart, separate Unterhitze, Sanftgaren, Heißluft sanft Elektronische Temperaturregelung von 30 °C – 275 °C Garraumvolumen: 71 l 	<ul style="list-style-type: none"> Einbau-Herd mit 9 Beheizungsarten: 3D Heißluft, Ober-/Unterhitze, Umluftgrill, Großflächengrill, Pizzastufe, coolStart, separate Unterhitze, Sanftgaren, Heißluft sanft Elektronische Temperaturregelung von 30 °C – 275 °C Garraumvolumen: 71 l
Zubehör-träger / Auszugssystem	<ul style="list-style-type: none"> 5 Einschubebenen Backwagen 	<ul style="list-style-type: none"> 5 Einschubebenen Auszug nachrüstbar
Reinigung	<ul style="list-style-type: none"> activeClean® – Selbstreinigungs-Automatik humidClean Vollglas-Innentür 	<ul style="list-style-type: none"> activeClean® – Selbstreinigungs-Automatik humidClean Vollglas-Innentür
Umwelt und Sicherheit	<ul style="list-style-type: none"> Energie-Effizienzklasse: A² Sehr geringe Türtemperatur³ Kindersicherung mit verriegelbarer Backofentür Sicherheitsabschaltung Restwärmeanzeige 	<ul style="list-style-type: none"> Energie-Effizienzklasse: A² Sehr geringe Türtemperatur³ Kindersicherung mit verriegelbarer Backofentür Sicherheitsabschaltung Restwärmeanzeige
Maße H x B x T	<ul style="list-style-type: none"> Einbaumaß: 600 – 604x560 – 568x550 mm Gerätemaß: 595x594x548 mm 	<ul style="list-style-type: none"> Einbaumaß: 600 – 604x560 – 568x550 mm Gerätemaß: 595x594x548 mm
Technische Informationen	<ul style="list-style-type: none"> Anschlusswert: 11,4 kW Nur zur Kombination mit einem Induktionskochfeld Maße und Einbauhinweise zu diesem Gerät gemäß technischer Zeichnung¹ beachten! 	<ul style="list-style-type: none"> Anschlusswert: 11,4 kW Nur zur Kombination mit einem Induktionskochfeld Maße und Einbauhinweise zu diesem Gerät gemäß technischer Zeichnung¹ beachten!
Zubehör	1 Kombirost, 1 Universalpfanne	1 Kombirost, 1 Universalpfanne
Sonder-zubehör	<ul style="list-style-type: none"> HZ327000, Backstein HZ541000, Backblech, emaillert HZ541600, Backblech emailliert, seitlich ausziehbar HZ542000, Universalpfanne, emailliert HZ544000, Kombirost HZ636000, Glaspfanne HZ915003, Glasbräter 5,4 l 	<ul style="list-style-type: none"> HZ327000, Backstein HZ633070, Profi-Pfanne, emailliert HZ633001, Deckel für Profi-Pfanne HZ634000, Back- und Bratrost (Standard) HZ538000, varioClip-Auszug HZ532010, Universalpfanne, Keramik antihaft HZ531010, Keramik-Backblech, antihaft-beschichtet HZ636000, Glaspfanne HZ915003, Glasbräter 5,4 l

¹ Technische Zeichnungen zu diesen Geräten sind abgebildet in „Technische Daten Einbaugeräte 2024“. Weitere Informationen sowie den QR-Code zum Download der Datei „Technische Daten Einbaugeräte 2024“ als PDF siehe Seite 208.

² Auf einer Energieeffizienzklassen-Skala von A+++ bis D, gemäß EU Nr. 65/2014.

³ Niedrige Türtemperatur während der pyrolytischen Reinigung.

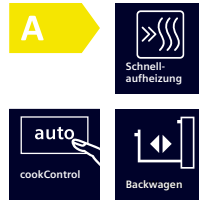

iQ500 | Einbau-Herd mit Backwagen

HE517BBS1 Schwarz/Edelstahl

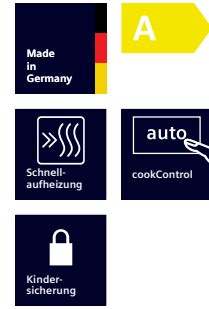

iQ500 | Einbau-Herd

HE517ABS1 Schwarz/Edelstahl

Design	<ul style="list-style-type: none"> Versenkbare Drehwähler Backofengriff aus Aluminium 	<ul style="list-style-type: none"> Versenkbare Drehwähler Backofengriff aus Aluminium
Komfort	<ul style="list-style-type: none"> LCD-Display weiß cookControl 10 Programme Elektronik-Uhr Halogen-Innenbeleuchtung Optische Aufheizkontrolle Schnellaufheizung Kühlgebläse 	<ul style="list-style-type: none"> LCD-Display weiß cookControl 10 Programme Klapptür Elektronik-Uhr Halogen-Innenbeleuchtung Optische Aufheizkontrolle Schnellaufheizung Kühlgebläse
Backofentyp und Heizart	<ul style="list-style-type: none"> Einbau-Herd mit 7 Beheizungsarten: 3D Heißluft, Ober-/Unterhitze, Umluftgrill, Großflächengrill, Pizzastufe, separate Unterhitze, Heißluft sanft Elektronische Temperaturregelung von 50 °C – 275 °C Garraumvolumen: 71 l 	<ul style="list-style-type: none"> Einbau-Herd mit 7 Beheizungsarten: 3D Heißluft, Ober-/Unterhitze, Umluftgrill, Großflächengrill, Pizzastufe, separate Unterhitze, Heißluft sanft Elektronische Temperaturregelung von 50 °C – 275 °C Garraumvolumen: 71 l
Zubehör-träger / Auszugssystem	<ul style="list-style-type: none"> 5 Einschubebenen Backwagen 	<ul style="list-style-type: none"> 5 Einschubebenen Auszug nachrüstbar
Reinigung	<ul style="list-style-type: none"> humidClean Vollglas-Innentür 	<ul style="list-style-type: none"> humidClean Vollglas-Innentür
Umwelt und Sicherheit	<ul style="list-style-type: none"> Energie-Effizienzklasse: A² Geringe Türtemperatur Kindersicherung 	<ul style="list-style-type: none"> Energie-Effizienzklasse: A² Geringe Türtemperatur Kindersicherung
Maße H x B x T	<ul style="list-style-type: none"> Einbaumaß: 600 – 604 x 560 – 568 x 550 mm Gerätemaß: 595 x 594 x 548 mm 	<ul style="list-style-type: none"> Einbaumaß: 600 – 604 x 560 – 568 x 550 mm Gerätemaß: 595 x 594 x 548 mm
Technische Informationen	<ul style="list-style-type: none"> Anschlusswert: 11,4 kW Nur zur Kombination mit einem Induktionskochfeld Maße und Einbauhinweise zu diesem Gerät gemäß technischer Zeichnung¹ beachten! 	<ul style="list-style-type: none"> Anschlusswert: 11,4 kW Nur zur Kombination mit einem Induktionskochfeld Maße und Einbauhinweise zu diesem Gerät gemäß technischer Zeichnung¹ beachten!
Zubehör	1 Kombirost, 1 Universalpfanne	1 Kombirost, 1 Universalpfanne
Sonderzubehör	<ul style="list-style-type: none"> HZ327000, Backstein HZ541000, Backblech, emaillert HZ541600, Backblech emaillert, seitlich ausziehbar HZ542000, Universalpfanne, emaillert HZ544000, Kombirost HZ636000, Glaspfanne HZ915003, Glasbräter 5,4 l 	<ul style="list-style-type: none"> HZ327000, Backstein HZ633070, Profi-Pfanne, emaillert HZ633001, Deckel für Profi-Pfanne HZ634000, Back- und Bratrost (Standard) HZ538000, varioClip-Auszug HZ532010, Universalpfanne, Keramik antihaft HZ531010, Keramik-Backblech, antihaft-beschichtet HZ636000, Glaspfanne HZ915003, Glasbräter 5,4 l



NEU

iQ700 | Glaskeramik-Kochfeld variolInduktion, 60 cm

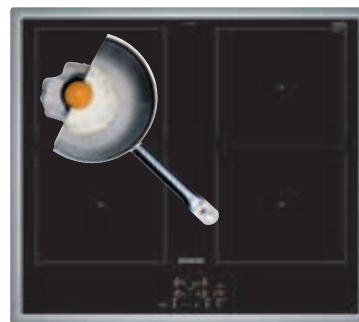

NEU

iQ500 | Glaskeramik-Kochfeld Kombi-Induktion, 60 cm

Facette:

Flächenbündig:

Flachrahmen: EY645CXB6E Edelstahl

EM645CQB6E Edelstahl

Profi-Ausstattung	<ul style="list-style-type: none"> • 4 Induktions-Kochzonen • 2 variolInduktions-Kochzonen 	<ul style="list-style-type: none"> • 4 Induktions-Kochzonen • 2 Kombi-Zonen 																								
Design	<ul style="list-style-type: none"> • Flachrahmen-Design 	<ul style="list-style-type: none"> • Flachrahmen-Design 																								
Leistung und Größe	<table border="0"> <tr> <td>VL</td> <td>19x22,5 cm</td> <td>2,2 kW (3,7 kW)</td> </tr> <tr> <td>HL</td> <td>19x22,5 cm</td> <td>2,2 kW (3,7 kW)</td> </tr> <tr> <td>VR</td> <td>19x22,5 cm</td> <td>2,2 kW (3,7 kW)</td> </tr> <tr> <td>HR</td> <td>19x22,5 cm</td> <td>2,2 kW (3,7 kW)</td> </tr> </table>	VL	19x22,5 cm	2,2 kW (3,7 kW)	HL	19x22,5 cm	2,2 kW (3,7 kW)	VR	19x22,5 cm	2,2 kW (3,7 kW)	HR	19x22,5 cm	2,2 kW (3,7 kW)	<table border="0"> <tr> <td>VL</td> <td>21x19 cm</td> <td>2,2 kW (3,7 kW)</td> </tr> <tr> <td>HL</td> <td>21x19 cm</td> <td>2,2 kW (3,7 kW)</td> </tr> <tr> <td>VR</td> <td>21x19 cm</td> <td>2,2 kW (3,7 kW)</td> </tr> <tr> <td>HR</td> <td>21x19 cm</td> <td>2,2 kW (3,7 kW)</td> </tr> </table>	VL	21x19 cm	2,2 kW (3,7 kW)	HL	21x19 cm	2,2 kW (3,7 kW)	VR	21x19 cm	2,2 kW (3,7 kW)	HR	21x19 cm	2,2 kW (3,7 kW)
VL	19x22,5 cm	2,2 kW (3,7 kW)																								
HL	19x22,5 cm	2,2 kW (3,7 kW)																								
VR	19x22,5 cm	2,2 kW (3,7 kW)																								
HR	19x22,5 cm	2,2 kW (3,7 kW)																								
VL	21x19 cm	2,2 kW (3,7 kW)																								
HL	21x19 cm	2,2 kW (3,7 kW)																								
VR	21x19 cm	2,2 kW (3,7 kW)																								
HR	21x19 cm	2,2 kW (3,7 kW)																								
Komfort	<ul style="list-style-type: none"> • Timer • countDown-Funktion • 17 Leistungs-Stufen • Digitales Funktionsdisplay 	<ul style="list-style-type: none"> • Timer • countDown-Funktion • 17 Leistungs-Stufen • Digitales Funktionsdisplay 																								
Schnelligkeit	<ul style="list-style-type: none"> • powerBoost-Funktion 	<ul style="list-style-type: none"> • powerBoost-Funktion 																								
Umwelt und Sicherheit	<ul style="list-style-type: none"> • Sicherheitsabschaltung • Kindersicherung • 2-stufige Restwärmeanzeige je Kochzone 	<ul style="list-style-type: none"> • Wischutzfunktion • Sicherheitsabschaltung • Kindersicherung • 2-stufige Restwärmeanzeige je Kochzone 																								
Maße¹ H x B x T	<ul style="list-style-type: none"> • Einbaumaß: 55x560x490/500mm • Gerätemaß: 55x583x513mm 	<ul style="list-style-type: none"> • Einbaumaß: 55x560x490/500mm • Gerätemaß: 55x583x513mm 																								
Technische Informationen	<ul style="list-style-type: none"> • Länge Anschlusskabel: 86 cm • Anschlusswert: 7,4 kW • Dieses Kochfeld ist nur in Kombination mit einem geeigneten Einbauherd (HE) zu betreiben 	<ul style="list-style-type: none"> • Länge Anschlusskabel: 110 cm • Anschlusswert: 7,4 kW • Dieses Kochfeld ist nur in Kombination mit einem geeigneten Einbauherd (HE) zu betreiben 																								
Sonderzubehör	<ul style="list-style-type: none"> • HZ390522, Grillplatte • HZ9TY010, Teppan Yaki • HZ9FF010, Flex-Pfanne • HZ9FF040, Flex-Pfannen-Set, 4-teilig • HZ9SE030, 3-teiliges Set bestehend aus 2 Töpfen + 1 Pfanne • HZ390011, Bräter aus Edelstahl, induktionsgeeignet • HZ390012, Dampfeinsatz für Edelstahlbräter, • HZ390090, Wok aus Edelstahl, induktionsgeeignet • HZ9ES100, Espresso-Kocher (4 Tassen) • HZ9FE280, Eisenpfanne Boden 18 cm • HZ9SE060, 6-teiliges Set bestehend aus 4 Töpfen + 2 Pfannen • HZ9SE040, 4-teiliges Set bestehend aus 3 Töpfen + 1 Pfanne 	<ul style="list-style-type: none"> • HZ9ES100, Espresso-Kocher (4 Tassen) • HZ9FE280, Eisenpfanne Ø Boden 18 cm • HZ9SE030, 3-teiliges Set bestehend aus 2 Töpfen + 1 Pfanne • HZ9SE060, 6-teiliges Set bestehend aus 4 Töpfen + 2 Pfannen • HZ9SE040, 4-teiliges Set bestehend aus 3 Töpfen + 1 Pfanne 																								

¹ Technische Zeichnungen zu diesen Geräten sind abgebildet in „Technische Daten Einbaugeräte 2024“. Weitere Informationen sowie den QR-Code zum Download der Datei „Technische Daten Einbaugeräte 2024“ als PDF siehe Seite 208.

² Auf einer Energieeffizienzklassen-Skala von A+++ bis D, gemäß EU Nr. 65/2014. Die Kochfelder auf den Seiten 77 – 79 sind ausschließlich mit den Herden auf den Seiten 74 – 76 kombinierbar.



NEU

iQ500 | Glaskeramik-Kochfeld Kombi-Induktion, 60 cm



NEU

iQ300 | Glaskeramik-Kochfeld Induktion, 60 cm breit

EI631CFB1E Rahmenlos

Facette:

Flächenbündig:

Flachrahmen: EM645CSB6E Edelstahl

Profi-Ausstattung	<ul style="list-style-type: none"> • 4 Induktions-Kochzonen • 1 Kombi-Zone 	<ul style="list-style-type: none"> • 4 Induktions-Kochzonen, davon 1 mit zuschaltbarer Bräterzone 																								
Design	<ul style="list-style-type: none"> • Flachrahmen-Design 	<ul style="list-style-type: none"> • Facette vorne 																								
Leistung und Größe	<table border="0"> <tr> <td>VL</td> <td>21x19 cm</td> <td>2,2 kW (3,7 kW)</td> </tr> <tr> <td>HL</td> <td>21x19 cm</td> <td>2,2 kW (3,7 kW)</td> </tr> <tr> <td>VR</td> <td>18 cm</td> <td>1,8 kW (3,1 kW)</td> </tr> <tr> <td>HR</td> <td>14,5 cm</td> <td>1,4 kW (2,2 kW)</td> </tr> </table>	VL	21x19 cm	2,2 kW (3,7 kW)	HL	21x19 cm	2,2 kW (3,7 kW)	VR	18 cm	1,8 kW (3,1 kW)	HR	14,5 cm	1,4 kW (2,2 kW)	<table border="0"> <tr> <td>VL</td> <td>18 cm</td> <td>1,8 kW (3,1 kW)</td> </tr> <tr> <td>HL</td> <td>18x28 cm</td> <td>1,8 kW (3,1 kW)</td> </tr> <tr> <td>VR</td> <td>21 cm</td> <td>2,2 kW (3,7 kW)</td> </tr> <tr> <td>HR</td> <td>14,5 cm</td> <td>1,4 kW (2,2 kW)</td> </tr> </table>	VL	18 cm	1,8 kW (3,1 kW)	HL	18x28 cm	1,8 kW (3,1 kW)	VR	21 cm	2,2 kW (3,7 kW)	HR	14,5 cm	1,4 kW (2,2 kW)
VL	21x19 cm	2,2 kW (3,7 kW)																								
HL	21x19 cm	2,2 kW (3,7 kW)																								
VR	18 cm	1,8 kW (3,1 kW)																								
HR	14,5 cm	1,4 kW (2,2 kW)																								
VL	18 cm	1,8 kW (3,1 kW)																								
HL	18x28 cm	1,8 kW (3,1 kW)																								
VR	21 cm	2,2 kW (3,7 kW)																								
HR	14,5 cm	1,4 kW (2,2 kW)																								
Komfort	<ul style="list-style-type: none"> • Timer • countDown-Funktion • 17 Leistungs-Stufen • Digitales Funktionsdisplay 	<ul style="list-style-type: none"> • Timer • countDown-Funktion • 17 Leistungs-Stufen • Digitales Funktionsdisplay 																								
Schnelligkeit	<ul style="list-style-type: none"> • powerBoost-Funktion 	<ul style="list-style-type: none"> • powerBoost-Funktion 																								
Umwelt und Sicherheit	<ul style="list-style-type: none"> • Wischschutzfunktion • Sicherheitsabschaltung • Kindersicherung • 2-stufige Restwärmeanzeige je Kochzone 	<ul style="list-style-type: none"> • Sicherheitsabschaltung • Kindersicherung • 2-stufige Restwärmeanzeige je Kochzone 																								
Maße¹ H x B x T	<ul style="list-style-type: none"> • Einbaumaß: 55x560x490/500 mm • Gerätemaß: 55x583x513 mm 	<ul style="list-style-type: none"> • Einbaumaß: 51x560x490/500 mm • Gerätemaß: 51x592x522 mm 																								
Technische Informationen	<ul style="list-style-type: none"> • Länge Anschlusskabel: 110 cm • Anschlusswert: 6,9 kW • Dieses Kochfeld ist nur in Kombination mit einem geeigneten Einbauherd (HE) zu betreiben 	<ul style="list-style-type: none"> • Länge Anschlusskabel: 86 cm • Anschlusswert: 7,4 kW • Dieses Kochfeld ist nur in Kombination mit einem geeigneten Einbauherd (HE) zu betreiben 																								
Sonderzubehör	<ul style="list-style-type: none"> • HZ9FE280, Eisenpfanne Ø Boden 18 cm • HZ9ES100, Espresso-Kocher (4 Tassen) • HZ9SE030, 3-teiliges Set bestehend aus 2 Töpfen + 1 Pfanne • HZ9SE060, 6-teiliges Set bestehend aus 4 Töpfen + 2 Pfannen • HZ9SE040, 4-teiliges Set bestehend aus 3 Töpfen + 1 Pfanne 	<ul style="list-style-type: none"> • HZ390090, Wok aus Edelstahl, induktionsgeeignet • HZ9FE280, Eisenpfanne Ø Boden 18 cm • HZ9SE030, 3-teiliges Set bestehend aus 2 Töpfen + 1 Pfanne • HZ9SE060, 6-teiliges Set bestehend aus 4 Töpfen + 2 Pfannen • HZ9SE040, 4-teiliges Set bestehend aus 3 Töpfen + 1 Pfanne 																								

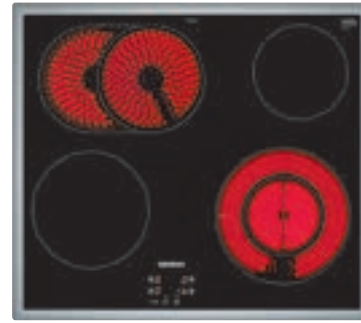

iQ300 | Glaskeramik-Kochfeld
Induktion, 60 cm breit

iQ300 | Glaskeramik-Kochfeld,
60 cm breit

Facette:

Flächenbündig:

Flachrahmen: EI645CFB6E Edelstahl

EF645BNN1E Edelstahl

Profi-Ausstattung	<ul style="list-style-type: none"> • 4 Induktions-Kochzonen, davon 1 mit zuschaltbarer Bräterzone 	<ul style="list-style-type: none"> • 4 highSpeed-Kochzonen, davon 1 mit zuschaltbarer Bräterzone, 1 Zweikreis-Kochzone 																								
Design	<ul style="list-style-type: none"> • Flachrahmen-Design 	<ul style="list-style-type: none"> • Flachrahmen-Design 																								
Leistung und Größe	<table border="0"> <tr> <td>VL</td> <td>18 cm</td> <td>1,8 kW (3,1 kW)</td> </tr> <tr> <td>HL</td> <td>18x28 cm</td> <td>1,8 kW (3,1 kW)</td> </tr> <tr> <td>VR</td> <td>21 cm</td> <td>2,2 kW (3,7 kW)</td> </tr> <tr> <td>HR</td> <td>14,5 cm</td> <td>1,4 kW (2,2 kW)</td> </tr> </table>	VL	18 cm	1,8 kW (3,1 kW)	HL	18x28 cm	1,8 kW (3,1 kW)	VR	21 cm	2,2 kW (3,7 kW)	HR	14,5 cm	1,4 kW (2,2 kW)	<table border="0"> <tr> <td>VL</td> <td>18 cm</td> <td>2,0 kW</td> </tr> <tr> <td>HL</td> <td>17/17x26,5 cm</td> <td>1,8/2,6 kW</td> </tr> <tr> <td>VR</td> <td>21/12 cm</td> <td>2,1/0,8 kW (2,6 kW)</td> </tr> <tr> <td>HR</td> <td>14,5 cm</td> <td>1,2 kW</td> </tr> </table>	VL	18 cm	2,0 kW	HL	17/17x26,5 cm	1,8/2,6 kW	VR	21/12 cm	2,1/0,8 kW (2,6 kW)	HR	14,5 cm	1,2 kW
VL	18 cm	1,8 kW (3,1 kW)																								
HL	18x28 cm	1,8 kW (3,1 kW)																								
VR	21 cm	2,2 kW (3,7 kW)																								
HR	14,5 cm	1,4 kW (2,2 kW)																								
VL	18 cm	2,0 kW																								
HL	17/17x26,5 cm	1,8/2,6 kW																								
VR	21/12 cm	2,1/0,8 kW (2,6 kW)																								
HR	14,5 cm	1,2 kW																								
Komfort	<ul style="list-style-type: none"> • Timer • countDown-Funktion • 17 Leistungs-Stufen • Digitales Funktionsdisplay 	<ul style="list-style-type: none"> • 17 Leistungs-Stufen • Digitales Funktionsdisplay 																								
Schnelligkeit	<ul style="list-style-type: none"> • powerBoost-Funktion 	<ul style="list-style-type: none"> • powerBoost-Funktion 																								
Umwelt und Sicherheit	<ul style="list-style-type: none"> • Kindersicherung • Sicherheitsabschaltung • 2-stufige Restwärmeanzeige je Kochzone 	<ul style="list-style-type: none"> • Kindersicherung • Sicherheitsabschaltung • 2-stufige Restwärmeanzeige je Kochzone 																								
Maße¹ H x B x T	<ul style="list-style-type: none"> • Einbaumaß: 55x560x490/500mm • Gerätemaß: 55x583x513mm 	<ul style="list-style-type: none"> • Einbaumaß: 43x560x490/500mm • Gerätemaß: 43x583x513mm 																								
Technische Informationen	<ul style="list-style-type: none"> • Länge Anschlusskabel: 86 cm • Anschlusswert: 7,4 kW • Dieses Kochfeld ist nur in Kombination mit einem geeigneten Einbauherd (HE) zu betreiben 	<ul style="list-style-type: none"> • Anschlusswert: 7,8 kW • Dieses Kochfeld ist nur in Kombination mit einem geeigneten Einbauherd (HE) zu betreiben 																								
Sonderzubehör	<ul style="list-style-type: none"> • HZ390090, Wok aus Edelstahl, induktionsgeeignet • HZ9FE280, Eisenpfanne Ø Boden 18 cm • HZ9SE030, 3-teiliges Set bestehend aus 2 Töpfen + 1 Pfanne • HZ9SE060, 6-teiliges Set bestehend aus 4 Töpfen + 2 Pfannen • HZ9SE040, 4-teiliges Set bestehend aus 3 Töpfen + 1 Pfanne 	<ul style="list-style-type: none"> • HZ390090, Wok aus Edelstahl, induktionsgeeignet • HZ9SE030, 3-teiliges Set bestehend aus 2 Töpfen + 1 Pfanne 																								

¹ Technische Zeichnungen zu diesen Geräten sind abgebildet in „Technische Daten Einbaugeräte 2024“. Weitere Informationen sowie den QR-Code zum Download der Datei „Technische Daten Einbaugeräte 2024“ als PDF siehe Seite 208.

Die Kochfelder auf den Seiten 77 – 79 sind ausschließlich mit den Herden auf den Seiten 74 – 76 kombinierbar.



iQ500 | Einbau-Herd
mit Backwagen
HE578BBS0 Schwarz/Edelstahl

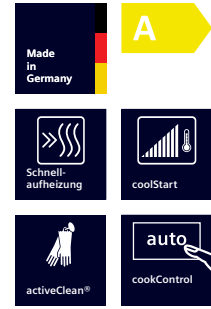

iQ500 | Einbau-Herd
HE578ABS0 Schwarz/Edelstahl

Design	<ul style="list-style-type: none"> Versenkbare Drehwähler Backofengriff aus Aluminium 	<ul style="list-style-type: none"> Versenkbare Drehwähler Backofengriff aus Aluminium
Komfort	<ul style="list-style-type: none"> LCD-Display weiß mit Temperaturanzeige cookControl 30 Programme coolStart Elektronik-Uhr Halogen-Innenbeleuchtung, abschaltbar Elektronische Einstellempfehlung Optische Aufheizkontrolle Schnellaufheizung Kühlgebläse 	<ul style="list-style-type: none"> LCD-Display weiß mit Temperaturanzeige cookControl 30 Programme coolStart Klapptür Elektronik-Uhr Halogen-Innenbeleuchtung, abschaltbar Elektronische Einstellempfehlung Optische Aufheizkontrolle Schnellaufheizung Kühlgebläse
Backofentyp und Heizart	<ul style="list-style-type: none"> Einbau-Herd mit 9 Beheizungsarten: 3D Heißluft, Ober-/Unterhitze, Umluftgrill, Großflächengrill, Pizzastufe, coolStart, separate Unterhitze, Sanftgaren, Heißluft sanft Elektronische Temperaturregelung von 30 °C – 275 °C Garraumvolumen: 71 l 	<ul style="list-style-type: none"> Einbau-Herd mit 9 Beheizungsarten: 3D Heißluft, Ober-/Unterhitze, Umluftgrill, Großflächengrill, Pizzastufe, coolStart, separate Unterhitze, Sanftgaren, Heißluft sanft Elektronische Temperaturregelung von 30 °C – 275 °C Garraumvolumen: 71 l
Zubehör-träger / Auszugssystem	<ul style="list-style-type: none"> 5 Einschubebenen Backwagen 	<ul style="list-style-type: none"> 5 Einschubebenen Auszug nachrüstbar
Reinigung	<ul style="list-style-type: none"> activeClean® – Selbstreinigungs-Automatik humidClean Vollglas-Innentür 	<ul style="list-style-type: none"> activeClean® – Selbstreinigungs-Automatik humidClean Vollglas-Innentür
Umwelt und Sicherheit	<ul style="list-style-type: none"> Energie-Effizienzklasse: A² Sehr geringe Türtemperatur³ Kindersicherung mit verriegelbarer Backofentür Sicherheitsabschaltung Restwärmeanzeige 	<ul style="list-style-type: none"> Energie-Effizienzklasse: A² Sehr geringe Türtemperatur³ Kindersicherung mit verriegelbarer Backofentür Sicherheitsabschaltung Restwärmeanzeige
Maße H x B x T	<ul style="list-style-type: none"> Einbaumaß: 600 – 604 x 560 – 568 x 550 mm Gerätemaß: 595 x 594 x 548 mm 	<ul style="list-style-type: none"> Einbaumaß: 600 – 604 x 560 – 568 x 550 mm Gerätemaß: 595 x 594 x 548 mm
Technische Informationen	<ul style="list-style-type: none"> Anschlusswert: 11,4 kW Nur zur Kombination mit einem konventionellen Glaskeramik-Kochfeld Maße und Einbauhinweise zu diesem Gerät gemäß technischer Zeichnung¹ beachten! 	<ul style="list-style-type: none"> Anschlusswert: 11,4 kW Nur zur Kombination mit einem konventionellen Glaskeramik-Kochfeld Maße und Einbauhinweise zu diesem Gerät gemäß technischer Zeichnung¹ beachten!
Zubehör	1 Kombirost, 1 Universalpfanne	1 Kombirost, 1 Universalpfanne
Sonder-zubehör	<ul style="list-style-type: none"> HZ327000, Backstein HZ541000, Backblech, emaillert HZ541600, Backblech emailliert, seitlich ausziehbar HZ542000, Universalpfanne, emailliert HZ544000, Kombirost HZ636000, Glaspfanne HZ915003, Glasbräter 5,4 l 	<ul style="list-style-type: none"> HZ327000, Backstein HZ633070, Profi-Pfanne, emailliert HZ633001, Deckel für Profi-Pfanne HZ634000, Back- und Bratrost (Standard) HZ538000, varioClip-Auszug HZ532010, Universalpfanne, Keramik antihaft HZ531010, Keramik-Backblech, antihaft-beschichtet HZ636000, Glaspfanne

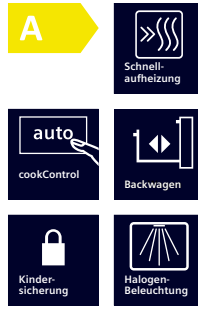

iQ500 | Einbau-Herd
mit Backwagen
HE517BBS0 Schwarz/Edelstahl

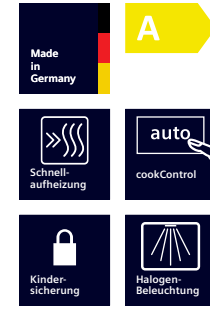

iQ500 | Einbau-Herde
HE517ABS0 Schwarz/Edelstahl
HE517ABWO Weiß/Edelstahl (Abb.)

Design	<ul style="list-style-type: none"> Versenkbare Drehwähler Backofengriff aus Aluminium 	<ul style="list-style-type: none"> Versenkbare Drehwähler Backofengriff aus Aluminium
Komfort	<ul style="list-style-type: none"> LCD-Display weiß cookControl 10 Programme Elektronik-Uhr Halogen-Innenbeleuchtung Optische Aufheizkontrolle Schnellaufheizung Kühlgebläse 	<ul style="list-style-type: none"> LCD-Display weiß cookControl 10 Programme Klapptür Elektronik-Uhr Halogen-Innenbeleuchtung Optische Aufheizkontrolle Schnellaufheizung Kühlgebläse
Backofentyp und Heizart	<ul style="list-style-type: none"> Einbau-Herd mit 7 Beheizungsarten: 3D Heißluft, Ober-/Unterhitze, Umluftgrill, Großflächengrill, Pizzastufe, separate Unterhitze, Heißluft sanft Elektronische Temperaturregelung von 50 °C – 275 °C Garraumvolumen: 71 l 	<ul style="list-style-type: none"> Einbau-Herd mit 7 Beheizungsarten: 3D Heißluft, Ober-/Unterhitze, Umluftgrill, Großflächengrill, Pizzastufe, separate Unterhitze, Heißluft sanft Elektronische Temperaturregelung von 50 °C – 275 °C Garraumvolumen: 71 l
Zubehör-träger / Auszugssystem	<ul style="list-style-type: none"> 5 Einschubebenen Backwagen 	<ul style="list-style-type: none"> 5 Einschubebenen Auszug nachrüstbar
Reinigung	<ul style="list-style-type: none"> humidClean Vollglas-Innentür 	<ul style="list-style-type: none"> humidClean Vollglas-Innentür
Umwelt und Sicherheit	<ul style="list-style-type: none"> Energie-Effizienzklasse: A² Geringe Türtemperatur Kindersicherung 	<ul style="list-style-type: none"> Energie-Effizienzklasse: A² Geringe Türtemperatur Kindersicherung
Maße H x B x T	<ul style="list-style-type: none"> Einbaumaß: 600 – 604x560 – 568x550 mm Gerätemaß: 595x594x548 mm 	<ul style="list-style-type: none"> Einbaumaß: 600 – 604x560 – 568x550 mm Gerätemaß: 595x594x548 mm
Technische Informationen	<ul style="list-style-type: none"> Anschlusswert: 11,4 kW Nur zur Kombination mit einem konventionellen Glaskeramik-Kochfeld Maße und Einbauhinweise zu diesem Gerät gemäß technischer Zeichnung¹ beachten! 	<ul style="list-style-type: none"> Anschlusswert: 11,4 kW Nur zur Kombination mit einem konventionellen Glaskeramik-Kochfeld Maße und Einbauhinweise zu diesem Gerät gemäß technischer Zeichnung¹ beachten!
Zubehör	1 Kombirost, 1 Universalpfanne	1 Kombirost, 1 Universalpfanne
Sonderzubehör	<ul style="list-style-type: none"> HZ327000, Backstein HZ541000, Backblech, emaillert HZ541600, Backblech emailliert, seitlich ausziehbar HZ542000, Universalpfanne, emailliert HZ544000, Kombirost HZ636000, Glaspfanne HZ915003, Glasbräter 5,4 l 	<ul style="list-style-type: none"> HZ327000, Backstein HZ633070, Profi-Pfanne, emailliert HZ633001, Deckel für Profi-Pfanne HZ634000, Back- und Bratrost (Standard) HZ538000, varioClip-Auszug HZ532010, Universalpfanne, Keramik antihaft HZ531010, Keramik-Backblech, antihaft-beschichtet HZ636000, Glaspfanne HZ915003, Glasbräter 5,4 l

¹ Technische Zeichnungen zu diesen Geräten sind abgebildet in „Technische Daten Einbaugeräte 2024“. Weitere Informationen sowie den QR-Code zum Download der Datei „Technische Daten Einbaugeräte 2024“ als PDF siehe Seite 208.

² Auf einer Energieeffizienzklassen-Skala von A+++ bis D, gemäß EU Nr. 65/2014.

³ Niedrige Türtemperatur während der pyrolytischen Reinigung.

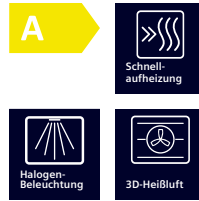

iQ100 | Einbau-Herd

HE510ABS2 Schwarz/Edelstahl

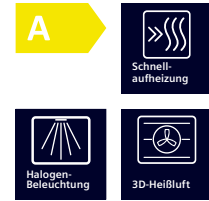

iQ100 | Einbau-Herd

HE510ABR2 Schwarz/Edelstahl

Design	<ul style="list-style-type: none"> • Versenkbare Drehwähler • Backofengriff aus Aluminium 	<ul style="list-style-type: none"> • Backofengriff aus Aluminium
Komfort	<ul style="list-style-type: none"> • Klapptür • Halogen-Innenbeleuchtung • Schnellaufheizung • Kühlgebläse 	<ul style="list-style-type: none"> • Klapptür • Halogen-Innenbeleuchtung • Schnellaufheizung • Kühlgebläse
Backofentyp und Heizart	<ul style="list-style-type: none"> • Einbau-Herd mit 5 Beheizungsarten: 3D Heißluft, Ober-/Unterhitze, Umluftgrill, Großflächengrill, Heißluft sanft • Elektronische Temperaturregelung von 50 °C – 275 °C • Garraumvolumen: 71 l 	<ul style="list-style-type: none"> • Einbau-Herd mit 5 Beheizungsarten: 3D Heißluft, Ober-/Unterhitze, Umluftgrill, Großflächengrill, Heißluft sanft • Elektronische Temperaturregelung von 50 °C – 275 °C • Garraumvolumen: 71 l
Zubehör-träger / Auszugssystem	<ul style="list-style-type: none"> • 5 Einschubebenen • Auszug nachrüstbar 	<ul style="list-style-type: none"> • 5 Einschubebenen • Auszug nachrüstbar
Reinigung	<ul style="list-style-type: none"> • Vollglas-Innentür 	<ul style="list-style-type: none"> • Vollglas-Innentür
Umwelt und Sicherheit	<ul style="list-style-type: none"> • Energie-Effizienzklasse: A² • Geringe Türtemperatur 	<ul style="list-style-type: none"> • Energie-Effizienzklasse: A² • Geringe Türtemperatur
Maße H x B x T	<ul style="list-style-type: none"> • Einbaumaß: 600 – 604 x 560 – 568 x 550 mm • Gerätemaß: 595 x 594 x 548 mm 	<ul style="list-style-type: none"> • Einbaumaß: 600 – 604 x 560 – 568 x 550 mm • Gerätemaß: 595 x 594 x 548 mm
Technische Informationen	<ul style="list-style-type: none"> • Anschlusswert: 11,4 kW • Nur zur Kombination mit einem konventionellen Glaskeramik-Kochfeld • Maße und Einbauhinweise zu diesem Gerät gemäß technischer Zeichnung¹ beachten! 	<ul style="list-style-type: none"> • Anschlusswert: 11,4 kW • Nur zur Kombination mit einem konventionellen Glaskeramik-Kochfeld • Maße und Einbauhinweise zu diesem Gerät gemäß technischer Zeichnung¹ beachten!
Zubehör	1 Kombirost, 1 Universalpfanne	1 Kombirost, 1 Universalpfanne
Sonderzubehör	<ul style="list-style-type: none"> • HZ327000, Backstein • HZ633070, Profi-Pfanne, emailliert • HZ633001, Deckel für Profi-Pfanne • HZ634000, Back- und Bratrost (Standard) • HZ538000, varioClip-Auszug • HZ532010, Universalpfanne, Keramik antihaft • HZ531010, Keramik-Backblech, antihaft-beschichtet • HZ636000, Glaspfanne • HZ915003, Glasbräter 5,4 l 	<ul style="list-style-type: none"> • HZ327000, Backstein • HZ633070, Profi-Pfanne, emailliert • HZ633001, Deckel für Profi-Pfanne • HZ634000, Back- und Bratrost (Standard) • HZ538000, varioClip-Auszug • HZ532010, Universalpfanne, Keramik antihaft • HZ531010, Keramik-Backblech, antihaft-beschichtet • HZ636000, Glaspfanne • HZ915003, Glasbräter 5,4 l

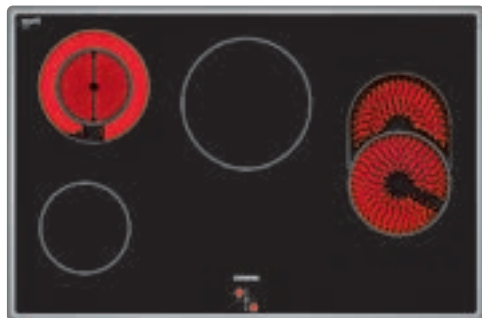

iQ300 | Glaskeramik-Kochfeld,
80 cm breit

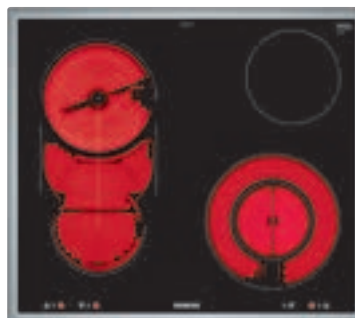

iQ500 | Glaskeramik-Kochfeld,
60 cm breit



Flächenbündig:

Flachrahmen: EA845GN17 Edelstahl

EA645GMA1E Edelstahl

Design	<ul style="list-style-type: none"> Flachrahmen-Design 	<ul style="list-style-type: none"> Flachrahmen-Design 																								
Leistung und Größe	<table border="0"> <tr> <td>VL</td> <td>14,5 cm</td> <td>1,2 kW</td> </tr> <tr> <td>HL</td> <td>12/18 cm</td> <td>0,8/2,0 kW</td> </tr> <tr> <td>M</td> <td>21 cm</td> <td>2,2 kW</td> </tr> <tr> <td>HR</td> <td>17/17 x 26,5 cm</td> <td>1,6/2,4 kW</td> </tr> </table>	VL	14,5 cm	1,2 kW	HL	12/18 cm	0,8/2,0 kW	M	21 cm	2,2 kW	HR	17/17 x 26,5 cm	1,6/2,4 kW	<table border="0"> <tr> <td>VL</td> <td>14,5 cm</td> <td>1,2 kW</td> </tr> <tr> <td>HL</td> <td>18/27/37 cm</td> <td>1,7/2,5/3,7 kW</td> </tr> <tr> <td>VR</td> <td>12/21 cm</td> <td>0,75/2,2 kW</td> </tr> <tr> <td>HR</td> <td>14,5 cm</td> <td>1,2 kW</td> </tr> </table>	VL	14,5 cm	1,2 kW	HL	18/27/37 cm	1,7/2,5/3,7 kW	VR	12/21 cm	0,75/2,2 kW	HR	14,5 cm	1,2 kW
VL	14,5 cm	1,2 kW																								
HL	12/18 cm	0,8/2,0 kW																								
M	21 cm	2,2 kW																								
HR	17/17 x 26,5 cm	1,6/2,4 kW																								
VL	14,5 cm	1,2 kW																								
HL	18/27/37 cm	1,7/2,5/3,7 kW																								
VR	12/21 cm	0,75/2,2 kW																								
HR	14,5 cm	1,2 kW																								
Komfort	<ul style="list-style-type: none"> 4 highSpeed-Kochzonen, davon 1 mit zuschaltbarer Bräterzone 1 Zweikreis-Kochzone 	<ul style="list-style-type: none"> 4 highSpeed-Kochzonen, davon 1 Kombi-Zone 																								
Umwelt und Sicherheit	<ul style="list-style-type: none"> 4 Restwärmeanzeigen 	<ul style="list-style-type: none"> 4 Restwärmeanzeigen 																								
Maße¹ H x B x T	<ul style="list-style-type: none"> Einbaumaß: 43x780x500mm Gerätemaß: 43x795x517mm 	<ul style="list-style-type: none"> Einbaumaß: 43x560x490/500mm Gerätemaß: 43x583x513mm 																								
Technische Informationen	<ul style="list-style-type: none"> Anschlusswert: 7,8 kW Dieses Kochfeld ist nur in Kombination mit einem geeigneten Einbauherd (HE) zu betreiben 	<ul style="list-style-type: none"> Anschlusswert: 7,1 kW Dieses Kochfeld ist nur in Kombination mit einem geeigneten Einbauherd (HE) zu betreiben 																								
Sonderzubehör	<ul style="list-style-type: none"> HZ9FE280, Eisenpfanne Ø Boden 18 cm HZ9SE030, 3-teiliges Set bestehend aus 2 Töpfen + 1 Pfanne 	<ul style="list-style-type: none"> HZ9FE280, Eisenpfanne Ø Boden 18 cm HZ390522, Grillplatte HZ9TY010, Teppan Yaki HZ9SE030, 3-teiliges Set bestehend aus 2 Töpfen + 1 Pfanne 																								

¹ Technische Zeichnungen zu diesen Geräten sind abgebildet in „Technische Daten Einbaugeräte 2024“. Weitere Informationen sowie den QR-Code zum Download der Datei „Technische Daten Einbaugeräte 2024“ als PDF siehe Seite 208.

² Auf einer Energieeffizienzklassen-Skala von A+++ bis D, gemäß EU Nr. 65/2014. Die Kochfelder auf den Seiten 83 – 85 sind ausschließlich mit den Herden auf den Seiten 80 – 82 kombinierbar.

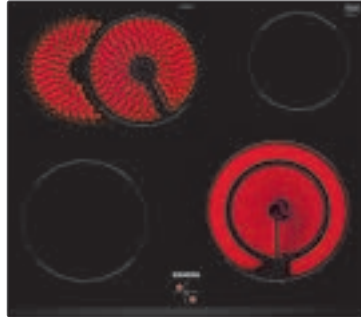

NEU

iQ300 | Glaskeramik-Kochfeld,
60 cm breit



iQ300 | Glaskeramik-Kochfeld,
60 cm breit

Flächenbündig:
Flachrahmen:
Rahmenlos: EA631GNA1E Edelstahl

EA601GN17
EA645GN17 Edelstahl (Abb.)

Design	<ul style="list-style-type: none"> • Facette Vorne 	<ul style="list-style-type: none"> • Flächenbündiges Design (EA601GN17) • Flachrahmen-Design (EA645GN17) 																								
Leistung und Größe	<table border="0"> <tr> <td>VL</td> <td>18 cm</td> <td>2,0 kW</td> </tr> <tr> <td>HL</td> <td>17x26,5 cm</td> <td>1,6 kW</td> </tr> <tr> <td>VR</td> <td>14,5/21 cm</td> <td>1,0 kW</td> </tr> <tr> <td>HR</td> <td>14,5 cm</td> <td>1,2 kW</td> </tr> </table>	VL	18 cm	2,0 kW	HL	17x26,5 cm	1,6 kW	VR	14,5/21 cm	1,0 kW	HR	14,5 cm	1,2 kW	<table border="0"> <tr> <td>VL</td> <td>18 cm</td> <td>2,0 kW</td> </tr> <tr> <td>HL</td> <td>17/17x26,5 cm</td> <td>1,6/2,4 kW</td> </tr> <tr> <td>VR</td> <td>14,5/21 cm</td> <td>1,0/2,2 kW</td> </tr> <tr> <td>HR</td> <td>14,5 cm</td> <td>1,2 kW</td> </tr> </table>	VL	18 cm	2,0 kW	HL	17/17x26,5 cm	1,6/2,4 kW	VR	14,5/21 cm	1,0/2,2 kW	HR	14,5 cm	1,2 kW
VL	18 cm	2,0 kW																								
HL	17x26,5 cm	1,6 kW																								
VR	14,5/21 cm	1,0 kW																								
HR	14,5 cm	1,2 kW																								
VL	18 cm	2,0 kW																								
HL	17/17x26,5 cm	1,6/2,4 kW																								
VR	14,5/21 cm	1,0/2,2 kW																								
HR	14,5 cm	1,2 kW																								
Komfort	<ul style="list-style-type: none"> • 4 highSpeed-Kochzonen, davon 1 mit zuschaltbarer Bräterzone, 1 Zweikreis-Kochzone 	<ul style="list-style-type: none"> • 4 highSpeed-Kochzonen, davon 1 mit zuschaltbarer Bräterzone, 1 Zweikreis-Kochzone 																								
Umwelt und Sicherheit	<ul style="list-style-type: none"> • 4 Restwärmeanzeigen 	<ul style="list-style-type: none"> • 4 Restwärmeanzeigen 																								
Maße¹ H x B x T	<ul style="list-style-type: none"> • Einbaumaß: 43x560x490/500mm • Gerätemaß: 43x583x513mm 	<p>EA601GN17:</p> <ul style="list-style-type: none"> • Einbaumaß: 45x560 – 576x500/516mm • Gerätemaß: 45x572x512mm <p>EA645GN17:</p> <ul style="list-style-type: none"> • Einbaumaß: 43x560x490/500mm • Gerätemaß: 43x583x513mm 																								
Technische Informationen	<ul style="list-style-type: none"> • Anschlusswert: 7,8 kW • Dieses Kochfeld ist nur in Kombination mit einem geeigneten Einbauherd (HE) zu betreiben 	<ul style="list-style-type: none"> • Anschlusswert: 7,8 kW • Dieses Kochfeld ist nur in Kombination mit einem geeigneten Einbauherd (HE) zu betreiben 																								
Sonderzubehör	<ul style="list-style-type: none"> • HZ9SE030, 3-teiliges Set bestehend aus 2 Töpfen + 1 Pfanne • HZ390090, Wok aus Edelstahl, induktionsgeeignet • HZ9FE280, Eisenpfanne Ø Boden 18 cm 	<ul style="list-style-type: none"> • HZ9FE280, Eisenpfanne Ø Boden 18 cm • HZ9SE030, 3-teiliges Set bestehend aus 2 Töpfen + 1 Pfanne • HZ390090, Wok aus Edelstahl, induktionsgeeignet 																								



iQ300 | Glaskeramik-Kochfeld,
60 cm breit

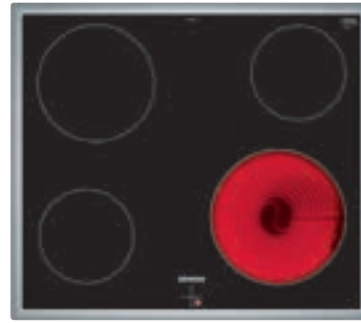

iQ100 | Glaskeramik-Kochfeld,
60 cm breit

Flächenbündig:

Flachrahmen: EA64RGNA1E Edelstahl

EA645GE17 Edelstahl

Design	<ul style="list-style-type: none"> • Flachrahmen-Design 	<ul style="list-style-type: none"> • Flachrahmen-Design 																								
Leistung und Größe	<table border="0"> <tr> <td>VL</td> <td>18 cm</td> <td>2,0 kW</td> </tr> <tr> <td>HL</td> <td>17x26,5 cm</td> <td>1,6 kW</td> </tr> <tr> <td>VR</td> <td>14,5x210 cm</td> <td>1 kW</td> </tr> <tr> <td>HR</td> <td>14,5 cm</td> <td>1,2 kW</td> </tr> </table>	VL	18 cm	2,0 kW	HL	17x26,5 cm	1,6 kW	VR	14,5x210 cm	1 kW	HR	14,5 cm	1,2 kW	<table border="0"> <tr> <td>VL</td> <td>14,5 cm</td> <td>1,2 kW</td> </tr> <tr> <td>HL</td> <td>18,0 cm</td> <td>2,0 kW</td> </tr> <tr> <td>VR</td> <td>21 cm</td> <td>2,2 kW</td> </tr> <tr> <td>HR</td> <td>14,5 cm</td> <td>1,2 kW</td> </tr> </table>	VL	14,5 cm	1,2 kW	HL	18,0 cm	2,0 kW	VR	21 cm	2,2 kW	HR	14,5 cm	1,2 kW
VL	18 cm	2,0 kW																								
HL	17x26,5 cm	1,6 kW																								
VR	14,5x210 cm	1 kW																								
HR	14,5 cm	1,2 kW																								
VL	14,5 cm	1,2 kW																								
HL	18,0 cm	2,0 kW																								
VR	21 cm	2,2 kW																								
HR	14,5 cm	1,2 kW																								
Komfort	<ul style="list-style-type: none"> • 4 highSpeed-Kochzonen, davon 1 mit zuschaltbarer Bräterzone, 1 Zweikreis-Kochzone 																									
Umwelt und Sicherheit	<ul style="list-style-type: none"> • 4 Restwärmeanzeigen 	<ul style="list-style-type: none"> • 4 Restwärmeanzeigen 																								
Maße¹ H x B x T	<ul style="list-style-type: none"> • Einbaumaß: 43x560x490/500mm • Gerätemaß: 43x583x513mm 	<ul style="list-style-type: none"> • Einbaumaß: 43x560x490/500mm • Gerätemaß: 43x583x513mm 																								
Technische Informationen	<ul style="list-style-type: none"> • Anschlusswert: 7,8 kW • Dieses Kochfeld ist nur in Kombination mit einem geeigneten Einbauherd (HE) zu betreiben 	<ul style="list-style-type: none"> • Anschlusswert: 6,6 kW • Dieses Kochfeld ist nur in Kombination mit einem geeigneten Einbauherd (HE) zu betreiben 																								
Sonderzubehör	<ul style="list-style-type: none"> • HZ9FE280, Eisenpfanne Ø Boden 18 cm • HZ9SE030, 3-teiliges Set bestehend aus 2 Töpfen + 1 Pfanne • HZ390090, Wok aus Edelstahl, induktionsgeeignet 	<ul style="list-style-type: none"> • HZ9FE280, Eisenpfanne Ø Boden 18 cm • HZ9SE030, 3-teiliges Set bestehend aus 2 Töpfen + 1 Pfanne 																								

¹ Technische Zeichnungen zu diesen Geräten sind abgebildet in „Technische Daten Einbaugeräte 2024“. Weitere Informationen sowie den QR-Code zum Download der Datei „Technische Daten Einbaugeräte 2024“ als PDF siehe Seite 208.

Die Kochfelder auf den Seiten 83 – 85 sind ausschließlich mit den Herden auf den Seiten 80 – 82 kombinierbar.



Die leistungsstärkste Schrägesse Europas im Umluftbetrieb*

Kochfelder mit integriertem Dunstabzug – Das Sortiment im Überblick

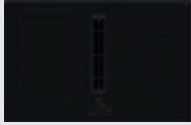
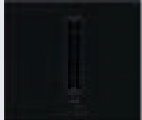
		Bauform	Gerätebreite in cm	Kombi-Induktion	Induktion	Bratsensor Plus	Kochsensor Plus	powerMove	Bedienung			Luftgütesensor	Seite
									Dual lightSlider	touchSlider	EcoSilence Drive Motor		
inductionAir Plus													
ED811FQ15E	Rahmenlos aufliegend		80	●	●			●		●	●		90
ED711FQ15E	Rahmenlos aufliegend		70	●	●			●		●	●		91
ED811BS16E	Rahmenlos aufliegend		80	●	●						●		92
ED611BS16E	Rahmenlos aufliegend		60	●	●						●		93

Zubehör inductionAir Plus



HZ9VDSM1
Gerades Flachkanalelement
(männlich, 500 mm)



HZ9VDSM2
Gerades Flachkanalelement
(männlich, 1000 mm)



HZ9VDSB1
Horizontales 90°-Flachkanalbogenelement
(männlich)



HZ9VDSS2
Flexible weibliche Verbindungsmanschette zum Verbinden männlicher Flachkanalelemente



HZ9VDSI1
Männlicher 90°-Adapter zur Verbindung von Flachkanal- und Rundkanalelementen



HZ9VDSIO
Männlicher Adapter zur Verbindung von Flachkanal- und Rundkanalelementen



HZ9VDSS1
Weibliche Verbindungsmanschette zum Verbinden männlicher Flachkanalelemente

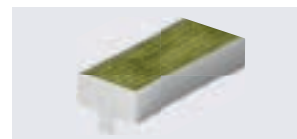

HZ9VRCR1
cleanAir Plus Filter



HZ9VRPD1
Diffusor für teil- oder vollgeführte Umluft



HZ9VEDU0
Akustikfilter für Abluftkonfigurationen







HZ9VDSB2
90°-Flachkanalbogen vertikal (großer Radius, 70 cm Arbeitsplattentiefe)





HZ9VDSB4
90°-Flachkanalbogen vertikal (kleiner Radius, 60 cm Arbeitsplattentiefe)





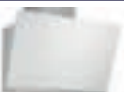







Dunstabzüge mit Deckenmontage – Das Sortiment im Überblick

	Gerätebreite in cm	Bedienung			Motor	Komfort	Beleuchtung	Filter	Seite	
		Home Connect	cookConnect System	touchControl	iQdrive-Motor	Randabsaugung	Luftgütesensor	LED-Beleuchtung		Metallfettfilter
Deckenlüfter Glas 	LR97CBS20	90	●	●		●	●	●	●	96
Deckenlüfter Edelstahl 	LR97CAQ50	90	●	●		●	●	●	●	96
	LR96CAQ50	90	●	●		●	●	●	●	97
2-Zonen-Box-Essen 	LF98BIT50	90	●	●	●	●	●	●	●	97
	LF98BIP50	90			●	●		●	●	98
Box-Essen 	LF97BCP50	90			●	●		●	●	98

Dunstabzüge mit Wandmontage – Das Sortiment im Überblick

	Gerätebreite in cm	Bedienung			Motor	Komfort	Beleuchtung	Filter	Seite	
		Home Connect	cookConnect System**	touchControl	iQdrive-Motor	Luftgütesensor	Intelligente Dunst-abzugsautomatik**	LED-Beleuchtung		Metallfettfilter
Schräg-Essen mit schwarzem Glas 	NEU LC91KLT60	90	●	●	●	●	●	●	●	99
	NEU LC81KAN60	80	●	●	●	●	●	●	●	100
	NEU LC87KFN60	60	●	●	●	●	●	●	●	101
	NEU LC67KFN60	60	●	●	●	●	●	●	●	102
	NEU LC85KDK60	80			●			●	●	103
	NEU LC65KDK60	60			●			●	●	104
Schräg-Essen mit weißem Glas 	NEU LC81KAN20	80	●	●	●	●		●	●	100
	NEU LC67KFN20	60	●	●	●	●		●	●	102
	NEU LC65KDK20	60			●			●	●	104
2-Zonen-Box-Essen 	LC91BUR50	90	●	●	●	●		●	●	105
	LC97BIP50	90			●	●		●	●	106
	LC67BIP50	60			●	●		●	●	106
	LC97BHM50	90			●			●	●	107
	LC77BHM50	75			●			●	●	107
	LC67BHM50	60			●			●	●	108
Box-Essen 	LC97BCP50	90			●	●		●	●	110
	LC67BCP50	60			●	●		●	●	110
	LC96BBM50	90			●			●	●	109
	LC66BBM50	60			●			●	●	109
	LC96BBC60	90						●	●	111
	LC94BBC50	90						●	●	111
	LC64BBC50	60						●	●	112

Dunstabzüge mit Hochschrank-Montage – Das Sortiment im Überblick

	Gerätebreite in cm	Bedienung					Motor	Komfort	Beleuchtung	Filter	Seite
		touchSlider	touchControl	Tasten + Display	Schiebeschalter	Wippenschalter					
Flachschirmhaube 	LI99SA684	90	●				●	●	●	●	113
Flachschirmhaube 	LI97RA561	90			●		●		●	●	113
Flachschirmhaube 	LI94LB530	90					●		●	●	114
Flachschirmhauben 	LI69SA684	60	●				●	●	●	●	114
Flachschirmhauben 	LI67SA671	60		●			●		●	●	115
	LI67SA271	60		●			●		●	●	115
Flachschirmhaube 	LI67RA561	60			●		●		●	●	115
Flachschirmhauben 	LI64LB531	60							●	●	116
	LI64LA521	60				●			●	●	116
	LI63LA526	60				●			●	●	116
Zwischenbauhauben 	LE66MAC00	60							●	●	117
	LE63MAC00	60							●	●	117
Lüfterbausteine 	LB88574	86							●	●	118
	LB57574	52							●	●	118
Lüfterbausteine 	LB75565	73			●				●	●	119
	LB55565	53			●				●	●	119
Unterbauhauben 	LU93LCC20	90							●	●	120
	LU63LCC50	60							●	●	120
	LU63LCC20	60							●	●	120
	LU63LCC40	60							●	●	120
Unterbauhauben 	LU62LFA51	60			●				●	●	120
	LU62LFA21	60			●				●	●	120

Wir entwickeln und produzieren nicht nur unsere Dunstabzugshauben in Deutschland selbst, wir stehen Ihnen gerne auch für die Beratung jeder Zeit persönlich zur Verfügung. Egal ob Abluft oder Umluft, Schrägasse oder Deckenlüfter wir beraten Sie gerne telefonisch Montag – Freitag von 8 bis 18 Uhr.

Unter 089/69 33 93 39 helfen wir Ihnen gerne die für Ihre Küchensituation und entsprechend Ihrer persönlichen Bedürfnisse die passende Haube zu finden.



iQ500 | inductionAir Plus Kombi-Induktions-Kochfeld autark mit integriertem Dunstabzug, 80 cm breit

inklusive Umluftset (cleanAir Filter und Slider)

Rahmenlos: ED811FQ15E³

Profi-Ausstattung	<ul style="list-style-type: none"> • touchSlider 	Bauform	<ul style="list-style-type: none"> • Induktionskochfeld mit vollintegriertem, leistungsstarkem Downdraft-Abzugsmodul, 80 cm 												
Design	<ul style="list-style-type: none"> • Rahmenlos aufliegend 	Betriebsart und Leistung	<ul style="list-style-type: none"> • Wahlweise Abluft- oder Umluftbetrieb, das Gerät ist ohne weiteres Zubehör für ungeführte Umluft oder direkte Abluft einsetzbar • Bei Betrieb in teil-/vollgeführter Umluft oder Abluft zwingend das entsprechende Set für ≥ 60 cm oder ≥ 70 cm Arbeitsplattentiefe bestellen • Umluftleistung: min. Normalstufe: 117 m³/h, max. Normalstufe: 487 m³/h, Boost-/Intensivstufe: 595 m³/h • Abluftleistung: min. Normalstufe: 154 m³/h, max. Normalstufe: 500 m³/h, Boost-/Intensivstufe: 622 m³/h 												
Leistung und Größe	<table border="1"> <tr> <td>VL</td> <td>19x21 cm</td> <td>2,2 kW (3,7 kW)</td> </tr> <tr> <td>HL</td> <td>19x21 cm</td> <td>2,2 kW (3,7 kW)</td> </tr> <tr> <td>VR</td> <td>19x21 cm</td> <td>2,2 kW (3,7 kW)</td> </tr> <tr> <td>HR</td> <td>19x21 cm</td> <td>2,2 kW (3,7 kW)</td> </tr> </table>	VL	19x21 cm	2,2 kW (3,7 kW)	HL	19x21 cm	2,2 kW (3,7 kW)	VR	19x21 cm	2,2 kW (3,7 kW)	HR	19x21 cm	2,2 kW (3,7 kW)	Komfort	<ul style="list-style-type: none"> • Automatisches Einschalten des Lüftungssystems bei Nutzung einer Kochzone • 9 elektronisch gesteuerte Leistungsstufen und 2 Boost-/Intensivstufen (mit automatischer Rückstellung) durch die touchSlider-Steuerung • Großflächige, 12-lagige Edelstahl-Fettfilter für hohe Fettfiltereffizienz (94%) • Einfaches Entnehmen und Reinigen der Fettfilter- und Überlaufschutzeinheit: Alle Teile sind einfach zu reinigen, spülmaschinene geeignet und hitzeresistent • Automatische verzögerte Abschaltung nach dem Kochen, um Restgerüche nach dem Kochen zu beseitigen (in spezifischer ultrageräuscharmer Ventilatorstufe, 12 Min. (Abluft), 30 Min. (Umluft), manuell abschaltbar)
VL	19x21 cm	2,2 kW (3,7 kW)													
HL	19x21 cm	2,2 kW (3,7 kW)													
VR	19x21 cm	2,2 kW (3,7 kW)													
HR	19x21 cm	2,2 kW (3,7 kW)													
Komfort	<ul style="list-style-type: none"> • 2 Kombi-Zonen • 4 Induktions-Kochzonen • powerMove • quickStart • reStart • Timer • countDown-Funktion • 17 Leistungs-Stufen 	Schnelligkeit	<ul style="list-style-type: none"> • powerBoost-Funktion 												
Schnelligkeit	<ul style="list-style-type: none"> • powerBoost-Funktion 	Umwelt und Sicherheit	<ul style="list-style-type: none"> • Wischschutzfunktion • Sicherheitsabschaltung • Topferkennung • Kindersicherung • 2-stufige Restwärmeanzeige je Kochzone • Hauptschalter • Energieverbrauchsanzeige 												
Umwelt und Sicherheit	<ul style="list-style-type: none"> • Wischschutzfunktion • Sicherheitsabschaltung • Topferkennung • Kindersicherung • 2-stufige Restwärmeanzeige je Kochzone • Hauptschalter • Energieverbrauchsanzeige 	Design	<ul style="list-style-type: none"> • Bequeme Ein-Hand-Entnahme der Einheit über einen schwebenden Glaskeramik-Griff • Kondensat- und Überlaufschutzbehälter, ca. 200 ml Aufnahmekapazität • Sicherheitsüberlaufbehälter (spülmaschinene geeignet) mit zusätzlichen 700 ml Aufnahmekapazität. Einfach zugänglich und von unten abnehmbar 												
Maße¹ H x B x T	<ul style="list-style-type: none"> • Einbaumaß: 223 x 750 x 490 mm • Gerätemaß: 223 x 802 x 522 mm 	Umwelt und Sicherheit	<ul style="list-style-type: none"> • Energie-Effizienzklasse: B² • Durchschnittlicher Energieverbrauch: 61,6 kWh/Jahr • Lüfter-Effizienzklasse: A • Fettfilter-Effizienzklasse: B • Fettfilter-Effizienz: 94% • Geräusch min./max. Normalstufe: 42/69 dB • Geräuschwerte bei Umluftbetrieb: <ul style="list-style-type: none"> – min. Normalstufe 41 dB(A) re 1 pW – max. Norm alstufe 68 dB(A) re 1 pW – Boost-/Intensivstufe 72 dB(A) re 1 pW • Geräuschwerte bei Abluftbetrieb: <ul style="list-style-type: none"> – min. Normalstufe 42 dB(A) re 1 pW – max. Normalstufe 69 dB(A) re 1 pW – Boost-/Intensivstufe 74 dB(A) re 1 pW • Gebläsetechnologie mit hocheffizientem und geräuscharmen EcoSilence Drive Motor • Strömungstechnisch optimierte Luftführung im Innenraum • Optimierte Geruchsreduktionsfähigkeiten (z. B. Fischgerüche) • Große Filteroberfläche mit hoher Geruchsreduktionsrate • Filterstandzeit von 360 Stunden bei intensivem Kochen (nicht regenerierbar) • Sehr geringes Geräusch mit optimierter Psychoakustik 												
Technische Informationen	<ul style="list-style-type: none"> • Länge Anschlusskabel: 110 cm • Anschlusswert: 7,4 kW • powerManagement Funktion 														
Sonderzubehör	<ul style="list-style-type: none"> • HZ390230, Systempfanne \varnothing Boden 21 cm • HZ9SE030, Topf-Set 3-teilig (2 Töpfe + 1 Pfanne) • HZ9SE060, Topf-Set 6-teilig (4 Töpfe + 2 Pfannen) • HZ9SE040, Topf-Set 4-teilig (3 Töpfe + 1 Pfanne) • HZ9FE280, Eisenpfanne \varnothing Boden 18 cm • HZ9ES100, Espresso-Kocher (4 Tassen) • HZ9VRCR1, cleanAir Plus Filter • HZ9VEDU0, Akustikfilter für Abluftbetrieb • HZ9VDKR2, Vorzugsverrohrung • HZ9VRPD1, Diffusor • HZ9VDS1, Verbindungsmanschette (weiblich) • HZ9VDSM2, Flachkanalstück gerade 1000 mm • HZ9VDSM1, Flachkanalstück gerade 500 mm • HZ9VDSI1, Adapterstück rund-flach 90° • HZ9VDSI0, Adapterstück rund-flach • HZ9VDSB4, 90°-Flachkanalwinkelbogen vertikal (S-Radius) • HZ9VDSB2, 90°-Flachkanalbogen vertikal (L-Radius) • HZ9VDSB1, 90°-Flachkanalbogen horizontal 														

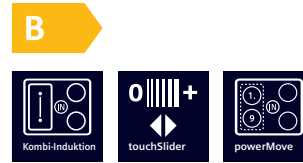

iQ500 | inductionAir Plus Kombi-Induktions-Kochfeld autark mit integriertem Dunstabzug, 70 cm breit

inklusive Umluftset (cleanAir Filter und Slider)

Rahmenlos: ED711FQ15E³

Profi-Ausstattung	<ul style="list-style-type: none"> • touchSlider 	Bauform	<ul style="list-style-type: none"> • Induktionskochfeld mit vollintegriertem, leistungsstarkem Downdraft-Abzugsmodul, 70 cm 												
Design	<ul style="list-style-type: none"> • Rahmenlos aufliegend 	Betriebsart und Leistung	<ul style="list-style-type: none"> • Wahlweise Abluft- oder Umluftbetrieb, das Gerät ist ohne weiteres Zubehör für ungeführte Umluft oder direkte Abluft einsetzbar • Bei Betrieb in teil-/vollgeführter Umluft oder Abluft zwingend das entsprechende Set für ≥ 60 cm oder ≥ 70 cm Arbeitsplattentiefe bestellen • Umluftleistung: min. Normalstufe: 117 m³/h, max. Normalstufe: 487 m³/h, Boost-/Intensivstufe: 595 m³/h • Abluftleistung: min. Normalstufe: 154 m³/h, max. Normalstufe: 500 m³/h, Boost-/Intensivstufe: 622 m³/h 												
Leistung und Größe	<table border="1"> <tbody> <tr> <td>VL</td> <td>19 x 21 cm</td> <td>2,2 kW (3,7 kW)</td> </tr> <tr> <td>HL</td> <td>19 x 21 cm</td> <td>2,2 kW (3,7 kW)</td> </tr> <tr> <td>VR</td> <td>19 x 21 cm</td> <td>2,2 kW (3,7 kW)</td> </tr> <tr> <td>HR</td> <td>19 x 21 cm</td> <td>2,2 kW (3,7 kW)</td> </tr> </tbody> </table>	VL	19 x 21 cm	2,2 kW (3,7 kW)	HL	19 x 21 cm	2,2 kW (3,7 kW)	VR	19 x 21 cm	2,2 kW (3,7 kW)	HR	19 x 21 cm	2,2 kW (3,7 kW)	Komfort	<ul style="list-style-type: none"> • Automatisches Einschalten des Lüftungssystems bei Nutzung einer Kochzone • 9 elektronisch gesteuerte Leistungsstufen und 2 Boost-/Intensivstufen (mit automatischer Rückstellung) durch die touchSlider-Steuerung • Großflächige, 12-lagige Edelstahl-Fettfilter für hohe Fettfilterungseffizienz (94%) • Einfaches Entnehmen und Reinigen der Fettfilter- und Überlaufschutzeinheit: Alle Teile sind einfach zu reinigen, spülmaschinene geeignet und hitzeresistent • Automatische verzögerte Abschaltung nach dem Kochen, um Restgerüche nach dem Kochen zu beseitigen (in spezifischer ultrageräuscharmer Ventilatorstufe, 12 Min. (Abluft), 30 Min. (Umluft), manuell abschaltbar)
VL	19 x 21 cm	2,2 kW (3,7 kW)													
HL	19 x 21 cm	2,2 kW (3,7 kW)													
VR	19 x 21 cm	2,2 kW (3,7 kW)													
HR	19 x 21 cm	2,2 kW (3,7 kW)													
Komfort	<ul style="list-style-type: none"> • 2 Kombi-Zonen • 4 Induktions-Kochzonen • powerMove • quickStart • reStart • Timer • countDown-Funktion • 17 Leistungs-Stufen 	Komfort	<ul style="list-style-type: none"> • Bequeme Ein-Hand-Entnahme der Einheit über einen schwebenden Glaskeramik-Griff • Kondensat- und Überlaufschutzbehälter, ca. 200 ml Aufnahmekapazität • Sicherheitsüberlaufank (spülmaschinene geeignet) mit zusätzlichen 700 ml Aufnahmekapazität. Einfach zugänglich und von unten abnehmbar 												
Schnelligkeit	<ul style="list-style-type: none"> • powerBoost-Funktion 	Design	<ul style="list-style-type: none"> • Energie-Effizienzklasse: B¹ • Durchschnittlicher Energieverbrauch: 61,6 kWh/Jahr • Lüfter-Effizienzklasse: A • Fettfilter-Effizienzklasse: B • Fettfilter-Effizienz: 94% • Geräusch min./max. Normalstufe: 42/69 dB • Geräuschwerte bei Umluftbetrieb: <ul style="list-style-type: none"> – min. Normalstufe 41 dB(A) re 1 pW – max. Norm alstufe 68 dB(A) re 1 pW – Boost-/Intensivstufe 72 dB(A) re 1 pW • Geräuschwerte bei Abluftbetrieb: <ul style="list-style-type: none"> – min. Normalstufe 42 dB(A) re 1 pW – max. Normalstufe 69 dB(A) re 1 pW – Boost-/Intensivstufe 74 dB(A) re 1 pW • Gebläsetechnologie mit hocheffizientem und geräuscharmen EcoSilence Drive Motor. • Strömungstechnisch optimierte Luftführung im Innenraum • Optimierte Geruchsreduktionsfähigkeiten (z. B. Fischgerüche) • Große Filteroberfläche mit hoher Geruchsreduktionsrate • Filterstandzeit von 360 Stunden bei intensivem Kochen (nicht regenerierbar) • Sehr geringes Geräusch mit optimierter Psychoakustik 												
Umwelt und Sicherheit	<ul style="list-style-type: none"> • Wischschutzfunktion • Sicherheitsabschaltung • Topferkennung • Kindersicherung • 2-stufige Restwärmeanzeige je Kochzone • Hauptschalter • Energieverbrauchsanzeige 	Umwelt und Sicherheit													
Maße¹ H x B x T	<ul style="list-style-type: none"> • Einbaumaß: 223 x 560 x 490 mm • Gerätemaß: 223 x 710 x 522 mm • Auch in 60 cm Unterschrank montierbar 	Umwelt und Sicherheit													
Technische Informationen	<ul style="list-style-type: none"> • Länge Anschlusskabel: 110 cm • Anschlusswert: 7,4 kW • powerManagement Funktion 	Umwelt und Sicherheit													
Sonderzubehör	<ul style="list-style-type: none"> • HZ390230, Systempfanne \varnothing Boden 21 cm • HZ9SE030, Topf-Set 3-teilig (2 Töpfe + 1 Pfanne) • HZ9SE060, Topf-Set 6-teilig (4 Töpfe + 2 Pfannen) • HZ9SE040, Topf-Set 4-teilig (3 Töpfe + 1 Pfanne) • HZ9FE280, Eisenpfanne \varnothing Boden 18 cm • HZ9ES100, Espresso-Kocher (4 Tassen) • HZ9VRCR1, cleanAir Plus Filter • HZ9VEDU0, Akustikfilter für Abluftbetrieb • HZ9VDKR2, Vorzugsverrohrung • HZ9VRPD1, Diffusor • HZ9VDS1, Verbindungsmanschette (weiblich) • HZ9VDS2, Flachkanalmanschette (weiblich) • HZ9VDSM2, Flachkanalstück gerade 1000 mm • HZ9VDSM1, Flachkanalstück gerade 500 mm • HZ9VDSI1, Adapterstück rund-flach 90° • HZ9VDSI0, Adapterstück rund-flach • HZ9VDSB4, 90°-Flachkanalwinkelbogen vertikal (S-Radius) • HZ9VDSB2, 90°-Flachkanalbogen vertikal (L-Radius) • HZ9VDSB1, 90°-Flachkanalbogen horizontal 	Umwelt und Sicherheit													

Im Abluftbetrieb darf ein Querschnitt des Abluftstutzens kleiner als 120 mm keinesfalls zum Einsatz kommen, siehe auch „Technische Daten Einbaugeräte 2024“.

¹ Technische Zeichnungen zu diesen Geräten sind abgebildet in „Technische Daten Einbaugeräte 2024“. Weitere Informationen sowie den QR-Code zum Download der Datei „Technische Daten Einbaugeräte 2024“ als PDF siehe Seite 208. ² Auf einer Energieeffizienzklassen-Skala von A+++ bis D.

³ Luftleistungsdaten nach EN 61591, Schallleistungspegel nach EN 60704-2-13, Geruchsreduktion bei Umluftbetrieb nach EN 61591.



iQ300 | inductionAir Plus Kombi-Induktions-Kochfeld autark mit integriertem Dunstabzug, 80 cm breit

inklusive Umluftset (cleanAir Filter und Slider)

Rahmenlos: ED811BS16E³

Profi-Ausstattung	<ul style="list-style-type: none"> • touchControl-Bedienung 	Bauform	<ul style="list-style-type: none"> • Induktionskochfeld mit vollintegriertem, leistungsstarkem Downdraft-Abzugsmodul, 80 cm 												
Design	<ul style="list-style-type: none"> • Rahmenlos aufliegend 	Betriebsart und Leistung	<ul style="list-style-type: none"> • Wahlweise Abluft- oder Umluftbetrieb, das Gerät ist ohne weiteres Zubehör für ungeführte Umluft oder direkte Abluft einsetzbar • Bei Betrieb in teil-/vollgeführter Umluft oder Abluft zwingend das entsprechende Set für ≥ 60 cm oder ≥ 70 cm Arbeitsplattentiefe bestellen • Umluftleistung: min. Normalstufe: 252 m³/h, max. Normalstufe: 441 m³/h, Boost-/Intensivstufe: 595 m³/h • Abluftleistung: min. Normalstufe: 330 m³/h, max. Normalstufe: 500 m³/h, Boost-/Intensivstufe: 622 m³/h 												
Leistung und Größe	<table border="1"> <tr> <td>VL</td> <td>19x21 cm</td> <td>2,2 kW (3,7 kW)</td> </tr> <tr> <td>HL</td> <td>19x21 cm</td> <td>2,2 kW (3,7 kW)</td> </tr> <tr> <td>VR</td> <td>21 cm</td> <td>2,2 kW (3,7 kW)</td> </tr> <tr> <td>HR</td> <td>18 cm</td> <td>1,8 kW (3,1 kW)</td> </tr> </table>	VL	19x21 cm	2,2 kW (3,7 kW)	HL	19x21 cm	2,2 kW (3,7 kW)	VR	21 cm	2,2 kW (3,7 kW)	HR	18 cm	1,8 kW (3,1 kW)	Komfort	<ul style="list-style-type: none"> • Automatisches Einschalten des Lüftungssystems bei Nutzung einer Kochzone • 3 elektronisch gesteuerte Leistungsstufen und 1 Boost-/Intensivstufe (mit automatischer Rückstellung) durch die touchControl-Bedienung • Großflächige, 12-lagige Edelstahl-Fettfilter für hohe Fettfiltereffizienz (94%) • Einfaches Entnehmen und Reinigen der Fettfilter- und Überlaufschutzeinheit: Alle Teile sind einfach zu reinigen, spülmaschinene geeignet und hitzeresistent • Automatische verzögerte Abschaltung nach dem Kochen, um Restgerüche nach dem Kochen zu beseitigen (in spezifischer ultrageräuscharmer Ventilatorstufe, 12 Min. (Abluft), 30 Min. (Umluft), manuell abschaltbar)
VL	19x21 cm	2,2 kW (3,7 kW)													
HL	19x21 cm	2,2 kW (3,7 kW)													
VR	21 cm	2,2 kW (3,7 kW)													
HR	18 cm	1,8 kW (3,1 kW)													
Komfort	<ul style="list-style-type: none"> • 1 Kombi-Zone • 4 Induktions-Kochzonen • 17 Leistungs-Stufen • quickStart • reStart • Timer • countDown-Funktion • Schnelles Abschalten 	Design	<ul style="list-style-type: none"> • Bequeme Ein-Hand-Entnahme der Einheit über einen schwebenden Glaskeramik-Griff • Kondensat- und Überlaufschutzbehälter, ca. 200 ml Aufnahmekapazität • Sicherheitsüberlauf tank (spülmaschinene geeignet) mit zusätzlichen 700 ml Aufnahmekapazität. Einfach zugänglich und von unten abnehmbar 												
Schnelligkeit	<ul style="list-style-type: none"> • powerBoost-Funktion 	Umwelt und Sicherheit	<ul style="list-style-type: none"> • Energie-Effizienzklasse: B² • Durchschnittlicher Energieverbrauch: 61,6 kWh/Jahr • Lüfter-Effizienzklasse: A • Fettfilter-Effizienzklasse: B • Fettfilter-Effizienz: 94 % • Geräusch min./max. Normalstufe: 61/69 dB • Geräuschwerte bei Umluftbetrieb: <ul style="list-style-type: none"> – min. Normalstufe 55 dB(A) re 1 pW – max. Normalstufe 66 dB(A) re 1 pW – Boost-/Intensivstufe 72 dB(A) re 1 pW • Geräuschwerte bei Abluftbetrieb: <ul style="list-style-type: none"> – min. Normalstufe 61 dB(A) re 1 pW – max. Normalstufe 69 dB(A) re 1 pW – Boost-/Intensivstufe 74 dB(A) re 1 pW • Gebläsetechnologie mit hocheffizientem und geräuscharmen EcoSilence Drive Motor • Strömungstechnisch optimierte Luftführung im Innenraum • Optimierte Geruchsreduktionsfähigkeiten (z. B. Fischgerüche) • Große Filteroberfläche mit hoher Geruchsreduktionsrate • Filterstandzeit von 360 Stunden bei intensivem Kochen (nicht regenerierbar) • Sehr geringes Geräusch mit optimierter Psychoakustik 												
Umwelt und Sicherheit	<ul style="list-style-type: none"> • Sicherheitsabschaltung • Kindersicherung • 2-stufige Restwärmearzeige je Kochzone • Hauptschalter 	Umwelt und Sicherheit													
Maße¹ H x B x T	<ul style="list-style-type: none"> • Einbaumaß: 223 x 750 x 490 mm • Gerätemaß: 223 x 802 x 522 mm 	Umwelt und Sicherheit													
Technische Informationen	<ul style="list-style-type: none"> • Länge Anschlusskabel: 110 cm • Anschlusswert: 7,4 kW • powerManagement Funktion 	Umwelt und Sicherheit													
Sonderzubehör	<ul style="list-style-type: none"> • HZ390090, Wok aus Edelstahl, induktionsgeeignet • HZ9FE280, Eisenpfanne \varnothing Boden 18 cm • HZ9ES100, Espresso-Kocher (4 Tassen) • HZ9SE030, Topf-Set 3-teilig (2 Töpfe + 1 Pfanne) • HZ9SE040, Topf-Set 4-teilig (3 Töpfe + 1 Pfanne) • HZ9SE060, Topf-Set 6-teilig (4 Töpfe + 2 Pfannen) • HZ9VRCR1, cleanAir Plus Filter • HZ9VDKE1 Abluft Set • HZ9VEDU0, Akustikfilter für Abluftbetrieb • HZ9VDKR2, Vorzugsverrohrung • HZ9VRPD1, Diffusor • HZ9VDS1, Verbindungsmanschette (weiblich) • HZ9VDS2, Flachkanalmanschette (weiblich) • HZ9VDSM2, Flachkanalstück gerade 1000 mm • HZ9VDSM1, Flachkanalstück gerade 500 mm • HZ9VDSI1, Adapterstück rund-flach 90° • HZ9VDSI0, Adapterstück rund-flach • HZ9VDSB4, 90°-Flachkanalwinkelbogen vertikal (S-Radius) • HZ9VDSB2, 90°-Flachkanalbogen vertikal (L-Radius) • HZ9VDSB1, 90°-Flachkanalbogen horizontal 	Umwelt und Sicherheit													



B

NEU
Lieferbar
ab 12/2023⁴

iQ300 | inductionAir Plus Kombi-Induktions-Kochfeld autark mit integriertem Dunstabzug, 60 cm breit inklusive Umluftset (cleanAir Filter und Slider)

Rahmenlos: ED611BS16E³

Profi-Ausstattung	• touchControl-Bedienung	Bauform	• Induktionskochfeld mit vollintegriertem, leistungsstarkem Downdraft-Abzugsmodul, 60 cm												
Design	• Rahmenlos aufliegend	Betriebsart und Leistung	<ul style="list-style-type: none"> • Wahlweise Abluft- oder Umluftbetrieb, das Gerät ist ohne weiteres Zubehör für ungeführte Umluft oder direkte Abluft einsetzbar • Bei Betrieb in teil-/vollgeführter Umluft oder Abluft zwingend das entsprechende Set für ≥ 60 cm oder ≥ 70 cm Arbeitsplattentiefe bestellen • Umluftleistung: min. Normalstufe: 252 m³/h, max. Normalstufe: 441 m³/h, Boost-/Intensivstufe: 595 m³/h • Abluftleistung: min. Normalstufe: 330 m³/h, max. Normalstufe: 500 m³/h, Boost-/Intensivstufe: 622 m³/h 												
Leistung und Größe	<table border="1"> <tr> <td>VL</td> <td>19x21 cm</td> <td>2,2 kW (3,7 kW)</td> </tr> <tr> <td>HL</td> <td>19x21 cm</td> <td>2,2 kW (3,7 kW)</td> </tr> <tr> <td>VR</td> <td>21 cm</td> <td>2,2 kW (3,7 kW)</td> </tr> <tr> <td>HR</td> <td>14,5 cm</td> <td>1,4 kW (2,2 kW)</td> </tr> </table>	VL	19x21 cm	2,2 kW (3,7 kW)	HL	19x21 cm	2,2 kW (3,7 kW)	VR	21 cm	2,2 kW (3,7 kW)	HR	14,5 cm	1,4 kW (2,2 kW)	Komfort	<ul style="list-style-type: none"> • Automatisches Einschalten des Lüftungssystems bei Nutzung einer Kochzone • 3 elektronisch gesteuerte Leistungsstufen und 1 Boost-/Intensivstufe (mit automatischer Rückstellung) durch die touchControl-Bedienung • Großflächige, 12-lagige Edelstahl-Fettfilter für hohe Fettfiltereffizienz (94%) • Einfaches Entnehmen und Reinigen der Fettfilter- und Überlaufschutzeinheit: Alle Teile sind einfach zu reinigen, spülmaschinene geeignet und hitzeresistent • Automatische verzögerte Abschaltung nach dem Kochen, um Restgerüche nach dem Kochen zu beseitigen (in spezifischer ultrageräuscharmer Ventilatorstufe, 12 Min. (Abluft), 30 Min. (Umluft), manuell abschaltbar)
VL	19x21 cm	2,2 kW (3,7 kW)													
HL	19x21 cm	2,2 kW (3,7 kW)													
VR	21 cm	2,2 kW (3,7 kW)													
HR	14,5 cm	1,4 kW (2,2 kW)													
Komfort	<ul style="list-style-type: none"> • 1 Kombi-Zone • 4 Induktions-Kochzonen • 17 Leistungs-Stufen • quickStart • reStart • Timer • countDown-Funktion • Schnelles Abschalten 	Design	<ul style="list-style-type: none"> • Bequeme Ein-Hand-Entnahme der Einheit über einen schwebenden Glaskeramik-Griff • Kondensat- und Überlaufschutzbehälter, ca. 200 ml Aufnahmekapazität • Sicherheitsüberlaufkanal (spülmaschinene geeignet) mit zusätzlichen 700 ml Aufnahmekapazität. Einfach zugänglich und von unten abnehmbar 												
Schnelligkeit	• powerBoost-Funktion	Umwelt und Sicherheit	<ul style="list-style-type: none"> • Energie-Effizienzklasse: B² • Durchschnittlicher Energieverbrauch: 61,6 kWh/Jahr • Lüfter-Effizienzklasse: A • Fettfilter-Effizienzklasse: B • Fettfilter-Effizienz: 94% • Geräusch min./max. Normalstufe: 61/69 dB • Geräuschwerte bei Umluftbetrieb: <ul style="list-style-type: none"> – min. Normalstufe 55 dB(A) re 1 pW – max. Norm alstufe 66 dB(A) re 1 pW – Boost-/Intensivstufe 72 dB(A) re 1 pW • Geräuschwerte bei Abluftbetrieb: <ul style="list-style-type: none"> – min. Normalstufe 61 dB(A) re 1 pW – max. Normalstufe 69 dB(A) re 1 pW – Boost-/Intensivstufe 74 dB(A) re 1 pW • Gebläsetechnologie mit hocheffizientem und geräuscharmen EcoSilence Drive Motor • Strömungstechnisch optimierte Luftführung im Innenraum • Optimierte Geruchsreduktionsfähigkeiten (z. B. Fischgerüche) • Große Filteroberfläche mit hoher Geruchsreduktionsrate • Filterstandzeit von 360 Stunden bei intensivem Kochen (nicht regenerierbar) • Sehr geringes Geräusch mit optimierter Psychoakustik 												
Umwelt und Sicherheit	<ul style="list-style-type: none"> • Sicherheitsabschaltung • Kindersicherung • 2-stufige Restwärmearzeige je Kochzone • Hauptschalter 	Maße¹ H x B x T	<ul style="list-style-type: none"> • Einbaumaß: 223 x 560 x 490 mm • Gerätemaß: 223 x 592 x 522 mm 												
Technische Informationen	<ul style="list-style-type: none"> • Länge Anschlusskabel: 110 cm • Anschlusswert: 7,4 kW • powerManagement Funktion 	Umwelt und Sicherheit													
Sonderzubehör	<ul style="list-style-type: none"> • HZ90090, Wok aus Edelstahl, induktionsgeeignet • HZ9FE280, Eisenpfanne \varnothing Boden 18 cm • HZ9ES100, Espresso-Kocher (4 Tassen) • HZ9SE030, Topf-Set 3-teilig (2 Töpfe + 1 Pfanne) • HZ9SE040, Topf-Set 4-teilig (3 Töpfe + 1 Pfanne) • HZ9SE060, Topf-Set 6-teilig (4 Töpfe + 2 Pfannen) • HZ9VRCR1, cleanAir Plus Filter • HZ9VDKE1 Abluft Set • HZ9VEDU0, Akustikfilter für Abluftbetrieb • HZ9VDKR2, Vorzugsverrohrung • HZ9VRPD1, Diffusor • HZ9VDS1, Verbindungsmanschette (weiblich) • HZ9VDS2, Flachkanalmanschette (weiblich) • HZ9VDSM2, Flachkanalstück gerade 1000 mm • HZ9VDSM1, Flachkanalstück gerade 500 mm • HZ9VDSI1, Adapterstück rund-flach 90° • HZ9VDSI0, Adapterstück rund-flach • HZ9VDSB4, 90°-Flachkanalwinkelbogen vertikal (S-Radius) • HZ9VDSB2, 90°-Flachkanalbogen vertikal (L-Radius) • HZ9VDSB1, 90°-Flachkanalbogen horizontal 														

Im Abluftbetrieb darf ein Querschnitt des Abluftstutzens kleiner als 120 mm keinesfalls zum Einsatz kommen, siehe auch „Technische Daten Einbaugeräte 2024“. ¹ Technische Zeichnungen zu diesen Geräten sind abgebildet in

„Technische Daten Einbaugeräte 2024“. Weitere Informationen sowie den QR-Code zum Download der Datei „Technische Daten Einbaugeräte 2024“ als PDF siehe Seite 208.

² Auf einer Energieeffizienzklassen-Skala von A+++ bis D. ³ Luftleistungsdaten nach EN 61591, Schallleistungspegel nach EN 60704-2-13, Geruchsreduktion bei Umluftbetrieb nach EN 61591.

⁴ Anlauftermine und technische Daten sind vorläufig. Eine Lieferfähigkeit zu diesem Datum kann nicht zugesagt werden.

inductionAir Plus Set-Übersicht Linie

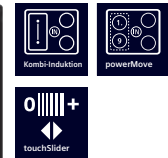
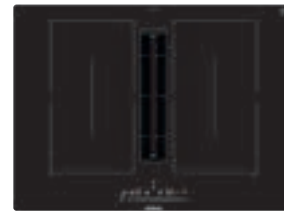
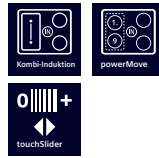

iQ500 | inductionAir Plus
rahmenlos aufliegend, 80 cm
ED811FQ15E

iQ500 | inductionAir Plus
rahmenlos aufliegend, 70 cm
ED711FQ15E

Umluft ungeführt¹ oder direkte Abluft¹

Umluft ungeführt¹ oder direkte Abluft¹

Ab 60 cm
Arbeitsplattentiefe



Umluft (teil-)geführt¹ oder Abluft¹

Umluft (teil-)geführt¹ oder Abluft¹

Ab 60 cm
Arbeitsplattentiefe



ED811FGA6

ED711FGA6

Inkl. HZ9VDSB4
90° Flachkanalbogen (kleiner Radius)¹

Inkl. HZ9VDSB4
90° Flachkanalbogen (kleiner Radius)¹

Filter, Slider und Flachkanalbogen HZ9VDSB4 vertikal 90° (S-Radius) sind bei diesen Sets inklusive.
Weitere Kanalstücke bitte nach Bedarf zusätzlich bestellen, siehe Sonderzubehör.
Für teilgeführte Umluft ist ein Komplettpaket der weiteren Verrohrungsteile bestehend aus 1 x L-Bogen,
3 x Verbindungsmanschetten, 1 x 50 cm gerader Kanal und 1 x Diffusor erhältlich: HZ9VDKR2² Vorzugsverrohrung.

Umluft (teil-)geführt¹ oder Abluft¹

Umluft (teil-)geführt¹ oder Abluft¹

Ab 70 cm
Arbeitsplattentiefe



ED811FGA7

ED711FGA7

Inkl. HZ9VDSB2
90° Flachkanalbogen (großer Radius)¹

Inkl. HZ9VDSB2
90° Flachkanalbogen (großer Radius)¹

Filter, Slider und Flachkanalbogen HZ9VDSB2 vertikal 90° (L-Radius) sind bei diesen Sets inklusive.
Weitere Kanalstücke bitte nach Bedarf zusätzlich bestellen, siehe Sonderzubehör.
Für teilgeführte Umluft ist ein Komplettpaket der weiteren Verrohrungsteile bestehend aus 1 x L-Bogen,
3 x Verbindungsmanschetten, 1 x 50 cm gerader Kanal und 1 x Diffusor erhältlich: HZ9VDKR2² Vorzugsverrohrung.

Umluft (teil)geführt oder Abluft nur im Set bestellbar.

Vereinfacht die Auswahl des benötigten Zubehörs und dient zur Überprüfung der korrekten Unterschrankplanung durch die Küchenmöbelhersteller.

inductionAir Plus Set-Übersicht Linie

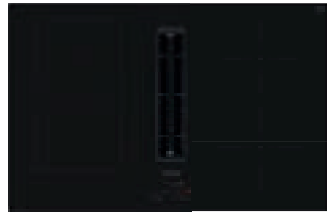

iQ300 | inductionAir Plus
rahmenlos aufliegend, 80 cm
ED811BS16E

Umluft ungeführt¹ oder direkte Abluft¹

Ab 60 cm
Arbeitsplattentiefe



Umluft (teil-)geführt¹ oder Abluft¹

Ab 60 cm
Arbeitsplattentiefe



ED811BGA6

Inkl. HZ9VDSB4
90° Flachkanalbogen (kleiner Radius)¹



Filter, Slider und Flachkanalbogen HZ9VDSB4 vertikal 90° (S-Radius) sind bei diesen Sets inklusive.
Weitere Kanalstücke bitte nach Bedarf zusätzlich bestellen, siehe Sonderzubehör.
Für teilgeführte Umluft ist ein Komplettpaket der weiteren Verrohrungsteile bestehend aus 1 x L-Bogen,
3 x Verbindungsmanschetten, 1 x 50 cm gerader Kanal und 1 x Diffusor erhältlich: HZ9VDKR2² Vorzugsverrohrung.

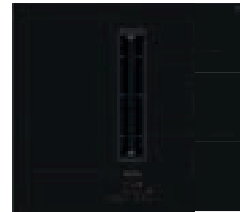

iQ300 | inductionAir Plus
rahmenlos aufliegend, 60 cm
ED611BS16E

Umluft ungeführt¹ oder direkte Abluft¹



Umluft (teil-)geführt¹ oder Abluft¹

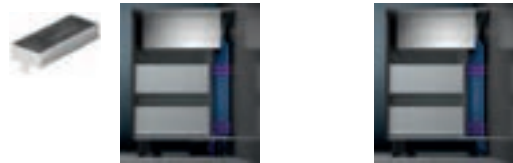

ED611BGA6

Inkl. HZ9VDSB4
90° Flachkanalbogen (kleiner Radius)¹



Umluft (teil-)geführt¹ oder Abluft¹

Ab 70 cm
Arbeitsplattentiefe



ED811BGA7

Inkl. HZ9VDSB2
90° Flachkanalbogen (großer Radius)¹



Umluft (teil-)geführt¹ oder Abluft¹



ED611BGA7

Inkl. HZ9VDSB2
90° Flachkanalbogen (großer Radius)¹



Filter, Slider und Flachkanalbogen HZ9VDSB2 vertikal 90° (L-Radius) sind bei diesen Sets inklusive.
Weitere Kanalstücke bitte nach Bedarf zusätzlich bestellen, siehe Sonderzubehör.
Für teilgeführte Umluft ist ein Komplettpaket der weiteren Verrohrungsteile bestehend aus 1 x L-Bogen,
3 x Verbindungsmanschetten, 1 x 50 cm gerader Kanal und 1 x Diffusor erhältlich: HZ9VDKR2² Vorzugsverrohrung.

Umluft (teil)geführt oder Abluft nur im Set bestellbar.

Vereinfacht die Auswahl des benötigten Zubehörs und dient zur Überprüfung der korrekten Unterschrankplanung durch die Küchenmöbelhersteller.

¹ Im Lieferumfang des Zubehörs sind keine weiteren Flachkanalelemente enthalten. Diese müssen auf Basis der individuellen Planung gesondert bestellt werden. Für eine optimale Leistung empfehlen wir Flachkanalelemente von Siemens.

² Anlauftermine und technische Daten sind vorläufig. Eine Lieferfähigkeit zu diesem Datum kann nicht zugesagt werden.



iQ500 | Deckenlüfter Glas, 90 cm breit

LR97CBS20 Glas/Weiß, 90 cm breit

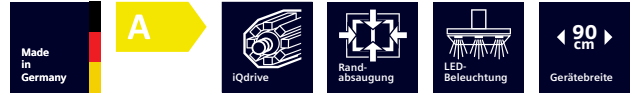

iQ500 | Deckenlüfter Edelstahl, 90 cm breit

LR97CAQ50 Edelstahl-Prallplatte

Bauform	• 90-cm-Deckenlüfter	• 90-cm-Deckenlüfter
Betriebsart und Leistung	<ul style="list-style-type: none"> • Wahlweise Abluft- oder Umluftbetrieb, für Umluftbetrieb ist ein cleanAir Plus Umluftset (Sonderzubehör) erforderlich • Max. Förderleistung: 798 m³/h • Abluftleistung nach EN 61591: max. Normalbetrieb 458 m³/h, Intensivstufe 798 m³/h • Umluftleistung: max. Normalbetrieb 422 m³/h, Intensivstufe 565 m³/h 	<ul style="list-style-type: none"> • Wahlweise Abluft- oder Umluftbetrieb, für Umluftbetrieb ist ein cleanAir Plus Umluftset (Sonderzubehör) erforderlich • Max. Förderleistung: 798 m³/h • Abluftleistung nach EN 61591: max. Normalbetrieb 458 m³/h, Intensivstufe 798 m³/h • Umluftleistung: max. Normalbetrieb 422 m³/h, Intensivstufe 565 m³/h
Komfort	<ul style="list-style-type: none"> • Infrarot-Fernbedienung • Luftgütesensor • Elektronische Steuerung über Fernbedienung • Metall-Fettfilter, spülmaschinengeeignet • Sättigungsanzeige für Fett- und Geruchsfilter • 3 Leistungsstufen und 2 Intensivstufen • Intervall-Funktion: über Home Connect verfügbar • Silence-Funktion: über Home Connect verfügbar • Intensivstufe mit automatischer Rückstellung • Automatischer Gebläsenachlauf • Doppelflutiges Hochleistungsgebläse • Reinigungsfreundlicher Innenrahmen in Edelstahl • Home Connect-fähig über WLAN • cookConnect System (mit passendem Kochfeld) • Sprachsteuerung über gängige Sprachassistenten möglich 	<ul style="list-style-type: none"> • Infrarot-Fernbedienung • Elektronische Steuerung über Fernbedienung • Metall-Fettfilter, spülmaschinengeeignet • Sättigungsanzeige für Fett- und Geruchsfilter • 3 Leistungsstufen und 2 Intensivstufen • Intervall-Funktion: über Home Connect verfügbar • Silence-Funktion: über Home Connect verfügbar • Intensivstufe mit automatischer Rückstellung • Automatischer Gebläsenachlauf • Doppelflutiges Hochleistungsgebläse • Reinigungsfreundlicher Innenrahmen in Edelstahl • Home Connect-fähig über WLAN • cookConnect System (mit passendem Kochfeld) • Sprachsteuerung über gängige Sprachassistenten möglich
Design	<ul style="list-style-type: none"> • Stilvolle LED-Beleuchtung hinter Glas • Filterabdeckung aus Glas • Randabsaugung • softLight mit Dimm-Funktion • Arbeitsplatzbeleuchtung mit 4x3 W LED-Modul • Beleuchtungsstärke: 726 Lux • Farbtemperatur: 3500 K 	<ul style="list-style-type: none"> • Filterabdeckung aus Edelstahl • Randabsaugung • softLight mit Dimm-Funktion • Arbeitsplatzbeleuchtung mit 4x3 W LED-Modul • Beleuchtungsstärke: 659 Lux • Farbtemperatur: 3500 K
Umwelt und Sicherheit	<ul style="list-style-type: none"> • Energie-Effizienzklasse: A^{2/3} • Durchschnittlicher Energieverbrauch: 34,7 kWh/Jahr³ • Lüfter-Effizienzklasse: A³ • Beleuchtungs-Effizienzklasse: A³ • Fettfilter-Effizienzklasse: E³ • Geräusch min./max. Normalstufe: 41/56 dB³ • Geräuschwerte nach EN 60704-2-13 bei Abluftbetrieb: max. Normalstufe: 56 dB(A) re 1 pW, Intensivstufe: 68 dB(A) re 1 pW • Geräuschwerte bei Umluftbetrieb: max. Normalstufe: 63 dB(A) re 1 pW, Intensivstufe: 69 dB(A) re 1 pW 	<ul style="list-style-type: none"> • Energie-Effizienzklasse: A^{2/3} • Durchschnittlicher Energieverbrauch: 34,0 kWh/Jahr³ • Lüfter-Effizienzklasse: A³ • Beleuchtungs-Effizienzklasse: A³ • Fettfilter-Effizienzklasse: E³ • Geräusch min./max. Normalstufe: 41/56 dB³ • Geräuschwerte nach EN 60704-2-13 bei Abluftbetrieb: max. Normalstufe: 56 dB(A) re 1 pW, Intensivstufe: 68 dB(A) re 1 pW • Geräuschwerte bei Umluftbetrieb: max. Normalstufe: 63 dB(A) re 1 pW, Intensivstufe: 69 dB(A) re 1 pW
Maße¹ H x B x T	<ul style="list-style-type: none"> • Gerätemaß Umluft: 299 x 900 x 500 mm • Einbaumaß: 299 x 888 x 487 mm 	<ul style="list-style-type: none"> • Gerätemaß Umluft: 299 x 900 x 500 mm • Einbaumaß: 299 x 888 x 487 mm
Technische Informationen	<ul style="list-style-type: none"> • Für Deckenmontage über Kochinseln • Drehbarer Lüfter, Luftaustritt aus allen vier Seiten möglich • Abluftstutzen Ø 150 mm • Energiesparender Betrieb mit iQdrive-Motortechnologie • Anschlusswert: 174 W 	<ul style="list-style-type: none"> • Für Deckenmontage über Kochinseln • Drehbarer Lüfter, Luftaustritt aus allen vier Seiten möglich • Abluftstutzen Ø 150 mm • Energiesparender Betrieb mit iQdrive-Motortechnologie • Anschlusswert: 174 W
Sonderzubehör	<ul style="list-style-type: none"> • LZ21JCC56, cleanAir Plus Umluftset (extern), Edelstahl • LZ21JCC26, cleanAir Plus Umluftset (extern), weiß • LZ31XXB16, cleanAir Plus Geruchsfilter (Ersatzbedarf) • LZ20JCD50, Long Life Umluftset (extern), Edelstahl • LZ20JCD20, Long Life Umluftset (extern), weiß • LZ00XXP00, Long Life Geruchsfilter (Ersatzbedarf) 	<ul style="list-style-type: none"> • LZ21JCC56, cleanAir Plus Umluftset (extern), Edelstahl • LZ21JCC26, cleanAir Plus Umluftset (extern), weiß • LZ31XXB16, cleanAir Plus Geruchsfilter (Ersatzbedarf) • LZ20JCD50, Long Life Umluftset (extern), Edelstahl • LZ20JCD20, Long Life Umluftset (extern), weiß • LZ00XXP00, Long Life Geruchsfilter (Ersatzbedarf)



Geringe Einbauhöhe!



iQ500 | Deckenlüfter Edelstahl,
90 cm breit

LR96CAQ50 Edelstahl-Prallplatte

iQ500 | Insel-Esse,
90 cm breit

LF98BIT50 Edelstahl

Bauform	• 90-cm-Deckenlüfter	• 90-cm-Insel-Esse
Betriebsart und Leistung	<ul style="list-style-type: none"> • Wahlweise Abluft- oder Umluftbetrieb, für Umluftbetrieb ist ein cleanAir Umluftset (Sonderzubehör) erforderlich • Max. Förderleistung: 734 m³/h • Abluftleistung nach EN 61591: max. Normalbetrieb 434 m³/h, Intensivstufe 734 m³/h • Umluftleistung: max. Normalbetrieb 336 m³/h, Intensivstufe 574 m³/h 	<ul style="list-style-type: none"> • Wahlweise Abluft- oder Umluftbetrieb, für Umluftbetrieb ist ein Standard Umluftset oder cleanAir Plus Umluftset (Sonderzubehör) erforderlich • Max. Förderleistung: 867 m³/h • Lüfterleistung bei Abluftbetrieb nach EN 61591: max. Normalstufe 445 m³/h, Intensivstufe 867 m³/h • Umluftleistung⁴: max. Normalbetrieb 353 m³/h, Intensivstufe 457 m³/h
Komfort	<ul style="list-style-type: none"> • Infrarot-Fernbedienung • Elektronische Steuerung über Fernbedienung • Metall-Fettfilter, spülmaschineneeignet • Sättigungsanzeige für Fett- und Geruchsfilter • 3 Leistungsstufen und 2 Intensivstufen • Intervall-Funktion: über Home Connect verfügbar • Silence-Funktion: über Home Connect verfügbar • Intensivstufe mit automatischer Rückstellung • Hochleistungsgebläse • Automatischer Gebläsenachlauf • Home Connect-fähig über WLAN • cookConnect System (mit passendem Kochfeld) • Sprachsteuerung über gängige Sprachassistenten möglich 	<ul style="list-style-type: none"> • Luftgütesensor • Metall-Fettfilter, spülmaschineneeignet • Sättigungsanzeige für Fett- und Geruchsfilter • touchControl-Bedienung (3 Leistungsstufen + 2 Intensivstufen) mit Filterwechselanzeige • Intensivstufen mit automatischer Rückstellung • Automatischer Gebläsenachlauf • Boost-Funktion • Reinigungsfreundlicher Innenrahmen • Home Connect-fähig über WLAN • cookConnect System (mit passendem Kochfeld) • Sprachsteuerung über gängige Sprachassistenten möglich • Intervall-Funktion: über Home Connect verfügbar • Silence-Funktion: über Home Connect verfügbar
Design	<ul style="list-style-type: none"> • Kassette mit Edelstahlrahmen • Filterabdeckung aus Edelstahl • Randabsaugung • softLight mit Dimm-Funktion • Arbeitsplatzbeleuchtung mit 4x3 W LED-Modul • Beleuchtungsstärke: 659 Lux • Farbtemperatur: 3500 K 	<ul style="list-style-type: none"> • Filterabdeckung aus Edelstahl, gelocht und spülmaschineneeignet • softLight mit Dimm-Funktion • Arbeitsplatzbeleuchtung mit 4x1,5 W LED-Modul • Beleuchtungsstärke: 423 Lux • Farbtemperatur: 3500 K
Umwelt und Sicherheit	<ul style="list-style-type: none"> • Energie-Effizienzklasse: B^{2/3} • Durchschnittlicher Energieverbrauch: 35,1 kWh/Jahr³ • Lüfter-Effizienzklasse: A³ • Beleuchtungs-Effizienzklasse: A³ • Fettfilter-Effizienzklasse: E* • Geräusch min./max. Normalstufe: 47/61 dB³ • Geräuschwerte nach EN 60704-2-13 bei Abluftbetrieb: max. Normalstufe: 61 dB(A) re 1 pW, Intensivstufe: 72 dB(A) re 1 pW • Geräuschwerte bei Umluftbetrieb: max. Normalstufe: 61 dB(A) re 1 pW, Intensivstufe: 74 dB(A) re 1 pW 	<ul style="list-style-type: none"> • Energie-Effizienzklasse: A+^{2/3} • Durchschnittlicher Energieverbrauch: 31,9 kWh/Jahr³ • Lüfter-Effizienzklasse: A³ • Fettfilter-Effizienzklasse: B³ • Beleuchtungs-Effizienzklasse: A³ • Geräusch min./max. Normalstufe: 44/54 dB³ • Geräuschwerte nach EN 60704-2-13 bei Abluftbetrieb: max. Normalstufe: 54 dB(A) re 1 pW, Intensivstufe: 69 dB(A) re 1 pW • Geräuschwerte bei Umluftbetrieb⁴: max. Normalstufe: 67 dB(A) re 1 pW, Intensivstufe: 71 dB(A) re 1 pW • Extrem geräuscharmer Betrieb durch spezielle Geräuschkämmung
Maße¹ H x B x T	<ul style="list-style-type: none"> • Gerätemaß Umluft: 189 x 900 x 500 mm • Einbaumaß: 189 x 886 x 485 mm 	<ul style="list-style-type: none"> • Gerätemaß Abluft: 744 – 924 x 898 x 600 mm • Gerätemaß Umluft: 744 – 1044 x 898 x 600 mm • Gerätemaß Umluft mit cleanAir Plus Umluftset: 812 – 1044 x 898 x 600 mm
Technische Informationen	<ul style="list-style-type: none"> • Für Deckenmontage über Kochinseln • Drehbarer Lüfter, Luftaustritt aus allen vier Seiten möglich • Abluftstutzen Ø 150 mm • Energiesparender Betrieb mit iQdrive-Motortechnologie • Anschlusswert: 204 W 	<ul style="list-style-type: none"> • Für Deckenmontage über Kochinseln • Abluftstutzen Ø 150 mm (Ø 120 mm beiliegend) • Mit Rückstauklappe • Energiesparender Betrieb mit iQdrive-Motortechnologie • Anschlusswert: 166 W
Sonderzubehör	<ul style="list-style-type: none"> • LZ21JXC51, cleanAir Umluftset (extern), Edelstahl • LZ21JXC21, cleanAir Umluftset (extern), weiß • LZ21JCB11, cleanAir Geruchsfilter (Ersatzbedarf) 	<ul style="list-style-type: none"> • LZ22CXC56, cleanAir Plus Umluftset (extern) • LZ22CB114, cleanAir Standard Umluftset • LZ31XXB16, cleanAir Plus Geruchsfilter (Ersatzbedarf) • LZ32CBB14, cleanAir Standard Geruchsfilter (Ersatzbedarf) • LZ22FXD51, Long Life Umluftset (extern) • LZ12285, Kaminverlängerung 1100 mm • LZ12385, Kaminverlängerung 1600 mm • LZ12510, Montageturmverlängerung 500 mm • LZ12530, Montageturmverlängerung 1000 mm • LZ12310, Adapter für Dachschrägen links/rechts • LZ12410, Adapter für Dachschrägen vorne/hinten • LZ00XXP00, Long Life Geruchsfilter (Ersatzbedarf)

¹ Technische Zeichnungen zu diesen Geräten sind abgebildet in „Technische Daten Einbaugeräte 2024“. Weitere Informationen sowie den QR-Code zum Download der Datei „Technische Daten Einbaugeräte 2024“ als PDF siehe Seite 208.

² Auf einer Energieeffizienzklassen-Skala von A+++ bis D. ³ Gemäß EU-Regulierung Nr. 65/2014.

⁴ Bei Einsatz des separat erhältlichen cleanAir Plus Umluftsets (Sonderzubehör) erreicht ihr Gerät im Umluftbetrieb folgende Werte.



iQ500 | Insel-Esse,
90 cm breit
LF98BIP50 Edelstahl



iQ500 | Insel-Esse,
90 cm breit
LF97BCP50 Edelstahl

Bauform	<ul style="list-style-type: none"> • 90-cm-Insel-Esse 	<ul style="list-style-type: none"> • 90-cm-Insel-Esse
Betriebsart und Leistung	<ul style="list-style-type: none"> • Wahlweise Abluft- oder Umluftbetrieb, für Umluftbetrieb ist ein Standard Umluftset oder cleanAir Plus Umluftset (Sonderzubehör) erforderlich • Max. Förderleistung: 867 m³/h • Lüfterleistung bei Abluftbetrieb nach EN 61591: max. Normalstufe 445 m³/h, Intensivstufe 867 m³/h • Umluftleistung⁴: max. Normalbetrieb 353 m³/h, Intensivstufe 457 m³/h 	<ul style="list-style-type: none"> • Wahlweise Abluft- oder Umluftbetrieb, für Umluftbetrieb ist ein Standard Umluftset oder cleanAir Plus Umluftset (Sonderzubehör) erforderlich • Max. Förderleistung: 727 m³/h • Lüfterleistung bei Abluftbetrieb nach EN 61591: max. Normalstufe 444 m³/h, Intensivstufe 727 m³/h • Umluftleistung⁴: max. Normalbetrieb 343 m³/h, Intensivstufe 442 m³/h
Komfort	<ul style="list-style-type: none"> • Metall-Fettfilter, spülmaschinengeeignet • Sättigungsanzeige für Fett- und Geruchsfilter • touchControl-Bedienung (3 Leistungsstufen + 2 Intensivstufen) mit Filterwechselanzeige • Intensivstufen mit automatischer Rückstellung • Automatischer Gebläsenachlauf • Boost-Funktion • Reinigungsfreundlicher Innenrahmen 	<ul style="list-style-type: none"> • Metall-Fettfilter, spülmaschinengeeignet • Sättigungsanzeige für Fett- und Geruchsfilter • touchControl-Bedienung (3 Leistungsstufen + 2 Intensivstufen) mit Filterwechselanzeige • Intensivstufen mit automatischer Rückstellung • Automatischer Gebläsenachlauf • Boost-Funktion • Reinigungsfreundlicher Innenrahmen
Design	<ul style="list-style-type: none"> • Filterabdeckung aus Edelstahl, gelocht u. spülmaschinengeeignet • softLight mit Dimm-Funktion • Arbeitsplatzbeleuchtung mit 4 x 1,5 W LED-Modul • Beleuchtungsstärke: 423 Lux • Farbtemperatur: 3500 K 	<ul style="list-style-type: none"> • Kassette mit Alurahmen • softLight mit Dimm-Funktion • Arbeitsplatzbeleuchtung mit 4 x 1,5 W LED-Modul • Beleuchtungsstärke: 409 Lux • Farbtemperatur: 3500 K
Umwelt und Sicherheit	<ul style="list-style-type: none"> • Energie-Effizienzklasse: A+^{2/3} • Durchschnittlicher Energieverbrauch: 31,9 kWh/Jahr³ • Lüfter-Effizienzklasse: A³ • Fettfilter-Effizienzklasse: B³ • Beleuchtungs-Effizienzklasse: A³ • Geräusch min./max. Normalstufe: 44/54 dB³ • Geräuschwerte nach EN 60704-2-13 bei Abluftbetrieb: max. Normalstufe: 54 dB(A) re 1 pW, Intensivstufe: 69 dB(A) re 1 pW • Geräuschwerte bei Umluftbetrieb⁴: max. Normalstufe: 67 dB(A) re 1 pW, Intensivstufe: 71 dB(A) re 1 pW • Extrem geräuscharmer Betrieb durch spezielle Geräuschkämmung 	<ul style="list-style-type: none"> • Energie-Effizienzklasse: A^{2/3} • Durchschnittlicher Energieverbrauch: 31,9 kWh/Jahr³ • Lüfter-Effizienzklasse: A³ • Fettfilter-Effizienzklasse: B³ • Beleuchtungs-Effizienzklasse: A³ • Geräusch min./max. Normalstufe: 45/54 dB³ • Geräuschwerte nach EN 60704-2-13 bei Abluftbetrieb: max. Normalstufe: 54 dB(A) re 1 pW, Intensivstufe: 65 dB(A) re 1 pW • Geräuschwerte bei Umluftbetrieb⁴: max. Normalstufe: 66 dB(A) re 1 pW, Intensivstufe: 70 dB(A) re 1 pW • Extrem geräuscharmer Betrieb durch spezielle Geräuschkämmung
Maße¹ H x B x T	<ul style="list-style-type: none"> • Gerätemaß Abluft: 744 – 924 x 898 x 600 mm • Gerätemaß Umluft: 744 – 1044 x 898 x 600 mm • Gerätemaß Umluft mit cleanAir Plus Umluftset: 812 – 1044 x 898 x 600 mm 	<ul style="list-style-type: none"> • Gerätemaß Abluft: 744 – 924 x 898 x 600 mm • Gerätemaß Umluft: 744 – 1044 x 898 x 600 mm • Gerätemaß Umluft mit cleanAir Plus Umluftset: 812 – 1044 x 898 x 600 mm
Technische Informationen	<ul style="list-style-type: none"> • Für Deckenmontage über Kochinseln • Abluftstutzen Ø 150 mm (Ø 120 mm beiliegend) • Mit Rückstauklappe • Energiesparender Betrieb mit iQdrive-Motortechnologie • Anschlusswert: 166 W 	<ul style="list-style-type: none"> • Für Deckenmontage über Kochinseln • Abluftstutzen Ø 150 mm (Ø 120 mm beiliegend) • Mit Rückstauklappe • Energiesparender Betrieb mit iQdrive-Motortechnologie • Anschlusswert: 146 W
Sonderzubehör	<ul style="list-style-type: none"> • LZ22CX56, cleanAir Plus Umluftset (extern) • LZ22CB14, cleanAir Standard Umluftset • LZ31XXB16, cleanAir Plus Geruchsfilter (Ersatzbedarf) • LZ32CBB14, cleanAir Standard Geruchsfilter (Ersatzbedarf) • LZ22FXD51, Long Life Umluftset (extern) • LZ00XXP00, Long Life Geruchsfilter (Ersatzbedarf) • LZ12285, Kaminverlängerung 1100 mm • LZ12385, Kaminverlängerung 1600 mm • LZ12510, Montageturmverlängerung 500 mm • LZ12530, Montageturmverlängerung 1000 mm • LZ12310, Adapter für Dachschrägen links/rechts • LZ12410, Adapter für Dachschrägen vorne/hinten 	<ul style="list-style-type: none"> • LZ22CX56, cleanAir Plus Umluftset (extern) • LZ22CB14, cleanAir Standard Umluftset • LZ31XXB16, cleanAir Plus Geruchsfilter (Ersatzbedarf) • LZ32CBB14, cleanAir Standard Geruchsfilter (Ersatzbedarf) • LZ22FXD51, Long Life Umluftset (extern) • LZ00XXP00, Long Life Geruchsfilter (Ersatzbedarf) • LZ12285, Kaminverlängerung 1100 mm • LZ12385, Kaminverlängerung 1600 mm • LZ12510, Montageturmverlängerung 500 mm • LZ12530, Montageturmverlängerung 1000 mm • LZ12310, Adapter für Dachschrägen links/rechts • LZ12410, Adapter für Dachschrägen vorne/hinten



iQ700 | Schräg-Esse, 90 cm breit

LC91KLT60 Schwarz mit Glasschirm

Bauform	<ul style="list-style-type: none"> • 90-cm-Wand-Esse
Betriebsart und Leistung	<ul style="list-style-type: none"> • Wahlweise Abluft- oder Umluftbetrieb, für Umluftbetrieb ist ein cleanAir Plus Umluftset (Sonderzubehör) oder das Long Life Umluftset (Sonderzubehör) erforderlich • Bei Umluft kaminloser Betrieb möglich • Max. Förderleistung: 1007 m³/h • Lüfterleistung bei Abluftbetrieb nach EN 61591: max. Normalstufe 441 m³/h, Intensivstufe 1007 m³/h • Umluftleistung mit Kamin/ohne Kamin: max. Normalbetrieb 435/437 m³/h, Intensivstufe 964/944 m³/h • PowerBoost Stellung • 2 Einsaugbereiche: Front- und Unterseite
Komfort	<ul style="list-style-type: none"> • Luftgütesensor • 3 Metall-Fettfilter, spülmaschinengeeignet • Sättigungsanzeige für Fett- und Geruchsfilter • touchControl-Bedienung (3 Leistungsstufen + 2 Intensivstufen), hintergrundbeleuchtet • Intensivstufen mit automatischer Rückstellung • Automatischer Gebläsenachlauf • Reinigungsfreundlicher Innenrahmen • Home Connect-fähig über WLAN • cookConnect System (mit passendem Kochfeld) • Intelligente Dunstabzugsautomatik: Kochen mit vollautomatischem Lüfterbetrieb (mit passendem Kochfeld) • Sprachsteuerung über gängige Sprachassistenten möglich • Intervall-/Nachlauf-Funktion: über Home Connect verfügbar • Silence-Funktion: über Home Connect verfügbar • Favoriten-Taste: verfügbar mit verbundenem Home Connect-Konto
Design	<ul style="list-style-type: none"> • Filterabdeckung aus Glas • Glasscheibe: Klarglas schwarz bedruckt • softLight mit Dimm-Funktion • Arbeitsplatzbeleuchtung mit 2 x 3 W LED-Modul • Beleuchtungsstärke: 422 Lux • Farbtemperatur: 3500 K
Umwelt und Sicherheit	<ul style="list-style-type: none"> • Energie-Effizienzklasse: A+^{2/3} • Durchschnittlicher Energieverbrauch: 39,1 kWh/Jahr³ • Lüfter-Effizienzklasse: A³ • Fettfilter-Effizienzklasse: C³ • Beleuchtungs-Effizienzklasse: A³ • Geräusch min./max. Normalstufe: 35/51 dB³ • Geräuschwerte nach EN 60704-2-13 bei Abluftbetrieb: max. Normalstufe: 51 dB(A) re 1 pW, Intensivstufe: 70 dB(A) re 1 pW • Geräuschwerte bei Umluftbetrieb mit Kamin/ohne Kamin: max. Normalstufe: 59/60 dB(A) re 1 pW, Intensivstufe: 78/80 dB(A) re 1 pW
Maße¹ H x B x T	<ul style="list-style-type: none"> • Gerätemaß Abluft: 855 – 1098 x 890 x 447 mm • Gerätemaße Umluft ohne Kamin: 471 x 890 x 447 mm • Gerätemaße Umluft mit Kamin: 892 – 1185 x 890 x 447 mm
Technische Informationen	<ul style="list-style-type: none"> • Für Wandmontage über Kochfeldern • Abluftstutzen Ø 150 mm • Mit Rückstauklappe • Energiesparender Betrieb mit iQdrive-Motortechnologie • Anschlusswert: 250 W
Sonderzubehör	<ul style="list-style-type: none"> • LZ11BK116, cleanAir Plus Umluftset • LZ11BKV16, cleanAir Plus Umluftset (kaminloser Betrieb) • LZ11BKB16, cleanAir Plus Geruchsfilter (Ersatzbedarf) • LZ11BKS11, Long Life Umluftset • LZ11BKR11, Long Life Umluftset (kaminloser Betrieb) • LZ11BKP11, Long Life Geruchsfilter (Ersatzbedarf) • LZ10BXK61, Kanalverlängerung 1000 mm • LZ10BXL61, Kanalverlängerung 1500 mm

² Auf einer Energieeffizienzklassen-Skala von A+++ bis D. ³ Gemäß EU-Regulierung Nr. 65/2014.

⁴ Bei Einsatz des separat erhältlichen cleanAir Plus Umluftsets (Sonderzubehör) erreicht ihr Gerät im Umluftbetrieb folgende Werte.

⁵ Anlauftermine und technische Daten sind vorläufig. Eine Lieferfähigkeit zu diesem Datum kann nicht zugesagt werden.



iQ500 | Schräg-Esse, 80 cm breit

LC81KAN60 Schwarz mit Glasschirm

LC81KAN20 Weiß mit Glasschirm

Bauform	<ul style="list-style-type: none"> • 80-cm-Wand-Esse
Betriebsart und Leistung	<ul style="list-style-type: none"> • Wahlweise Abluft- oder Umluftbetrieb, für Umluftbetrieb ist ein cleanAir Plus Umluftset (Sonderzubehör) oder das Long Life Umluftset (Sonderzubehör) erforderlich • Bei Umluft kaminloser Betrieb möglich • Max. Förderleistung: 915 m³/h • Lüfterleistung bei Abluftbetrieb nach EN 61591: max. Normalstufe 432 m³/h, Intensivstufe 915 m³/h • Umluftleistung mit Kamin/ohne Kamin: max. Normalbetrieb 433/438 m³/h, Intensivstufe 896/886 m³/h • PowerBoost Stellung • 2 Einsaughbereiche: Front- und Unterseite
Komfort	<ul style="list-style-type: none"> • 3 Metall-Fettfilter, spülmaschinengeeignet • Sättigungsanzeige für Fett- und Geruchsfilter • touchControl-Bedienung (3 Leistungsstufen + 1 Intensivstufe), hintergrundbeleuchtet • Intensivstufen mit automatischer Rückstellung • Automatischer Gebläsenachlauf • Reinigungsfreundlicher Innenrahmen • Home Connect-fähig über WLAN • cookConnect System (mit passendem Kochfeld) • Intelligente Dunstabzugsautomatik: Kochen mit vollautomatischem Lüfterbetrieb (mit passendem Kochfeld) • Sprachsteuerung über gängige Sprachassistenten möglich • Intervall-/Nachlauf-Funktion: über Home Connect verfügbar • Silence-Funktion: über Home Connect verfügbar
Design	<ul style="list-style-type: none"> • Glasscheibe: Klarglas schwarz bedruckt (LC81KAN60) / Klarglas weiß bedruckt (LC81KAN20) • softLight mit Dimm-Funktion • Arbeitsplatzbeleuchtung mit 2 x 3 W LED-Modul • Beleuchtungsstärke: 422 Lux • Farbtemperatur: 3500 K
Umwelt und Sicherheit	<ul style="list-style-type: none"> • Energie-Effizienzklasse: A+^{2/3} • Durchschnittlicher Energieverbrauch: 35,5 kWh/Jahr³ • Lüfter-Effizienzklasse: A³ • Fettfilter-Effizienzklasse: C³ • Beleuchtungs-Effizienzklasse: A³ • Geräusch min./max. Normalstufe: 35/51 dB³ • Geräuschwerte nach EN 60704-2-13 bei Abluftbetrieb: max. Normalstufe: 51 dB(A) re 1 pW, Intensivstufe: 68 dB(A) re 1 pW • Geräuschwerte bei Umluftbetrieb mit Kamin/ohne Kamin: max. Normalstufe: 59/60 dB(A) re 1 pW, Intensivstufe: 76/78 dB(A) re 1 pW
Maße¹ H x B x T	<ul style="list-style-type: none"> • Gerätemaß Abluft: 855 – 1098 x 790 x 447 mm • Gerätemaße Umluft ohne Kamin: 471 x 790 x 447 mm • Gerätemaße Umluft mit Kamin: 892 – 1185 x 790 x 447 mm
Technische Informationen	<ul style="list-style-type: none"> • Für Wandmontage über Kochfeldern • Abluftstutzen Ø 150 mm • Mit Rückstauklappe • Energiesparender Betrieb mit iQdrive-Motortechnologie • Anschlusswert: 200 W
Sonderzubehör	<ul style="list-style-type: none"> • LZ11BK116, cleanAir Plus Umluftset • LZ11BKV16, cleanAir Plus Umluftset (kaminloser Betrieb) • LZ11BKB16, cleanAir Plus Geruchsfilter (Ersatzbedarf) • LZ11BKS11, Long Life Umluftset • LZ11BKR11, Long Life Umluftset (kaminloser Betrieb) • LZ11BKP11, Long Life Geruchsfilter (Ersatzbedarf) • LZ10BXK61, Kanalverlängerung 1000 mm (nur LC81KAN60) • LZ10BXL61, Kanalverlängerung 1500 mm (nur LC81KAN60)



iQ300 | Schräg-Esse, 80 cm breit

LC87KFN60 Schwarz mit Glasschirm

Bauform	<ul style="list-style-type: none"> • 80-cm-Wand-Esse
Betriebsart und Leistung	<ul style="list-style-type: none"> • Wahlweise Abluft- oder Umluftbetrieb, für Umluftbetrieb ist ein cleanAir Plus Umluftset (Sonderzubehör) erforderlich • Bei Umluft kaminloser Betrieb möglich • Max. Förderleistung: 768 m³/h • Lüfterleistung bei Abluftbetrieb nach EN 61591: max. Normalstufe 431 m³/h, Intensivstufe 768 m³/h • Umluftleistung mit Kamin/ohne Kamin: max. Normalbetrieb 429/427 m³/h, Intensivstufe 724/687 m³/h
Komfort	<ul style="list-style-type: none"> • 2 Metall-Fettfilter, spülmaschinengeeignet • Sättigungsanzeige für Fett- und Geruchsfilter • T34-SE3M hintergrundbeleuchtet • Intensivstufen mit automatischer Rückstellung • Automatischer Gebläsenachlauf • Home Connect-fähig über WLAN • cookConnect System (mit passendem Kochfeld) • Sprachsteuerung über gängige Sprachassistenten möglich • Intervall-Funktion: über Home Connect verfügbar
Design	<ul style="list-style-type: none"> • Glasscheibe: Klarglas schwarz bedruckt • softLight mit Dimm-Funktion • Arbeitsplatzbeleuchtung mit 2 x 3 W LED-Modul • Beleuchtungsstärke: 502 Lux • Farbtemperatur: 3500 K
Umwelt und Sicherheit	<ul style="list-style-type: none"> • Energie-Effizienzklasse: A+^{2/3} • Durchschnittlicher Energieverbrauch: 31,7 kWh/Jahr³ • Lüfter-Effizienzklasse: A³ • Fettfilter-Effizienzklasse: C³ • Beleuchtungs-Effizienzklasse: A³ • Geräusch min./max. Normalstufe: 39/68 dB³ • Geräuschwerte nach EN 60704-2-13 bei Abluftbetrieb: max. Normalstufe: 56 dB(A) re 1 pW, Intensivstufe: 68 dB(A) re 1 pW • Geräuschwerte bei Umluftbetrieb mit Kamin/ohne Kamin: max. Normalstufe: 62/64 dB(A) re 1 pW, Intensivstufe: 74/76 dB(A) re 1 pW
Maße¹ H x B x T	<ul style="list-style-type: none"> • Gerätemaß Abluft: 883 – 1126 x 790 x 433 mm • Gerätemaße Umluft ohne Kamin: 360 x 790 x 433 mm • Gerätemaße Umluft mit Kamin: 883 – 1213 x 790 x 433 mm
Technische Informationen	<ul style="list-style-type: none"> • Für Wandmontage über Kochfeldern • Abluftstutzen Ø 150 mm • Mit Rückstauklappe • Energiesparender Betrieb mit iQdrive-Motortechnologie • Anschlusswert: 140 W
Sonderzubehör	<ul style="list-style-type: none"> • LZ11KK116, cleanAir Plus Umluftset • LZ11KKV16, cleanAir Plus Umluftset (kaminloser Betrieb) • LZ11KKB16, cleanAir Plus Geruchsfilter (Ersatzbedarf) • LZ10BXK61, Kanalverlängerung 1000 mm • LZ10BXL61, Kanalverlängerung 1500 mm

² Auf einer Energieeffizienzklassen-Skala von A+++ bis D. ³ Gemäß EU-Regulierung Nr. 65/2014.

⁴ Bei Einsatz des separat erhältlichen cleanAir Plus Umluftsets (Sonderzubehör) erreicht ihr Gerät im Umluftbetrieb folgende Werte.

⁵ Anlauftermine und technische Daten sind vorläufig. Eine Lieferfähigkeit zu diesem Datum kann nicht zugesagt werden.



iQ300 | Schräg-Esse, 60 cm breit

LC67KFN60 Schwarz mit Glasschirm

LC67KFN20 Weiß mit Glasschirm

Bauform	<ul style="list-style-type: none"> • 60-cm-Wand-Esse
Betriebsart und Leistung	<ul style="list-style-type: none"> • Wahlweise Abluft- oder Umluftbetrieb, für Umluftbetrieb ist ein cleanAir Plus Umluftset (Sonderzubehör) erforderlich • Bei Umluft kaminloser Betrieb möglich • Max. Förderleistung: 768 m³/h • Lüfterleistung bei Abluftbetrieb nach EN 61591: max. Normalstufe 431 m³/h, Intensivstufe 768 m³/h • Umluftleistung mit Kamin/ohne Kamin: max. Normalbetrieb 429/427 m³/h, Intensivstufe 724/687 m³/h • 2 Einsaugbereiche: Front- und Unterseite
Komfort	<ul style="list-style-type: none"> • 2 Metall-Fettfilter, spülmaschinengeeignet • Sättigungsanzeige für Fett- und Geruchsfilter • touchControl-Bedienung (3 Leistungsstufen + 1 Intensivstufe), hintergrundbeleuchtet • Intensivstufen mit automatischer Rückstellung • Automatischer Gebläsenachlauf • Home Connect-fähig über WLAN • cookConnect System (mit passendem Kochfeld) • Intelligente Dunstabzugsautomatik: Kochen mit vollautomatischem Lüfterbetrieb (mit passendem Kochfeld) • Sprachsteuerung über gängige Sprachassistenten möglich • Intervall-/Nachlauf-Funktion: über Home Connect verfügbar • Silence-Funktion: über Home Connect verfügbar
Design	<ul style="list-style-type: none"> • Glasscheibe: Klarglas schwarz bedruckt (LC67KFN60) / Klarglas weiß bedruckt (LC67KFN20) • softLight mit Dimm-Funktion • Arbeitsplatzbeleuchtung mit 2 x 3 W LED-Modul • Beleuchtungsstärke: 502 Lux • Farbtemperatur: 3500 K
Umwelt und Sicherheit	<ul style="list-style-type: none"> • Energie-Effizienzklasse: A+^{2/3} • Durchschnittlicher Energieverbrauch: 31,7 kWh/Jahr³ • Lüfter-Effizienzklasse: A³ • Fettfilter-Effizienzklasse: C³ • Beleuchtungs-Effizienzklasse: A³ • Geräusch min./max. Normalstufe: 39/56 dB³ • Geräuschwerte nach EN 60704-2-13 bei Abluftbetrieb: max. Normalstufe: 56 dB(A) re 1 pW, Intensivstufe: 68 dB(A) re 1 pW • Geräuschwerte bei Umluftbetrieb mit Kamin/ohne Kamin: max. Normalstufe: 62/64 dB(A) re 1 pW, Intensivstufe: 74/76 dB(A) re 1 pW
Maße¹ H x B x T	<ul style="list-style-type: none"> • Gerätemaß Abluft: 883 – 1126 x 590 x 433 mm • Gerätemaße Umluft ohne Kamin: 360 x 590 x 433 mm • Gerätemaße Umluft mit Kamin: 883 – 1213 x 590 x 433 mm
Technische Informationen	<ul style="list-style-type: none"> • Für Wandmontage über Kochfeldern • Abluftstutzen Ø 150 mm • Mit Rückstauklappe • Energiesparender Betrieb mit iQdrive-Motortechnologie • Anschlusswert: 140 W
Sonderzubehör	<ul style="list-style-type: none"> • LZ11KKI16, cleanAir Plus Umluftset • LZ11KKV16, cleanAir Plus Umluftset (kaminloser Betrieb) • LZ11KKB16, cleanAir Plus Geruchsfilter (Ersatzbedarf) • LZ10BXXK61, Kanalverlängerung 1000 mm (nur LC67KFN60) • LZ10BXL61, Kanalverlängerung 1500 mm (nur LC67KFN60)



iQ100 | Schräg-Esse, 80 cm breit

LC85KDK60 Schwarz mit Glasschirm

Bauform	<ul style="list-style-type: none"> • 80-cm-Wand-Esse
Betriebsart und Leistung	<ul style="list-style-type: none"> • Wahlweise Abluft- oder Umluftbetrieb, für Umluftbetrieb ist ein Standard Umluftset (Sonderzubehör) erforderlich • Max. Förderleistung: 550 m³/h • Lüfterleistung bei Abluftbetrieb nach EN 61591: max. Normalstufe 430 m³/h, Intensivstufe 550 m³/h • Umluftleistung: max. Normalbetrieb 445 m³/h, Intensivstufe 550 m³/h
Komfort	<ul style="list-style-type: none"> • 1 Metall-Fettfilter, spülmaschinengeeignet • Sättigungsanzeige für Fett- und Geruchsfilter • Elektronische Steuerung über touchControl Bedienung, hintergrundbeleuchtet • touchControl-Bedienung (3 Leistungsstufen + 1 Intensivstufe) • Intensivstufe mit automatischer Rückstellung
Design	<ul style="list-style-type: none"> • Glasscheibe: Klarglas schwarz bedruckt • Arbeitsplatzbeleuchtung mit 2 x 3 W LED-Modul • Beleuchtungsstärke: 127 Lux • Farbtemperatur: 4000 K
Umwelt und Sicherheit	<ul style="list-style-type: none"> • Energie-Effizienzklasse: A^{2/3} • Durchschnittlicher Energieverbrauch: 43,8 kWh/Jahr³ • Lüfter-Effizienzklasse: A³ • Fettfilter-Effizienzklasse: E³ • Beleuchtungs-Effizienzklasse: A³ • Geräusch min./max. Normalstufe: 46/60 dB³ • Geräuschwerte nach EN 60704-2-13 bei Abluftbetrieb: max. Normalstufe: 60 dB(A) re 1 pW, Intensivstufe: 65 dB(A) re 1 pW • Geräuschwerte bei Umluftbetrieb: max. Normalstufe: 69 dB(A) re 1 pW, Intensivstufe: 72 dB(A) re 1 pW
Maße¹ H x B x T	<ul style="list-style-type: none"> • Gerätemaß Abluft: 690 – 900 x 790 x 325 mm • Gerätemaße Umluft: 720 – 975 x 790 x 325 mm
Technische Informationen	<ul style="list-style-type: none"> • Für Wandmontage über Kochfeldern • Abluftstutzen Ø 150 mm • Mit Rückstauklappe • Kondensatormotor • Anschlusswert: 223 W
Sonderzubehör	<ul style="list-style-type: none"> • LZ11GKU13, Standard Umluftset • LZ11GKA13, Standard Geruchsfilter (Ersatzbedarf)

² Auf einer Energieeffizienzklassen-Skala von A+++ bis D. ³ Gemäß EU-Regulierung Nr. 65/2014.

⁴ Bei Einsatz des separat erhältlichen cleanAir Plus Umluftsets (Sonderzubehör) erreicht ihr Gerät im Umluftbetrieb folgende Werte.

⁵ Anlauftermine und technische Daten sind vorläufig. Eine Lieferfähigkeit zu diesem Datum kann nicht zugesagt werden.

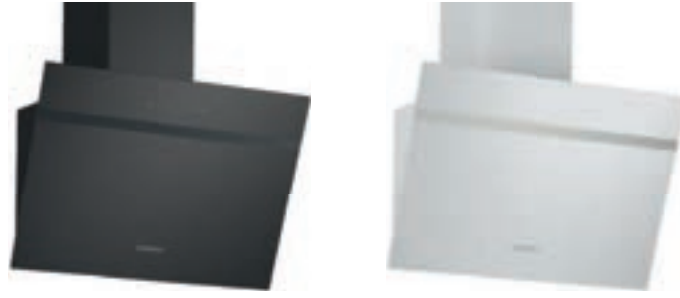

iQ100 | Schräg-Esse, 60 cm breit

LC65KDK60 Schwarz mit Glasschirm

LC65KDK20 Weiß mit Glasschirm

Bauform	<ul style="list-style-type: none"> • 60-cm-Wand-Esse
Betriebsart und Leistung	<ul style="list-style-type: none"> • Wahlweise Abluft- oder Umluftbetrieb, für Umluftbetrieb ist ein Standard Umluftset (Sonderzubehör) erforderlich • Max. Förderleistung: 550 m³/h • Lüfterleistung bei Abluftbetrieb nach EN 61591: max. Normalstufe 430 m³/h, Intensivstufe 550 m³/h • Umluftleistung: max. Normalbetrieb 445 m³/h, Intensivstufe 550 m³/h
Komfort	<ul style="list-style-type: none"> • 1 Metall-Fettfilter, spülmaschinengeeignet • Sättigungsanzeige für Fett- und Geruchsfilter • Elektronische Steuerung über touchControl Bedienung, hintergrundbeleuchtet • touchControl-Bedienung (3 Leistungsstufen + 1 Intensivstufe) • Intensivstufe mit automatischer Rückstellung
Design	<ul style="list-style-type: none"> • Glasscheibe: Klarglas schwarz bedruckt (LC65KDK60) / Klarglas weiß bedruckt (LC65KDK20) • Arbeitsplatzbeleuchtung mit 2 x 3 W LED-Modul • Beleuchtungsstärke: 127 Lux • Farbtemperatur: 4000 K
Umwelt und Sicherheit	<ul style="list-style-type: none"> • Energie-Effizienzklasse: A^{2/3} • Durchschnittlicher Energieverbrauch: 43,8 kWh/Jahr³ • Lüfter-Effizienzklasse: A³ • Fettfilter-Effizienzklasse: E³ • Beleuchtungs-Effizienzklasse: A³ • Geräusch min./max. Normalstufe: 46/60 dB³ • Geräuschwerte nach EN 60704-2-13 bei Abluftbetrieb: max. Normalstufe: 60 dB(A) re 1 pW, Intensivstufe: 65 dB(A) re 1 pW • Geräuschwerte bei Umluftbetrieb: max. Normalstufe: 69 dB(A) re 1 pW, Intensivstufe: 72 dB(A) re 1 pW
Maße¹ H x B x T	<ul style="list-style-type: none"> • Gerätemaß Abluft: 690 – 900 x 590 x 325 mm • Gerätemaße Umluft: 720 – 975 x 590 x 325 mm
Technische Informationen	<ul style="list-style-type: none"> • Für Wandmontage über Kochfeldern • Abluftstutzen Ø 150 mm • Mit Rückstauklappe • Kondensatormotor • Anschlusswert: 223 W
Sonderzubehör	<ul style="list-style-type: none"> • LZ11GKU13, Standard Umluftset • LZ11GKA13, Standard Geruchsfilter (Ersatzbedarf)



iQ700 | Box-Esse, 90 cm breit

LC91BUR50 Edelstahl

Bauform	<ul style="list-style-type: none"> • 90-cm-Wand-Esse
Betriebsart und Leistung	<ul style="list-style-type: none"> • Wahlweise Abluft- oder Umluftbetrieb, für Umluftbetrieb ist ein Standard Umluftset oder cleanAir Plus Umluftset (Sonderzubehör) erforderlich • Max. Förderleistung: 965 m³/h • Lüfterleistung bei Abluftbetrieb nach EN 61591: max. Normalstufe 602 m³/h, Intensivstufe 965 m³/h • Umluftleistung⁴: max. Normalbetrieb 462 m³/h, Intensivstufe 561 m³/h
Komfort	<ul style="list-style-type: none"> • Metall-Fettfilter, spülmaschinengeeignet • Sättigungsanzeige für Fett- und Geruchsfilter • touchControl-Bedienung (3 Leistungsstufen + 2 Intensivstufen) mit Filterwechselanzeige • Intensivstufen mit automatischer Rückstellung • Automatischer Gebläsenachlauf • Boost-Funktion • Reinigungsfreundlicher Innenrahmen • Home Connect-fähig über WLAN • cookConnect System (mit passendem Kochfeld) • Sprachsteuerung über gängige Sprachassistenten möglich • Intervall-Funktion: über Home Connect verfügbar • Silence-Funktion: über Home Connect verfügbar
Design	<ul style="list-style-type: none"> • Filterabdeckung aus Edelstahl, gelocht und spülmaschinengeeignet • softLight mit Dimm-Funktion • Arbeitsplatzbeleuchtung mit 3 x 1,5 W LED-Modul • Beleuchtungsstärke: 374 Lux • Farbtemperatur: 3500 K
Umwelt und Sicherheit	<ul style="list-style-type: none"> • Energie-Effizienzklasse: A+^{2/3} • Durchschnittlicher Energieverbrauch: 34,1 kWh/Jahr⁴ • Lüfter-Effizienzklasse: A³ • Fettfilter-Effizienzklasse: B³ • Beleuchtungs-Effizienzklasse: A³ • Geräusch min./max. Normalstufe: 45/64 dB³ • Geräuschwerte nach EN 60704-2-13 bei Abluftbetrieb: max. Normalstufe: 64 dB(A) re 1 pW, Intensivstufe: 73 dB(A) re 1 pW • Geräuschwerte bei Umluftbetrieb⁴: max. Normalstufe: 68 dB(A) re 1 pW, Intensivstufe: 72 dB(A) re 1 pW • Extrem geräuscharmer Betrieb durch spezielle Geräuschdämmung
Maße¹ H x B x T	<ul style="list-style-type: none"> • Gerätemaß Abluft: 614 – 954 x 898 x 500 mm • Gerätemaß umluft: 614 – 1064 x 898 x 500 mm • Gerätemaß Umluft mit cleanAir Plus Umluftset: 689 x 898 x 500 mm – Montage auf Außenkanal • 795 – 1139 x 898 x 500 mm – Montage auf Innenkanal
Technische Informationen	<ul style="list-style-type: none"> • Für Wandmontage über Kochfeldern • Abluftstutzen Ø 150 mm (Ø 120 mm beiliegend) • Mit Rückstauklappe • Energiesparender Betrieb mit iQdrive-Motortechnologie • Schnellmontagebefestigung • Anschlusswert: 265 W
Sonderzubehör	<ul style="list-style-type: none"> • LZ12CXC56, cleanAir Plus Umluftset (extern) • LZ11CXI16, cleanAir Plus Umluftset • LZ12CBI14, cleanAir Standard Umluftset • LZ31XXB16, cleanAir Plus Geruchsfilter (Ersatzbedarf) • LZ32CBB14, cleanAir Standard Geruchsfilter (Ersatzbedarf) • LZ12FXD51, Long Life Umluftset (extern) • LZ10FXJ05, Long Life Umluftset • LZ00XXP00, Long Life Geruchsfilter (Ersatzbedarf) • LZ12265, Kaminverlängerung 1000 mm • LZ12365, Kaminverlängerung 1500 mm

² Auf einer Energieeffizienzklassen-Skala von A+++ bis D. ³ Gemäß EU-Regulierung Nr. 65/2014.

⁴ Bei Einsatz des separat erhältlichen cleanAir Plus Umluftsets (Sonderzubehör) erreicht ihr Gerät im Umluftbetrieb folgende Werte.

⁵ Anlauftermine und technische Daten sind vorläufig. Eine Lieferfähigkeit zu diesem Datum kann nicht zugesagt werden.



iQ500 | Box-Esse, 90 cm breit

LC97BIP50 Edelstahl



iQ500 | Box-Esse, 60 cm breit

LC67BIP50 Edelstahl

Bauform	<ul style="list-style-type: none"> • 90-cm-Wand-Esse 	<ul style="list-style-type: none"> • 60-cm-Wand-Esse
Betriebsart und Leistung	<ul style="list-style-type: none"> • Wahlweise Abluft- oder Umluftbetrieb, für Umluftbetrieb ist ein Standard Umluftset oder cleanAir Plus Umluftset (Sonderzubehör) erforderlich • Max. Förderleistung: 702 m³/h • Lüfterleistung bei Abluftbetrieb nach EN 61591: max. Normalstufe 427 m³/h, Intensivstufe 702 m³/h • Umluftleistung⁴: max. Normalbetrieb 343 m³/h, Intensivstufe 442 m³/h 	<ul style="list-style-type: none"> • Wahlweise Abluft- oder Umluftbetrieb, für Umluftbetrieb ist ein Standard Umluftset oder cleanAir Plus Umluftset (Sonderzubehör) erforderlich • Max. Förderleistung: 657 m³/h • Lüfterleistung bei Abluftbetrieb nach EN 61591: max. Normalstufe 414 m³/h, Intensivstufe 657 m³/h • Umluftleistung⁴: max. Normalbetrieb 330 m³/h, Intensivstufe 409 m³/h
Komfort	<ul style="list-style-type: none"> • Metall-Fettfilter, spülmaschineneeignet • Sättigungsanzeige für Fett- und Geruchsfilter • touchControl-Bedienung (3 Leistungsstufen + 2 Intensivstufen) mit Filterwechselanzeige • Intensivstufen mit automatischer Rückstellung • Automatischer Gebläsenachlauf • Boost-Funktion • Reinigungsfreundlicher Innenrahmen 	<ul style="list-style-type: none"> • Metall-Fettfilter, spülmaschineneeignet • Sättigungsanzeige für Fett- und Geruchsfilter • touchControl-Bedienung (3 Leistungsstufen + 2 Intensivstufen) mit Filterwechselanzeige • Intensivstufen mit automatischer Rückstellung • Automatischer Gebläsenachlauf • Boost-Funktion • Reinigungsfreundlicher Innenrahmen
Design	<ul style="list-style-type: none"> • Filterabdeckung aus Edelstahl, gelocht und spülmaschineneeignet • softLight mit Dimm-Funktion • Arbeitsplatzbeleuchtung mit 3 x 1,5 W LED-Modul • Beleuchtungsstärke: 359 Lux • Farbtemperatur: 3500 K 	<ul style="list-style-type: none"> • Filterabdeckung aus Edelstahl, gelocht und spülmaschineneeignet • softLight mit Dimm-Funktion • Arbeitsplatzbeleuchtung mit 2 x 1,5 W LED-Modul • Beleuchtungsstärke: 267 Lux • Farbtemperatur: 3500 K
Umwelt und Sicherheit	<ul style="list-style-type: none"> • Energie-Effizienzklasse: A^{2/3} • Durchschnittlicher Energieverbrauch: 33,8 kWh/Jahr³ • Lüfter-Effizienzklasse: A³ • Fettfilter-Effizienzklasse: B³ • Beleuchtungs-Effizienzklasse: A³ • Geräusch min./max. Normalstufe: 45/55 dB³ • Geräuschwerte nach EN 60704-2-13 bei Abluftbetrieb: max. Normalstufe: 55 dB(A) re 1 pW, Intensivstufe: 66 dB(A) re 1 pW • Geräuschwerte bei Umluftbetrieb⁴: max. Normalstufe: 66 dB(A) re 1 pW, Intensivstufe: 70 dB(A) re 1 pW • Extrem geräuscharmer Betrieb durch spezielle Geräuschdämmung 	<ul style="list-style-type: none"> • Energie-Effizienzklasse: A^{2/3} • Durchschnittlicher Energieverbrauch: 35,3 kWh/Jahr³ • Lüfter-Effizienzklasse: A³ • Fettfilter-Effizienzklasse: B³ • Beleuchtungs-Effizienzklasse: A³ • Geräusch min./max. Normalstufe: 46/61 dB³ • Geräuschwerte nach EN 60704-2-13 bei Abluftbetrieb: max. Normalstufe: 61 dB(A) re 1 pW, Intensivstufe: 71 dB(A) re 1 pW • Geräuschwerte bei Umluftbetrieb⁴: max. Normalstufe: 67 dB(A) re 1 pW, Intensivstufe: 71 dB(A) re 1 pW
Maße¹ H x B x T	<ul style="list-style-type: none"> • Gerätemaß Abluft: 614 – 954 x 898 x 500 mm • Gerätemaß Umluft: 614 – 1064 x 898 x 500 mm • Gerätemaß Umluft mit cleanAir Plus Umluftset: 689 x 898 x 500 mm – Montage auf Außenkanal • 795 – 1139 x 898 x 500 mm – Montage auf Innenkanal 	<ul style="list-style-type: none"> • Gerätemaß Abluft: 614 – 954 x 598 x 500 mm • Gerätemaß Umluft: 614 – 1064 x 598 x 500 mm • Gerätemaß Umluft mit cleanAir Plus Umluftset: 689 x 598 x 500 mm – Montage auf Außenkanal • 795 – 1139 x 598 x 500 mm – Montage auf Innenkanal
Technische Informationen	<ul style="list-style-type: none"> • Für Wandmontage über Kochfeldern • Abluftstutzen Ø 150 mm (Ø 120 mm beiliegend) • Mit Rückstauklappe • Energiesparender Betrieb mit iQdrive-Motortechnologie • Schnellmontagebefestigung • Anschlusswert: 145 W 	<ul style="list-style-type: none"> • Für Wandmontage über Kochfeldern • Abluftstutzen Ø 150 mm (Ø 120 mm beiliegend) • Mit Rückstauklappe • Energiesparender Betrieb mit iQdrive-Motortechnologie • Schnellmontagebefestigung • Anschlusswert: 143 W
Sonderzubehör	<ul style="list-style-type: none"> • LZ12CX56, cleanAir Plus Umluftset (extern) • LZ11CX116, cleanAir Plus Umluftset • LZ12CB114, cleanAir Standard Umluftset • LZ31XXB16, cleanAir Plus Geruchsfilter (Ersatzbedarf) • LZ32CBB14, cleanAir Standard Geruchsfilter (Ersatzbedarf) • LZ12FXD51, Long Life Umluftset (extern) • LZ10FXJ05, Long Life Umluftset • LZ00XXP00, Long Life Geruchsfilter (Ersatzbedarf) • LZ12265, Kaminverlängerung 1000 mm • LZ12365, Kaminverlängerung 1500 mm 	<ul style="list-style-type: none"> • LZ11FX56, cleanAir Plus Umluftset (extern) • LZ11CX116, cleanAir Plus Umluftset • LZ11CB114, cleanAir Standard Umluftset • LZ31XXB16, cleanAir Plus Geruchsfilter (Ersatzbedarf) • LZ31CXB14, cleanAir Standard Geruchsfilter (Ersatzbedarf) • LZ11FXD51, Long Life Umluftset (extern) • LZ10FXJ05, Long Life Umluftset • LZ00XXP00, Long Life Geruchsfilter (Ersatzbedarf) • LZ12250, Kaminverlängerung 1000 mm • LZ12350, Kaminverlängerung 1500 mm



iQ300 | Box-Esse, 90 cm breit

LC97BHM50 Edelstahl



iQ300 | Box-Esse, 75 cm breit

LC77BHM50 Edelstahl

Bauform	<ul style="list-style-type: none"> • 90-cm-Wand-Esse 	<ul style="list-style-type: none"> • 75-cm-Wand-Esse
Betriebsart und Leistung	<ul style="list-style-type: none"> • Wahlweise Abluft- oder Umluftbetrieb, für Umluftbetrieb ist ein Standard Umluftset oder cleanAir Plus Umluftset (Sonderzubehör) erforderlich • Max. Förderleistung: 739 m³/h • Lüfterleistung bei Abluftbetrieb nach EN 61591: max. Normalstufe 453 m³/h, Intensivstufe 739 m³/h • Umluftleistung⁴: max. Normalbetrieb 404 m³/h, Intensivstufe 499 m³/h 	<ul style="list-style-type: none"> • Wahlweise Abluft- oder Umluftbetrieb, für Umluftbetrieb ist ein Standard Umluftset oder cleanAir Plus Umluftset (Sonderzubehör) erforderlich • Max. Förderleistung: 739 m³/h • Lüfterleistung bei Abluftbetrieb nach EN 61591: max. Normalstufe 453 m³/h, Intensivstufe 739 m³/h • Umluftleistung⁴: max. Normalbetrieb 404 m³/h, Intensivstufe 499 m³/h
Komfort	<ul style="list-style-type: none"> • Elektronische Steuerung • touchControl-Bedienung mit LED-Anzeige • 3 Leistungsstufen und 1 Intensivstufe • Doppelflutiges Hochleistungsgebläse • Metall-Fettfilter, spülmaschineneeignet • Intensivstufen mit automatischer Rückstellung 	<ul style="list-style-type: none"> • Elektronische Steuerung • touchControl-Bedienung mit LED-Anzeige • 3 Leistungsstufen und 1 Intensivstufe • Doppelflutiges Hochleistungsgebläse • Metall-Fettfilter, spülmaschineneeignet • Intensivstufen mit automatischer Rückstellung
Design	<ul style="list-style-type: none"> • Filterabdeckung aus Edelstahl, gelocht und spülmaschineneeignet • Arbeitsplatzbeleuchtung mit 2 x 1,5 W LED-Modul • Beleuchtungsstärke: 214 Lux • Farbtemperatur: 3500 K 	<ul style="list-style-type: none"> • Filterabdeckung aus Edelstahl, gelocht und spülmaschineneeignet • Arbeitsplatzbeleuchtung mit 2 x 1,5 W LED-Modul • Beleuchtungsstärke: 214 Lux • Farbtemperatur: 3500 K
Umwelt und Sicherheit	<ul style="list-style-type: none"> • Energie-Effizienzklasse: B^{2/3} • Durchschnittlicher Energieverbrauch: 62,5 kWh/Jahr³ • Lüfter-Effizienzklasse: B³ • Beleuchtungs-Effizienzklasse: A³ • Fettfilter-Effizienzklasse: B³ • Geräusch min./max. Normalstufe: 52/65 dB³ • Geräuschwerte nach EN 60704-2-13 bei Abluftbetrieb: max. Normalstufe: 65 dB(A) re 1 pW, Intensivstufe: 74 dB(A) re 1 pW • Geräuschwerte bei Umluftbetrieb⁴: max. Normalstufe: 72 dB(A) re 1 pW, Intensivstufe: 76 dB(A) re 1 pW 	<ul style="list-style-type: none"> • Energie-Effizienzklasse: B^{2/3} • Durchschnittlicher Energieverbrauch: 62,5 kWh/Jahr³ • Lüfter-Effizienzklasse: B³ • Beleuchtungs-Effizienzklasse: A³ • Fettfilter-Effizienzklasse: B³ • Geräusch min./max. Normalstufe: 52/65 dB³ • Geräuschwerte nach EN 60704-2-13 bei Abluftbetrieb: max. Normalstufe: 65 dB(A) re 1 pW, Intensivstufe: 74 dB(A) re 1 pW • Geräuschwerte bei Umluftbetrieb⁴: max. Normalstufe: 72 dB(A) re 1 pW, Intensivstufe: 76 dB(A) re 1 pW
Maße¹ H x B x T	<ul style="list-style-type: none"> • Gerätemaß Abluft: 635 – 965 x 900 x 500 mm • Gerätemaß Umluft: 635 – 1075 x 900 x 500 mm • Gerätemaß Umluft mit cleanAir Plus Umluftset: 703 x 900 x 500 mm – Montage auf Außenkanal • 833 – 1163 x 900 x 500 mm – Montage auf Innenkanal 	<ul style="list-style-type: none"> • Gerätemaß Abluft: 635 – 965 x 750 x 500 mm • Gerätemaß Umluft: 635 – 1075 x 750 x 500 mm • Gerätemaß Umluft mit cleanAir Plus Umluftset: 703 x 750 x 500 mm – Montage auf Außenkanal • 833 – 1163 x 750 x 500 mm – Montage auf Innenkanal
Technische Informationen	<ul style="list-style-type: none"> • Für Wandmontage über Kochfeldern • Abluftstutzen Ø 150 mm (Ø 120 mm beiliegend) • Mit Rückstauklappe • Anschlusswert: 255 W 	<ul style="list-style-type: none"> • Für Wandmontage über Kochfeldern • Abluftstutzen Ø 150 mm (Ø 120 mm beiliegend) • Mit Rückstauklappe • Anschlusswert: 255 W
Sonderzubehör	<ul style="list-style-type: none"> • LZ11FXC56, cleanAir Plus Umluftset (extern) • LZ11DXI16, cleanAir Plus Umluftset • LZ11DXI14, cleanAir Standard Umluftset • LZ31XXB16, cleanAir Plus Geruchsfilter (Ersatzbedarf) • LZ11DXB14, cleanAir Standard Geruchsfilter (Ersatzbedarf) • LZ11FXD51, Long Life Umluftset (extern) • LZ10FXJ00, Long Life Umluftset • LZ00XXP00, Long Life Geruchsfilter (Ersatzbedarf) • LZ12250, Kaminverlängerung 1000 mm • LZ12350, Kaminverlängerung 1500 mm 	<ul style="list-style-type: none"> • LZ11FXC56, cleanAir Plus Umluftset (extern) • LZ11DXI16, cleanAir Plus Umluftset • LZ11DXI14, cleanAir Standard Umluftset • LZ31XXB16, cleanAir Plus Geruchsfilter (Ersatzbedarf) • LZ11DXB14, cleanAir Standard Geruchsfilter (Ersatzbedarf) • LZ11FXD51, Long Life Umluftset (extern) • LZ10FXJ00, Long Life Umluftset • LZ00XXP00, Long Life Geruchsfilter (Ersatzbedarf) • LZ12250, Kaminverlängerung 1000 mm • LZ12350, Kaminverlängerung 1500 mm

¹ Technische Zeichnungen zu diesen Geräten sind abgebildet in „Technische Daten Einbaugeräte 2024“. Weitere Informationen sowie den QR-Code zum Download der Datei „Technische Daten Einbaugeräte 2024“ als PDF siehe Seite 208.

² Auf einer Energieeffizienzklassen-Skala von A+++ bis D. ³ Gemäß EU-Regulierung Nr. 65/2014.

⁴ Bei Einsatz des separat erhältlichen cleanAir Plus Umluftsets (Sonderzubehör) erreicht ihr Gerät im Umluftbetrieb folgende Werte.



iQ300 | Box-Esse, 60 cm breit

LC67BHM50 Edelstahl

Bauform	<ul style="list-style-type: none"> • 60-cm-Wand-Esse
Betriebsart und Leistung	<ul style="list-style-type: none"> • Wahlweise Abluft- oder Umluftbetrieb, für Umluftbetrieb ist ein Standard Umluftset oder cleanAir Plus Umluftset (Sonderzubehör) erforderlich • Max. Förderleistung: 752 m³/h • Lüfterleistung bei Abluftbetrieb nach EN 61591: max. Normalstufe 458 m³/h, Intensivstufe 752 m³/h • Umluftleistung⁴: max. Normalbetrieb 404 m³/h, Intensivstufe 499 m³/h
Komfort	<ul style="list-style-type: none"> • Elektronische Steuerung • touchControl-Bedienung mit LED-Anzeige • 3 Leistungsstufen und 1 Intensivstufe • Doppelflutiges Hochleistungsgebläse • Metall-Fettfilter, spülmaschineneeignet • Intensivstufen mit automatischer Rückstellung
Design	<ul style="list-style-type: none"> • Filterabdeckung aus Edelstahl, gelocht und spülmaschineneeignet • Arbeitsplatzbeleuchtung mit 2 x 1,5 W LED-Modul • Beleuchtungsstärke: 242 Lux • Farbtemperatur: 3500 K
Umwelt und Sicherheit	<ul style="list-style-type: none"> • Energie-Effizienzklasse: B^{2/3} • Durchschnittlicher Energieverbrauch: 60,3 kWh/Jahr³ • Lüfter-Effizienzklasse: B³ • Beleuchtungs-Effizienzklasse: A³ • Fettfilter-Effizienzklasse: B³ • Geräusch min./max. Normalstufe: 52/64 dB³ • Geräuschwerte nach EN 60704-2-13 bei Abluftbetrieb: max. Normalstufe: 64 dB(A) re 1 pW, Intensivstufe: 73 dB(A) re 1 pW • Geräuschwerte bei Umluftbetrieb⁴: max. Normalstufe: 72 dB(A) re 1 pW, Intensivstufe: 76 dB(A) re 1 pW
Maße¹ H x B x T	<ul style="list-style-type: none"> • Gerätemaß Abluft: 635 – 965 x 600 x 500 mm • Gerätemaß Umluft: 635 – 1075 x 600 x 500 mm • Gerätemaß Umluft mit cleanAir Plus Umluftset: 703 x 600 x 500 mm – Montage auf Außenkanal • 833 – 1163 x 600 x 500 mm – Montage auf Innenkanal
Technische Informationen	<ul style="list-style-type: none"> • Für Wandmontage über Kochfeldern • Abluftstutzen Ø 150 mm (Ø 120 mm beiliegend) • Mit Rückstauklappe • Anschlusswert: 255 W
Sonderzubehör	<ul style="list-style-type: none"> • LZ11FXC56, cleanAir Plus Umluftset (extern) • LZ11DXI16, cleanAir Plus Umluftset • LZ11DXI14, cleanAir Standard Umluftset • LZ31XXB16, cleanAir Plus Geruchsfilter (Ersatzbedarf) • LZ11DXB14, cleanAir Standard Geruchsfilter (Ersatzbedarf) • LZ11FXD51, Long Life Umluftset (extern) • LZ10FXJ00, Long Life Umluftset • LZ00XXP00, Long Life Geruchsfilter (Ersatzbedarf) • LZ12250, Kaminverlängerung 1000 mm • LZ12350, Kaminverlängerung 1500 mm

Leistungs- und geräuschbeeinflussende Hauptfaktoren im Abluftbetrieb

Die Leistung einer Dunstabzugshaube im Abluftbetrieb ist stark abhängig von der angeschlossenen Abluftverrohrung. Eine fehlerhafte Abluftverrohrung kann zu einem deutlichen Fördervolumen-Verlust sowie zu stark erhöhten Geräuschwerten führen. Wenn möglich, sollten die folgenden Punkte vermieden werden.

- Rohrdurchmesser kleiner als 120 mm
- Einsatz vieler 90°-Rohrbögen
- Querschnittsverengungen
- Rohre mit rauer, unebener Innenfläche



Beispiel einer schlechten Verrohrung

- Zu lange Verrohrungswege
- Rohrbogen direkt nach Ausblasöffnung
- Mauerkästen mit kleinen Lamellen
- Zu wenig Zuluft

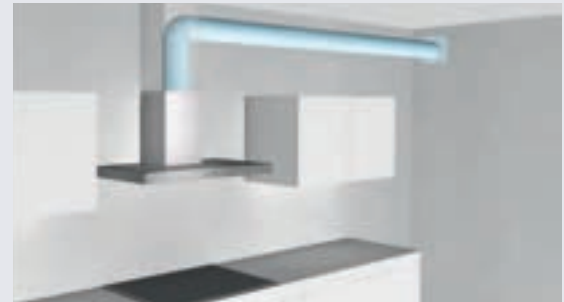

Beispiel einer guten Verrohrung

Optimierung der Abluftverrohrung durch Einsatz von modernen Rechteck-Kanalsystemen

Luftvolumen-Verluste in Umlenkstücken und Rohrbögen können durch integrierte Luftleitelemente, die eine aerodynamisch optimierte Strömungslenkung ermöglichen, verringert werden. Dadurch wird die Abluftleistung verbessert.



Neue Kanalsysteme mit integrierten Luftleitelementen

Solche Abluftverrohrungssysteme werden z. B. von der Fa. Naber hergestellt (www.naber.de). Weitere Informationen unter naber@naber.de und Telefon 0049-(0)5921-704-0.

Naber



iQ300 | Box-Esse, 90 cm breit

LC96BBM50 Edelstahl



iQ300 | Box-Esse, 60 cm breit

LC66BBM50 Edelstahl

Bauform	<ul style="list-style-type: none"> • 90-cm-Wand-Esse 	<ul style="list-style-type: none"> • 60-cm-Wand-Esse
Betriebsart und Leistung	<ul style="list-style-type: none"> • Wahlweise Abluft- oder Umluftbetrieb, für Umluftbetrieb ist ein Standard Umluftset oder cleanAir Plus Umluftset (Sonderzubehör) erforderlich • Max. Förderleistung: 604 m³/h • Lüfterleistung bei Abluftbetrieb nach EN 61591: max. Normalstufe 372 m³/h, Intensivstufe 604 m³/h • Umluftleistung⁴: max. Normalbetrieb 337 m³/h, Intensivstufe 441 m³/h 	<ul style="list-style-type: none"> • Wahlweise Abluft- oder Umluftbetrieb, für Umluftbetrieb ist ein Standard Umluftset oder cleanAir Plus Umluftset (Sonderzubehör) erforderlich • Max. Förderleistung: 605 m³/h • Lüfterleistung bei Abluftbetrieb nach EN 61591: max. Normalstufe 368 m³/h, Intensivstufe 605 m³/h • Umluftleistung⁴: max. Normalbetrieb 337 m³/h, Intensivstufe 441 m³/h
Komfort	<ul style="list-style-type: none"> • Elektronische Steuerung • touchControl-Bedienung mit LED-Anzeige • 3 Leistungsstufen und 1 Intensivstufe • Doppelflutiges Hochleistungsgebläse • Metall-Fettfilter, spülmaschineneeignet • Intensivstufen mit automatischer Rückstellung 	<ul style="list-style-type: none"> • Elektronische Steuerung • touchControl-Bedienung mit LED-Anzeige • 3 Leistungsstufen und 1 Intensivstufe • Doppelflutiges Hochleistungsgebläse • Metall-Fettfilter, spülmaschineneeignet • Intensivstufen mit automatischer Rückstellung
Design	<ul style="list-style-type: none"> • Arbeitsplatzbeleuchtung mit 2 x 1,5 W LED-Modul • Beleuchtungsstärke: 214 Lux • Farbtemperatur: 3500 K 	<ul style="list-style-type: none"> • Arbeitsplatzbeleuchtung mit 2 x 1,5 W LED-Modul • Beleuchtungsstärke: 242 Lux • Farbtemperatur: 3500 K
Umwelt und Sicherheit	<ul style="list-style-type: none"> • Energie-Effizienzklasse: B^{2/3} • Durchschnittlicher Energieverbrauch: 48,5 kWh/Jahr³ • Lüfter-Effizienzklasse: A³ • Beleuchtungs-Effizienzklasse: A³ • Fettfilter-Effizienzklasse: C³ • Geräusch min./max. Normalstufe: 48/60 dB³ • Geräuschwerte nach EN 60704-2-13 bei Abluftbetrieb: max. Normalstufe: 60 dB(A) re 1 pW, Intensivstufe: 70 dB(A) re 1 pW • Geräuschwerte bei Umluftbetrieb⁴: max. Normalstufe: 70 dB(A) re 1 pW, Intensivstufe: 74 dB(A) re 1 pW 	<ul style="list-style-type: none"> • Energie-Effizienzklasse: B^{2/3} • Durchschnittlicher Energieverbrauch: 48,1 kWh/Jahr³ • Lüfter-Effizienzklasse: A³ • Beleuchtungs-Effizienzklasse: A³ • Fettfilter-Effizienzklasse: B³ • Geräusch min./max. Normalstufe: 48/60 dB³ • Geräuschwerte nach EN 60704-2-13 bei Abluftbetrieb: max. Normalstufe: 60 dB(A) re 1 pW, Intensivstufe: 69 dB(A) re 1 pW • Geräuschwerte bei Umluftbetrieb⁴: max. Normalstufe: 70 dB(A) re 1 pW, Intensivstufe: 74 dB(A) re 1 pW
Maße¹ H x B x T	<ul style="list-style-type: none"> • Gerätemaß Abluft: 635 – 965 x 900 x 500 mm • Gerätemaß Umluft: 635 – 1075 x 900 x 500 mm • Gerätemaß Umluft mit cleanAir Plus Umluftset: 703 x 900 x 500 mm – Montage auf Außenkanal • 833 – 1163 x 900 x 500 mm – Montage auf Innenkanal 	<ul style="list-style-type: none"> • Gerätemaß Abluft: 635 – 965 x 600 x 500 mm • Gerätemaß Umluft: 635 – 1075 x 600 x 500 mm • Gerätemaß Umluft mit cleanAir Plus Umluftset: 703 x 600 x 500 mm – Montage auf Außenkanal • 833 – 1163 x 600 x 500 mm – Montage auf Innenkanal
Technische Informationen	<ul style="list-style-type: none"> • Für Wandmontage über Kochfeldern • Abluftstutzen Ø 150 mm (Ø 120 mm beiliegend) • Mit Rückstauklappe • Anschlusswert: 220 W 	<ul style="list-style-type: none"> • Für Wandmontage über Kochfeldern • Abluftstutzen Ø 150 mm (Ø 120 mm beiliegend) • Mit Rückstauklappe • Anschlusswert: 220 W
Sonderzubehör	<ul style="list-style-type: none"> • LZ11FXC56, cleanAir Plus Umluftset (extern) • LZ11DXI16, cleanAir Plus Umluftset • LZ11DXI14, cleanAir Standard Umluftset • LZ31XXB16, cleanAir Plus Geruchsfilter (Ersatzbedarf) • LZ11DXB14, cleanAir Standard Geruchsfilter (Ersatzbedarf) • LZ11FXD51, Long Life Umluftset (extern) • LZ10FXJ00, Long Life Umluftset • LZ00XXP00, Long Life Geruchsfilter (Ersatzbedarf) • LZ12250, Kaminverlängerung 1000 mm • LZ12350, Kaminverlängerung 1500 mm 	<ul style="list-style-type: none"> • LZ11FXC56, cleanAir Plus Umluftset (extern) • LZ11DXI16, cleanAir Plus Umluftset • LZ11DXI14, cleanAir Standard Umluftset • LZ31XXB16, cleanAir Plus Geruchsfilter (Ersatzbedarf) • LZ11DXB14, cleanAir Standard Geruchsfilter (Ersatzbedarf) • LZ11FXD51, Long Life Umluftset (extern) • LZ10FXJ00, Long Life Umluftset • LZ00XXP00, Long Life Geruchsfilter (Ersatzbedarf) • LZ12250, Kaminverlängerung 1000 mm • LZ12350, Kaminverlängerung 1500 mm

¹ Technische Zeichnungen zu diesen Geräten sind abgebildet in „Technische Daten Einbaugeräte 2024“. Weitere Informationen sowie den QR-Code zum Download der Datei „Technische Daten Einbaugeräte 2024“ als PDF siehe Seite 208.

² Auf einer Energieeffizienzklassen-Skala von A+++ bis D. ³ Gemäß EU-Regulierung Nr. 65/2014.

⁴ Bei Einsatz des separat erhältlichen cleanAir Plus Umluftsets (Sonderzubehör) erreicht ihr Gerät im Umluftbetrieb folgende Werte.



iQ500 | Box-Esse, 90 cm breit

LC97BCP50 Edelstahl



iQ500 | Box-Esse, 60 cm breit

LC67BCP50 Edelstahl

Bauform	<ul style="list-style-type: none"> • 90-cm-Wand-Esse 	<ul style="list-style-type: none"> • 60-cm-Wand-Esse
Betriebsart und Leistung	<ul style="list-style-type: none"> • Wahlweise Abluft- oder Umluftbetrieb, für Umluftbetrieb ist ein Standard Umluftset oder cleanAir Plus Umluftset (Sonderzubehör) erforderlich • Max. Förderleistung: 719 m³/h • Lüfterleistung bei Abluftbetrieb nach EN 61591: max. Normalstufe 438 m³/h, Intensivstufe 719 m³/h • Umluftleistung⁴: max. Normalbetrieb 343 m³/h, Intensivstufe 442 m³/h 	<ul style="list-style-type: none"> • Wahlweise Abluft- oder Umluftbetrieb, für Umluftbetrieb ist ein Standard Umluftset oder cleanAir Plus Umluftset (Sonderzubehör) erforderlich • Max. Förderleistung: 674 m³/h • Lüfterleistung bei Abluftbetrieb nach EN 61591: max. Normalstufe 417 m³/h, Intensivstufe 674 m³/h • Umluftleistung⁴: max. Normalbetrieb 330 m³/h, Intensivstufe 409 m³/h
Komfort	<ul style="list-style-type: none"> • Metall-Fettfilter, spülmaschinengeeignet • Sättigungsanzeige für Fett- und Geruchsfilter • touchControl-Bedienung (3 Leistungsstufen + 2 Intensivstufen) mit Filterwechselanzeige • Intensivstufen mit automatischer Rückstellung • Automatischer Gebläsenachlauf • Boost-Funktion • Reinigungsfreundlicher Innenrahmen 	<ul style="list-style-type: none"> • Metall-Fettfilter, spülmaschinengeeignet • Sättigungsanzeige für Fett- und Geruchsfilter • touchControl-Bedienung (3 Leistungsstufen + 2 Intensivstufen) mit Filterwechselanzeige • Intensivstufen mit automatischer Rückstellung • Automatischer Gebläsenachlauf • Boost-Funktion • Reinigungsfreundlicher Innenrahmen
Design	<ul style="list-style-type: none"> • softLight mit Dimm-Funktion • Arbeitsplatzbeleuchtung mit 3 x 1,5 W LED-Modulen • Beleuchtungsstärke: 359 Lux • Farbtemperatur: 3500 K 	<ul style="list-style-type: none"> • softLight mit Dimm-Funktion • Arbeitsplatzbeleuchtung mit 2 x 1,5 W LED-Modulen • Beleuchtungsstärke: 267 Lux • Farbtemperatur: 3500 K
Umwelt und Sicherheit	<ul style="list-style-type: none"> • Energie-Effizienzklasse: A^{2/3} • Durchschnittlicher Energieverbrauch: 34,4 kWh/Jahr³ • Lüfter-Effizienzklasse: A³ • Fettfilter-Effizienzklasse: B³ • Beleuchtungs-Effizienzklasse: A³ • Geräusch min./max. Normalstufe: 45/55 dB³ • Geräuschwerte nach EN 60704-2-13 bei Abluftbetrieb: max. Normalstufe: 55 dB(A) re 1 pW, Intensivstufe: 66 dB(A) re 1 pW • Geräuschwerte bei Umluftbetrieb⁴: max. Normalstufe: 66 dB(A) re 1 pW, Intensivstufe: 70 dB(A) re 1 pW • Extrem geräuscharmer Betrieb durch spezielle Geräuschkämmung 	<ul style="list-style-type: none"> • Energie-Effizienzklasse: A^{2/3} • Durchschnittlicher Energieverbrauch: 36,1 kWh/Jahr³ • Lüfter-Effizienzklasse: A³ • Fettfilter-Effizienzklasse: B³ • Beleuchtungs-Effizienzklasse: A³ • Geräusch min./max. Normalstufe: 47/60 dB³ • Geräuschwerte nach EN 60704-2-13 bei Abluftbetrieb: max. Normalstufe: 60 dB(A) re 1 pW, Intensivstufe: 71 dB(A) re 1 pW • Geräuschwerte bei Umluftbetrieb⁴: max. Normalstufe: 67 dB(A) re 1 pW, Intensivstufe: 71 dB(A) re 1 pW
Maße¹ H x B x T	<ul style="list-style-type: none"> • Gerätemaß Abluft: 614 – 954 x 898 x 500 mm • Gerätemaß Umluft: 614 – 1064 x 898 x 500 mm • Gerätemaß Umluft mit cleanAir Plus Umluftset: 689 x 898 x 500 mm – Montage auf Außenkanal • 795 – 1139 x 898 x 500 mm – Montage auf Innenkanal 	<ul style="list-style-type: none"> • Gerätemaß Abluft: 614 – 954 x 598 x 500 mm • Gerätemaß Umluft: 614 – 1064 x 598 x 500 mm • Gerätemaß Umluft mit cleanAir Plus Umluftset: 689 x 598 x 500 mm – Montage auf Außenkanal • 795 – 1139 x 598 x 500 mm – Montage auf Innenkanal
Technische Informationen	<ul style="list-style-type: none"> • Für Wandmontage über Kochfeldern • Abluftstutzen Ø 150 mm (Ø 120 mm beiliegend) • Energiesparender Betrieb mit iQdrive-Motortechnologie • Schnellmontagebefestigung • Anschlusswert: 145 W 	<ul style="list-style-type: none"> • Für Wandmontage über Kochfeldern • Abluftstutzen Ø 150 mm (Ø 120 mm beiliegend) • Energiesparender Betrieb mit iQdrive-Motortechnologie • Schnellmontagebefestigung • Anschlusswert: 143 W
Sonderzubehör	<ul style="list-style-type: none"> • LZ12CX56, cleanAir Plus Umluftset (extern) • LZ11CX116, cleanAir Plus Umluftset • LZ12CB114, cleanAir Standard Umluftset • LZ31XXB16, cleanAir Plus Geruchsfilter (Ersatzbedarf) • LZ32CBB14, cleanAir Standard Geruchsfilter (Ersatzbedarf) • LZ12FXD51, Long Life Umluftset (extern) • LZ10FXJ05, Long Life Umluftset • LZ00XXP00, Long Life Geruchsfilter (Ersatzbedarf) • LZ12265, Kaminverlängerung 1000 mm • LZ12365, Kaminverlängerung 1500 mm 	<ul style="list-style-type: none"> • LZ11FXC56, cleanAir Plus Umluftset (extern) • LZ11CX116, cleanAir Plus Umluftset • LZ11CB114, cleanAir Standard Umluftset • LZ31XXB16, cleanAir Plus Geruchsfilter (Ersatzbedarf) • LZ31CXB14, cleanAir Standard Geruchsfilter (Ersatzbedarf) • LZ11FXD51, Long Life Umluftset (extern) • LZ10FXJ05, Long Life Umluftset • LZ00XXP00, Long Life Geruchsfilter (Ersatzbedarf) • LZ12250, Kaminverlängerung 1000 mm • LZ12350, Kaminverlängerung 1500 mm



iQ100 | Box-Esse, 90 cm breit

LC96BBC60 Edelstahl schwarz



iQ100 | Box-Esse, 90 cm breit

LC94BBC50 Edelstahl

Bauform	• 90-cm-Wand-Esse	• 90-cm-Wand-Esse
Betriebsart und Leistung	<ul style="list-style-type: none"> • Wahlweise Abluft- oder Umluftbetrieb, für Umluftbetrieb ist ein Standard Umluftset oder cleanAir Plus Umluftset (Sonderzubehör) erforderlich • Max. Förderleistung: 619 m³/h • Abluftleistung nach EN 61591: max. 619 m³/h • Umluftleistung⁴: max. Normalbetrieb 422 m³/h 	<ul style="list-style-type: none"> • Wahlweise Abluft- oder Umluftbetrieb, für Umluftbetrieb ist ein Standard Umluftset oder cleanAir Plus Umluftset (Sonderzubehör) erforderlich • Max. Förderleistung: 365 m³/h • Abluftleistung nach EN 61591: max. 365 m³/h • Umluftleistung⁴: max. Normalbetrieb 240 m³/h
Komfort	<ul style="list-style-type: none"> • Drucktastenschalter für 3 Leistungsstufen • Doppelflutiges Hochleistungsgebläse • Metall-Fettfilter, spülmaschinengeeignet 	<ul style="list-style-type: none"> • Drucktastenschalter für 3 Leistungsstufen • Doppelflutiges Hochleistungsgebläse • Metall-Fettfilter, spülmaschinengeeignet
Design	<ul style="list-style-type: none"> • Arbeitsplatzbeleuchtung mit 2 x 1,5 W LED-Modul • Beleuchtungsstärke: 91 Lux • Farbtemperatur: 3500 K 	<ul style="list-style-type: none"> • Arbeitsplatzbeleuchtung mit 2 x 1,5 W LED-Modul • Beleuchtungsstärke: 91 Lux • Farbtemperatur: 3500 K
Umwelt und Sicherheit	<ul style="list-style-type: none"> • Energie-Effizienzklasse: B^{2/3} • Durchschnittlicher Energieverbrauch: 47,4 kWh/Jahr³ • Lüfter-Effizienzklasse: A³ • Beleuchtungs-Effizienzklasse: A³ • Fettfilter-Effizienzklasse: B³ • Geräusch min./max. Normalstufe: 49/70 dB³ • Geräuschwerte nach EN 60704-2-13 bei Abluftbetrieb: max. Normalstufe: 70 dB(A) re 1 pW • Geräuschwerte bei Umluftbetrieb⁴: max. Normalstufe: 74 dB(A) re 1 pW 	<ul style="list-style-type: none"> • Energie-Effizienzklasse: D^{2/3} • Durchschnittlicher Energieverbrauch: 53,1 kWh/Jahr³ • Lüfter-Effizienzklasse: E³ • Beleuchtungs-Effizienzklasse: A³ • Fettfilter-Effizienzklasse: D³ • Geräusch min./max. Normalstufe: 49/64 dB³ • Geräuschwerte nach EN 60704-2-13 bei Abluftbetrieb: max. Normalstufe: 64 dB(A) re 1 pW • Geräuschwerte bei Umluftbetrieb⁴: max. Normalstufe: 65 dB(A) re 1 pW
Maße¹ H x B x T	<ul style="list-style-type: none"> • Gerätemaß Abluft: 635 – 965 x 900 x 500 mm • Gerätemaß Umluft: 635 – 1075 x 900 x 500 mm • Gerätemaß Umluft mit cleanAir Plus Umluftset: 703 x 900 x 500 mm – Montage auf Außenkanal • 833 – 1163 x 900 x 500 mm – Montage auf Innenkanal 	<ul style="list-style-type: none"> • Gerätemaß Abluft: 635 – 965 x 900 x 500 mm • Gerätemaß Umluft: 635 – 1075 x 900 x 500 mm • Gerätemaß Umluft mit cleanAir Plus Umluftset: 703 x 900 x 500 mm – Montage auf Außenkanal • 833 – 1163 x 900 x 500 mm – Montage auf Innenkanal
Technische Informationen	<ul style="list-style-type: none"> • Für Wandmontage über Kochfeldern • Abluftstutzen Ø 150 mm (Ø 120 mm beiliegend) • Mit Rückstauklappe • Kondensatormotor • Anschlusswert: 220 W 	<ul style="list-style-type: none"> • Für Wandmontage über Kochfeldern • Abluftstutzen Ø 150 mm (Ø 120 mm beiliegend) • Mit Rückstauklappe • Anschlusswert: 100 W
Sonderzubehör	<ul style="list-style-type: none"> • LZ11DXI16, cleanAir Plus Umluftset • LZ11DXI14, cleanAir Standard Umluftset • LZ31XXB16, cleanAir Plus Geruchsfilter (Ersatzbedarf) • LZ11DXB14, cleanAir Standard Geruchsfilter (Ersatzbedarf) • LZ10FXJ00, Long Life Umluftset • LZ00XXP00, Long Life Geruchsfilter (Ersatzbedarf) 	<ul style="list-style-type: none"> • LZ11FXC56, cleanAir Plus Umluftset (extern) • LZ11DXI16, cleanAir Plus Umluftset • LZ11DXI14, cleanAir Standard Umluftset • LZ31XXB16, cleanAir Plus Geruchsfilter (Ersatzbedarf) • LZ11DXB14, cleanAir Standard Geruchsfilter (Ersatzbedarf) • LZ11FXD51, Long Life Umluftset (extern) • LZ10FXJ00, Long Life Umluftset • LZ00XXP00, Long Life Geruchsfilter (Ersatzbedarf) • LZ12250, Kaminverlängerung 1000 mm • LZ12350, Kaminverlängerung 1500 mm

¹ Technische Zeichnungen zu diesen Geräten sind abgebildet in „Technische Daten Einbaugeräte 2024“. Weitere Informationen sowie den QR-Code zum Download der Datei „Technische Daten Einbaugeräte 2024“ als PDF siehe Seite 208. ² Auf einer Energieeffizienzklassen-Skala von A+++ bis D. ³ Gemäß EU-Regulierung Nr. 65/2014.

⁴ Bei Einsatz des separat erhältlichen cleanAir Plus Umluftsets (Sonderzubehör) erreicht ihr Gerät im Umluftbetrieb folgende Werte. ⁵ Stiftung Warentest Ausgabe 03/2021, GUT (2,2). Siemens LC97BCP50. Im Test: 6 Kaminhauben horizontal 90 cm – 2x gut, 1x befriedigend, 2x ausreichend, 1x mangelhaft. www.test.de



iQ100 | Box-Esse, 60 cm breit

LC64BBC50 Edelstahl

Bauform	<ul style="list-style-type: none"> • 60-cm-Wand-Esse
Betriebsart und Leistung	<ul style="list-style-type: none"> • Wahlweise Abluft- oder Umluftbetrieb, für Umluftbetrieb ist ein Standard Umluftset oder cleanAir Plus Umluftset (Sonderzubehör) erforderlich • Max. Förderleistung: 365 m³/h • Abluftleistung nach EN 61591: max. 365 m³/h • Umluftleistung⁴: max. Normalbetrieb 240 m³/h
Komfort	<ul style="list-style-type: none"> • Drucktastenschalter für 3 Leistungsstufen • Doppelflütliges Hochleistungsgebläse • Metall-Fettfilter, spülmaschinengeeignet
Design	<ul style="list-style-type: none"> • Arbeitsplatzbeleuchtung mit 2 x 1,5 W LED-Modul • Beleuchtungsstärke: 99 Lux • Farbtemperatur: 3500 K
Umwelt und Sicherheit	<ul style="list-style-type: none"> • Energie-Effizienzklasse: D^{2/3} • Durchschnittlicher Energieverbrauch: 53,1 kWh/Jahr³ • Lüfter-Effizienzklasse: E³ • Beleuchtungs-Effizienzklasse: A³ • Fettfilter-Effizienzklasse: C³ • Geräusch min./max. Normalstufe: 49/63 dB³ • Geräuschwerte nach EN 60704-2-13 bei Abluftbetrieb: max. Normalstufe: 63 dB(A) re 1 pW • Geräuschwerte bei Umluftbetrieb⁴: max. Normalstufe: 65 dB(A) re 1 pW
Maße¹ H x B x T	<ul style="list-style-type: none"> • Gerätemaß Abluft: 635 – 965 x 600 x 500 mm • Gerätemaß Umluft: 635 – 1075 x 600 x 500 mm • Gerätemaß Umluft mit cleanAir Plus Umluftset: 703 x 600 x 500 mm – Montage auf Außenkanal • 833 – 1163 x 600 x 500 mm – Montage auf Innenkanal
Technische Informationen	<ul style="list-style-type: none"> • Für Wandmontage über Kochfeldern • Abluftstutzen Ø 150 mm (Ø 120 mm beiliegend) • Mit Rückstauklappe • Anschlusswert: 100 W
Sonderzubehör	<ul style="list-style-type: none"> • LZ11FXC56, cleanAir Plus Umluftset (extern) • LZ11DXI16, cleanAir Plus Umluftset • LZ11DXI14, cleanAir Standard Umluftset • LZ31XXB16, cleanAir Plus Geruchsfilter (Ersatzbedarf) • LZ11DXB14, cleanAir Standard Geruchsfilter (Ersatzbedarf) • LZ11FXD51, Long Life Umluftset (extern) • LZ10FXJ00, Long Life Umluftset • LZ00XXP00, Long Life Geruchsfilter (Ersatzbedarf) • LZ12250, Kaminverlängerung 1000 mm • LZ12350, Kaminverlängerung 1500 mm

Frische Luft!

Für jeden Dunstabzug – auch die optimale Lösung im Umluftbetrieb

Neben unserem klassischen externen cleanAir Plus Umluftset mit Designblende bieten wir auch unser integriertes Umluftset für ausgewählte Box-Essen. Es wird hinter dem Kamin des Dunstabzugs installiert und benötigt keine extra Designblende. Ganz clever ist die Ausstattung mit unseren regenerierbaren Filtern, die du bequem in deinem Backofen wieder fit machen kannst.

cleanAir Plus Umluftset Erstausrüstung

Sieht kompliziert aus, ist es aber nicht: Das cleanAir Plus Umluftset – passend zu deinem Wunschgerät und schnell installierbar.



Installation mit Außen- und Innenkamin



- Befestigung des Moduls durch Anschrauben an der Wand
- Verbindung des Moduls zum Gebläseauslass mit Flexschlauch und zwei Schlauchklemmen
- Installation in unterschiedlichen Höhen möglich

Eine noch elegantere Lösung ist unser cleanAir Plus Umluftset im integrierten Design

Installation auf dem Außenkanal

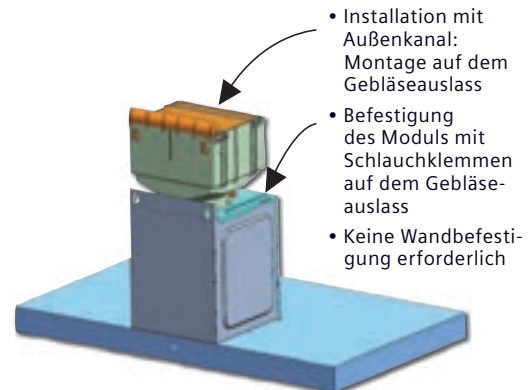

- Installation mit Außenkanal: Montage auf dem Gebläseauslass
- Befestigung des Moduls mit Schlauchklemmen auf dem Gebläseauslass
- Keine Wandbefestigung erforderlich

Hinweis: Zum Filterwechsel/Luftauslass Mindestabstand von 25 cm zur Decke einhalten

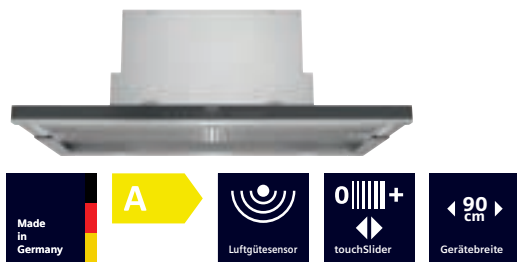

iQ700 | Flachschriftmaube, 90 cm breit



iQ500 | Flachschriftmaube, 90 cm breit

LI99SA684 Schwarz

LI97RA561

Bauform	<ul style="list-style-type: none"> 90-cm-Flachschriftmaube 	<ul style="list-style-type: none"> 90-cm-Flachschriftmaube
Betriebsart und Leistung	<ul style="list-style-type: none"> Wahlweise Abluft- oder Umluftbetrieb, für Umluftbetrieb ist ein Standard Umluftset oder cleanAir Plus Umluftset (Sonderzubehör) erforderlich Abluftleistung nach EN 61591: max. Normalbetrieb 503 m³/h, Intensivstufe 959 m³/h Umluftleistung⁴: max. Normalbetrieb 500 m³/h, Intensivstufe 811 m³/h 	<ul style="list-style-type: none"> Wahlweise Abluft- oder Umluftbetrieb, für Umluftbetrieb ist ein Standard Umluftset oder cleanAir Plus Umluftset (Sonderzubehör) erforderlich Abluftleistung nach EN 61591: max. Normalbetrieb 395 m³/h, Intensivstufe 700 m³/h Umluftleistung⁴: max. Normalbetrieb 358 m³/h, Intensivstufe 628 m³/h
Komfort	<ul style="list-style-type: none"> Luftgütesensor Elektronische Steuerung über touchControl Bedienung mit Filterwechselanzeige 3 Leistungsstufen und 2 Intensivstufen Boost-Funktion Metall-Fettfilter, spülmaschinengeeignet Sättigungsanzeige für Fett- und Geruchsfilter Intensivstufen mit automatischer Rückstellung Automatischer Gebläsenachlauf 	<ul style="list-style-type: none"> Elektronische Steuerung mit 6 Tasten und Display Elektronische Steuerung mit Filterwechselanzeige 3 Leistungsstufen und 2 Intensivstufen Metall-Fettfilter, spülmaschinengeeignet Sättigungsanzeige für Fett- und Geruchsfilter Intensivstufen mit automatischer Rückstellung Automatischer Gebläsenachlauf
Design	<ul style="list-style-type: none"> Filterabdeckung aus Edelstahl, gelocht und spülmaschinengeeignet Gleichmäßige, helle Beleuchtung mit 3 x 1,5 W LED-Modul Beleuchtungsstärke: 355 Lux Farbtemperatur: 3500 K softLight mit Dimm-Funktion 	<ul style="list-style-type: none"> Filterabdeckung aus Edelstahl, gelocht und spülmaschinengeeignet Gleichmäßige, helle Beleuchtung mit 3 x 1,5 W LED-Modul Beleuchtungsstärke: 355 Lux Farbtemperatur: 3500 K softLight mit Dimm-Funktion
Umwelt und Sicherheit	<ul style="list-style-type: none"> Energie-Effizienzklasse: A^{2/3} Durchschnittlicher Energieverbrauch: 40,9 kWh/Jahr³ Lüfter-Effizienzklasse: A³ Beleuchtungs-Effizienzklasse: A³ Fettfilter-Effizienzklasse: B³ Geräusch min./max. Normalstufe: 42/57 dB³ 1 doppelflutiges Gebläse Geräuschwerte nach EN 60704-2-13 bei Abluftbetrieb: max. Normalstufe: 57 dB(A) re 1 pW, Intensivstufe: 71 dB(A) re 1 pW Geräuschwerte bei Umluftbetrieb⁴: max. Normalstufe: 63 dB(A) re 1 pW, Intensivstufe: 74 dB(A) re 1 pW 	<ul style="list-style-type: none"> Energie-Effizienzklasse: B^{2/3} Durchschnittlicher Energieverbrauch: 38,8 kWh/Jahr³ Lüfter-Effizienzklasse: B³ Beleuchtungs-Effizienzklasse: A³ Fettfilter-Effizienzklasse: B³ Geräusch min./max. Normalstufe: 41/53 dB³ Geräuschwerte nach EN 60704-2-13 bei Abluftbetrieb: max. Normalstufe: 53 dB(A) re 1 pW, Intensivstufe: 69 dB(A) re 1 pW Geräuschwerte bei Umluftbetrieb⁴: max. Normalstufe: 60 dB(A) re 1 pW, Intensivstufe: 71 dB(A) re 1 pW
Maße¹ H x B x T	<ul style="list-style-type: none"> Gerätemaß Abluft: 378 x 898 x 290 mm Gerätemaß Umluft: 378 x 898 x 290 mm Einbaumaß: 337 x 524 x 290 mm 	<ul style="list-style-type: none"> Gerätemaß Abluft: 426 x 898 x 290 mm Gerätemaß Umluft: 426 x 898 x 290 mm Einbaumaß: 385 x 524 x 290 mm
Technische Informationen	<ul style="list-style-type: none"> Einbaufähig in 60 oder 90 cm breiten Oberschrank Abluftstutzen Ø 150 mm (Ø 120 mm beiliegend) Mit Rückstauklappe Schnellmontagebefestigung Energiesparender Betrieb mit iQdrive-Motortechnologie Anschlusswert: 266 W 	<ul style="list-style-type: none"> Einbaufähig in 60 oder 90 cm breiten Oberschrank Ohne Griffleiste (als Sonderzubehör erhältlich) Abluftstutzen Ø 150 mm (Ø 120 mm beiliegend) Schnellmontagebefestigung 2 einflutig stehend Energiesparender Betrieb mit iQdrive-Motortechnologie Anschlusswert: 146 W
Sonderzubehör	<ul style="list-style-type: none"> LZ11XC16, cleanAir Plus Umluftset (extern) LZ12IT14, cleanAir Standard Umluftset LZ11XB16, cleanAir Plus Geruchsfilter (Ersatzbedarf) LZ12ITB14, cleanAir Standard Geruchsfilter (Ersatzbedarf) LZ11ITD11, Long Life Umluftset (extern) LZ10ITP00, Long Life Geruchsfilter (Ersatzbedarf) LZ49200, Montage-Set 90 cm Oberschrank LZ49601, Absenkrahmen 	<ul style="list-style-type: none"> LZ11XC16, cleanAir Plus Umluftset (extern) LZ12IT14, cleanAir Standard Umluftset LZ11XB16, cleanAir Plus Geruchsfilter (Ersatzbedarf) LZ12ITB14, cleanAir Standard Geruchsfilter (Ersatzbedarf) LZ11ITD11, Long Life Umluftset (extern) LZ10ITP00, Long Life Geruchsfilter (Ersatzbedarf) LZ49200, Montage-Set 90 cm Oberschrank LZ49521, Griffleiste Weiß LZ49551, Griffleiste Edelstahl LZ49561, Griffleiste schwarz LZ49601, Absenkrahmen LZ49850, Design-Griffleiste (passend zu iQ700-Reihe)

¹ Technische Zeichnungen zu diesen Geräten sind abgebildet in „Technische Daten Einbaugeräte 2024“. Weitere Informationen sowie den QR-Code zum Download der Datei „Technische Daten Einbaugeräte 2024“ als PDF siehe Seite 208.

² Auf einer Energieeffizienzklassen-Skala von A+++ bis D. ³ Gemäß EU-Regulierung Nr. 65/2014.

⁴ Bei Einsatz des separat erhältlichen cleanAir Plus Umluftsets (Sonderzubehör) erreicht ihr Gerät im Umluftbetrieb folgende Werte.



iQ300 | Flachschirmhaube, 90 cm breit

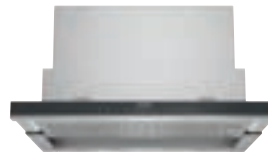

iQ700 | Flachschirmhaube, 60 cm breit

LI94LB530

LI69SA684 Schwarz

Bauform	<ul style="list-style-type: none"> • 90-cm-Flachschirmhaube 	<ul style="list-style-type: none"> • 60-cm-Flachschirmhaube
Betriebsart und Leistung	<ul style="list-style-type: none"> • Wahlweise Abluft- oder Umluftbetrieb, für Umluftbetrieb ist ein Standard Umluftset (Sonderzubehör) erforderlich • Abluftleistung nach EN 61591: max. Normalbetrieb 266 m³/h, Intensivstufe 412 m³/h • Umluftleistung⁴: max. Normalbetrieb 263 m³/h, Intensivstufe 353 m³/h 	<ul style="list-style-type: none"> • Wahlweise Abluft- oder Umluftbetrieb, für Umluftbetrieb ist ein Standard Umluftset oder cleanAir Plus Umluftset (Sonderzubehör) erforderlich • Abluftleistung nach EN 61591: max. Normalbetrieb 500 m³/h, Intensivstufe 935 m³/h • Umluftleistung⁴: max. Normalbetrieb 500 m³/h, Intensivstufe 811 m³/h
Komfort	<ul style="list-style-type: none"> • Elektronische Steuerung seitlich • Elektronische Steuerung mit LED-Anzeige • 3 Leistungsstufen und 1 Intensivstufe • Metall-Fettfilter, spülmaschinengeeignet • Intensivstufe mit automatischer Rückstellung • Automatischer Gebläsenachlauf 	<ul style="list-style-type: none"> • Luftgütesensor • Elektronische Steuerung über touchControl Bedienung mit Filterwechselanzeige • 3 Leistungsstufen und 2 Intensivstufen • Boost-Funktion • Metall-Fettfilter, spülmaschinengeeignet • Sättigungsanzeige für Fett- und Geruchsfilter • Intensivstufen mit automatischer Rückstellung • Automatischer Gebläsenachlauf
Design	<ul style="list-style-type: none"> • Kassette mit Alurahmen • Gleichmäßige, helle Beleuchtung mit 3 x 1,5 W LED-Modul • Beleuchtungsstärke: 355 Lux • Farbtemperatur: 3500 K 	<ul style="list-style-type: none"> • Filterabdeckung aus Edelstahl, gelocht und spülmaschinengeeignet • Gleichmäßige, helle Beleuchtung mit 2 x 1,5 W LED-Modul • Beleuchtungsstärke: 294 Lux • Farbtemperatur: 3500 K • softLight mit Dimm-Funktion
Umwelt und Sicherheit	<ul style="list-style-type: none"> • Energie-Effizienzklasse: A^{2/3} • Durchschnittlicher Energieverbrauch: 22,2 kWh/Jahr³ • Lüfter-Effizienzklasse: B³ • Beleuchtungs-Effizienzklasse: A³ • Fettfilter-Effizienzklasse: C³ • Geräusch min./max. Normalstufe: 50/63 dB³ • Geräuschwerte nach EN 60704-2-13 bei Abluftbetrieb: max. Normalstufe: 63 dB(A) re 1 pW, Intensivstufe: 70 dB(A) re 1 pW 	<ul style="list-style-type: none"> • Energie-Effizienzklasse: A^{2/3} • Durchschnittlicher Energieverbrauch: 41,0 kWh/Jahr³ • Lüfter-Effizienzklasse: A³ • Beleuchtungs-Effizienzklasse: A³ • Fettfilter-Effizienzklasse: B³ • Geräusch min./max. Normalstufe: 41/57 dB³ • Geräuschwerte nach EN 60704-2-13 bei Abluftbetrieb: max. Normalstufe: 57 dB(A) re 1 pW, Intensivstufe: 71 dB(A) re 1 pW • Geräuschwerte bei Umluftbetrieb⁴: max. Normalstufe: 63 dB(A) re 1 pW, Intensivstufe: 74 dB(A) re 1 pW
Maße¹ H x B x T	<ul style="list-style-type: none"> • Gerätemaß Abluft: 203 x 898 x 290 mm • Gerätemaß Umluft: 203 x 898 x 290 mm • Einbaumaß: 162 x 526 x 290 mm 	<ul style="list-style-type: none"> • Gerätemaß Abluft: 378 x 598 x 290 mm • Gerätemaß Umluft: 378 x 598 x 290 mm • Einbaumaß: 337 x 524 x 290 mm
Technische Informationen	<ul style="list-style-type: none"> • Einbaufähig in 60 oder 90 cm breiten Oberschrank • Ohne Griffleiste (als Sonderzubehör erhältlich) • Abluftstutzen Ø 150 mm (Ø 120 mm beiliegend) • Mit Rückstauklappe • 1 einflutig liegend • Energiesparender Betrieb mit iQdrive-Motortechnologie • Anschlusswert: 76 W 	<ul style="list-style-type: none"> • Für Spezial-Hängeschränke (60 cm breit) • Abluftstutzen Ø 150 mm (Ø 120 mm beiliegend) • Mit Rückstauklappe • Schnellmontagebefestigung • 1 doppelflutiges Gebläse • Energiesparender Betrieb mit iQdrive-Motortechnologie • Anschlusswert: 264 W
Sonderzubehör	<ul style="list-style-type: none"> • LZ11IT14, cleanAir Standard Umluftset • LZ11ITB14, cleanAir Standard Geruchsfilter (Ersatzbedarf) • LZ49521, Griffleiste Weiß • LZ49551, Griffleiste Edelstahl • LZ49561, Griffleiste schwarz • LZ49850, Design-Griffleiste 	<ul style="list-style-type: none"> • LZ11XC16, cleanAir Plus Umluftset (extern) • LZ12IT14, cleanAir Standard Umluftset • LZ11XB16, cleanAir Plus Geruchsfilter (Ersatzbedarf) • LZ12ITB14, cleanAir Standard Geruchsfilter (Ersatzbedarf) • LZ11TD11, Long Life Umluftset (extern) • LZ10ITP00, Long Life Geruchsfilter (Ersatzbedarf) • LZ46600, Absenkrahmen



iQ700 | Flachschrühhauben, 60 cm breit

LI67SA671 Schwarz (Abb.)

LI67SA271 Weiß



iQ500 | Flachschrühhaube, 60 cm breit

LI67RA561

Bauform	<ul style="list-style-type: none"> • 60-cm-Flachschrühhaube 	<ul style="list-style-type: none"> • 60-cm-Flachschrühhaube
Betriebsart und Leistung	<ul style="list-style-type: none"> • Wahlweise Abluft- oder Umluftbetrieb, für Umluftbetrieb ist ein Standard Umluftset oder cleanAir Plus Umluftset (Sonderzubehör) erforderlich • Abluftleistung nach EN 61591: max. Normalbetrieb 392 m³/h, Intensivstufe 717 m³/h • Umluftleistung⁴: max. Normalbetrieb 358 m³/h, Intensivstufe 628 m³/h 	<ul style="list-style-type: none"> • Wahlweise Abluft- oder Umluftbetrieb, für Umluftbetrieb ist ein Standard Umluftset oder cleanAir Plus Umluftset (Sonderzubehör) erforderlich • Abluftleistung nach EN 61591: max. Normalbetrieb 392 m³/h, Intensivstufe 717 m³/h • Umluftleistung⁴: max. Normalbetrieb 358 m³/h, Intensivstufe 628 m³/h
Komfort	<ul style="list-style-type: none"> • Elektronische Steuerung über touchControl Bedienung mit Filterwechselanzeige • touchControl-Bedienung (3 Leistungsstufen + 2 Intensivstufen) mit Filterwechselanzeige • Boost-Funktion • Metall-Fettfilter, spülmaschinengeeignet • Sättigungsanzeige für Fett- und Geruchsfilter • Intensivstufen mit automatischer Rückstellung • Automatischer Gebläsenachlauf 	<ul style="list-style-type: none"> • Elektronische Steuerung mit 6 Tasten und Display • Elektronische Steuerung mit Filterwechselanzeige • 3 Leistungsstufen und 2 Intensivstufen • Metall-Fettfilter, spülmaschinengeeignet • Sättigungsanzeige für Fett- und Geruchsfilter • Intensivstufen mit automatischer Rückstellung • Automatischer Gebläsenachlauf
Design	<ul style="list-style-type: none"> • Filterabdeckung aus Edelstahl, gelocht und spülmaschinengeeignet • Gleichmäßige, helle Beleuchtung mit 2 x 1,5 W LED-Modul • Beleuchtungsstärke: 294 Lux • Farbtemperatur: 3500 K • softLight mit Dimm-Funktion 	<ul style="list-style-type: none"> • Filterabdeckung aus Edelstahl, gelocht und spülmaschinengeeignet • Gleichmäßige, helle Beleuchtung mit 2 x 1,5 W LED-Modul • Beleuchtungsstärke: 294 Lux • Farbtemperatur: 3500 K • softLight mit Dimm-Funktion
Umwelt und Sicherheit	<ul style="list-style-type: none"> • Energie-Effizienzklasse: A^{2/3} • Durchschnittlicher Energieverbrauch: 37,8 kWh/Jahr³ • Lüfter-Effizienzklasse: B³ • Beleuchtungs-Effizienzklasse: A³ • Fettfilter-Effizienzklasse: B³ • Geräusch min./max. Normalstufe: 41/53 dB³ • Geräuschwerte nach EN 60704-2-13 bei Abluftbetrieb: max. Normalstufe: 53 dB(A) re 1 pW, Intensivstufe: 68 dB(A) re 1 pW 	<ul style="list-style-type: none"> • Energie-Effizienzklasse: A^{2/3} • Durchschnittlicher Energieverbrauch: 37,8 kWh/Jahr³ • Lüfter-Effizienzklasse: B³ • Beleuchtungs-Effizienzklasse: A³ • Fettfilter-Effizienzklasse: B³ • Geräusch min./max. Normalstufe: 41/53 dB³ • Geräuschwerte nach EN 60704-2-13 bei Abluftbetrieb: max. Normalstufe: 53 dB(A) re 1 pW, Intensivstufe: 68 dB(A) re 1 pW • Geräuschwerte bei Umluftbetrieb⁴: max. Normalstufe: 60 dB(A) re 1 pW, Intensivstufe: 71 dB(A) re 1 pW
Maße¹ H x B x T	<ul style="list-style-type: none"> • Gerätemaß Abluft: 426 x 598 x 290 mm • Gerätemaß Umluft: 426 x 598 x 290 mm • Einbaumaß: 385 x 524 x 290 mm 	<ul style="list-style-type: none"> • Gerätemaß Abluft: 426 x 598 x 290 mm • Gerätemaß Umluft: 426 x 598 x 290 mm • Einbaumaß: 385 x 524 x 290 mm
Technische Informationen	<ul style="list-style-type: none"> • Für Spezial-Hängeschränke (60 cm breit) • Abluftstutzen Ø 150 mm (Ø 120 mm beiliegend) • Schnellmontagebefestigung • 2 einflutig stehend • Energiesparender Betrieb mit iQdrive-Motortechnologie • Anschlusswert: 144 W 	<ul style="list-style-type: none"> • Für Spezial-Hängeschränke (60 cm breit) • Ohne Griffleiste (als Sonderzubehör erhältlich) • Abluftstutzen Ø 150 mm (Ø 120 mm beiliegend) • Schnellmontagebefestigung • 2 einflutig stehend • Energiesparender Betrieb mit iQdrive-Motortechnologie • Anschlusswert: 144 W
Sonderzubehör	<ul style="list-style-type: none"> • LZ111XC16, cleanAir Plus Umluftset (extern) • LZ121T114, cleanAir Standard Umluftset • LZ111XB16, cleanAir Plus Geruchsfilter (Ersatzbedarf) • LZ121TB14, cleanAir Standard Geruchsfilter (Ersatzbedarf) • LZ111TD11, Long Life Umluftset (extern) • LZ101TP00, Long Life Geruchsfilter (Ersatzbedarf) • LZ46600, Absenkrahmen 	<ul style="list-style-type: none"> • LZ111XC16, cleanAir Plus Umluftset (extern) • LZ121T114, cleanAir Standard Umluftset • LZ111XB16, cleanAir Plus Geruchsfilter (Ersatzbedarf) • LZ121TB14, cleanAir Standard Geruchsfilter (Ersatzbedarf) • LZ111TD11, Long Life Umluftset (extern) • LZ101TP00, Long Life Geruchsfilter (Ersatzbedarf) • LZ46600, Absenkrahmen • LZ46521, Griffleiste weiß • LZ46551, Griffleiste Edelstahl • LZ46561, Griffleiste schwarz • LZ46850, Design-Griffleiste (passend zu iQ700-Reihe)

¹ Technische Zeichnungen zu diesen Geräten sind abgebildet in „Technische Daten Einbaugeräte 2024“. Weitere Informationen sowie den QR-Code zum Download der Datei „Technische Daten Einbaugeräte 2024“ als PDF siehe Seite 208.

² Auf einer Energieeffizienzklassen-Skala von A+++ bis D. ³ Gemäß EU-Regulierung Nr. 65/2014.

⁴ Bei Einsatz des separat erhältlichen cleanAir Plus Umluftsets (Sonderzubehör) erreicht ihr Gerät im Umluftbetrieb folgende Werte.



iQ300 | Flachschrinmhaube, 60 cm breit
LI64LB531



iQ100 | Flachschrinmhaube, 60 cm breit
LI64LA521



iQ100 | Flachschrinmhaube, 60 cm breit
LI63LA526

Bauform	• 60-cm-Flachschrinmhaube	• 60-cm-Flachschrinmhaube	• 60-cm-Flachschrinmhaube
Betriebsart und Leistung	<ul style="list-style-type: none"> Wahlweise Abluft- oder Umluftbetrieb, für Umluftbetrieb ist ein Standard Umluftset (Sonderzubehör) erforderlich Abluftleistung nach EN 61591: max. Normalbetrieb 268 m³/h, Intensivstufe 400 m³/h Umluftleistung: max. Normalbetrieb 263 m³/h, Intensivstufe 353 m³/h 	<ul style="list-style-type: none"> Wahlweise Abluft- oder Umluftbetrieb, für Umluftbetrieb ist ein Standard Umluftset (Sonderzubehör) erforderlich Abluftleistung nach EN 61591: max. Normalbetrieb 389 m³/h 	<ul style="list-style-type: none"> Wahlweise Abluft- oder Umluftbetrieb, für Umluftbetrieb ist ein Standard Umluftset (Sonderzubehör) erforderlich Abluftleistung nach EN 61591: max. Normalbetrieb 328 m³/h
Komfort	<ul style="list-style-type: none"> Elektronische Steuerung seitlich mit LED-Anzeige 3 Leistungsstufen und 1 Intensivstufe Metall-Fettfilter, spülmaschinengeeignet Intensivstufe mit automatischer Rückstellung Automatischer Gebläsenachlauf 	<ul style="list-style-type: none"> Wippenschalter 3 Leistungsstufen Metall-Fettfilter, spülmaschinengeeignet 	<ul style="list-style-type: none"> Wippenschalter 2 Leistungsstufen Metall-Fettfilter, spülmaschinengeeignet
Design	<ul style="list-style-type: none"> Kassette mit Alurahmen Gleichmäßige, helle Beleuchtung mit 2 x 1,5 W LED-Modul Beleuchtungsstärke: 294 Lux Farbtemperatur: 3500 K 	<ul style="list-style-type: none"> Kassette mit Alurahmen Gleichmäßige, helle Beleuchtung mit 2 x 1,5 W LED-Modul Beleuchtungsstärke: 131 Lux Farbtemperatur: 3500 K 	<ul style="list-style-type: none"> Kassette mit Alurahmen Gleichmäßige, helle Beleuchtung mit 2 x 1,5 W LED-Modul Beleuchtungsstärke: 131 Lux Farbtemperatur: 3500 K
Umwelt und Sicherheit	<ul style="list-style-type: none"> Energie-Effizienzklasse: A^{2/3} Durchschnittlicher Energieverbrauch: 21,0 kWh/Jahr³ Lüfter-Effizienzklasse: B³ Beleuchtungs-Effizienzklasse: A³ Fettfilter-Effizienzklasse: C³ Geräusch min./max. Normalstufe: 49/62 dB³ Geräuschwerte nach EN 60704-2-13 bei Abluftbetrieb: max. Normalstufe: 62 dB(A) re 1 pW, Intensivstufe: 69 dB(A) re 1 pW 	<ul style="list-style-type: none"> Energie-Effizienzklasse: B^{2/3} Durchschnittlicher Energieverbrauch: 40,3 kWh/Jahr³ Lüfter-Effizienzklasse: C³ Beleuchtungs-Effizienzklasse: A³ Fettfilter-Effizienzklasse: B³ Geräusch min./max. Normalstufe: 59/67 dB³ Geräuschwerte nach EN 60704-2-13 bei Abluftbetrieb: max. Normalstufe: 67 dB(A) re 1 pW 	<ul style="list-style-type: none"> Energie-Effizienzklasse: C^{2/3} Durchschnittlicher Energieverbrauch: 41,1 kWh/Jahr³ Lüfter-Effizienzklasse: D³ Beleuchtungs-Effizienzklasse: A³ Fettfilter-Effizienzklasse: C³ Geräusch min./max. Normalstufe: 58/64 dB³ Geräuschwerte nach EN 60704-2-13 bei Abluftbetrieb: max. Normalstufe: 64 dB(A) re 1 pW
Maße¹ H x B x T	<ul style="list-style-type: none"> Gerätmaß Abluft: 203 x 598 x 290 mm Gerätmaß Umluft: 203 x 598 x 290 mm Einbaumaß: 162 x 526 x 290 mm 	<ul style="list-style-type: none"> Gerätmaß Abluft: 203 x 598 x 290 mm Gerätmaß Umluft: 203 x 598 x 290 mm Einbaumaß: 162 x 526 x 290 mm 	<ul style="list-style-type: none"> Gerätmaß Abluft: 203 x 598 x 290 mm Gerätmaß Umluft: 203 x 598 x 290 mm Einbaumaß: 162 x 526 x 290 mm
Technische Informationen	<ul style="list-style-type: none"> Für Spezial-Hängeschränke (60 cm breit) Ohne Griffleiste (als Sonderzubehör erhältlich) Abluftstutzen Ø 150 mm (Ø 120 mm beiliegend) Mit Rückstauklappe 1 einflutig liegend Energiesparender Betrieb mit iQdrive-Motortechnologie Anschlusswert: 74 W 	<ul style="list-style-type: none"> Für Spezial-Hängeschränke (60 cm breit) Ohne Griffleiste (als Sonderzubehör erhältlich) Abluftstutzen Ø 150 mm (Ø 120 mm beiliegend) 1 einflutig liegend Kondensatormotor Anschlusswert: 108 W 	<ul style="list-style-type: none"> Für Spezial-Hängeschränke (60 cm breit) Ohne Griffleiste (als Sonderzubehör erhältlich) Abluftstutzen Ø 150 mm (Ø 120 mm beiliegend) 1 einflutig liegend Kondensatormotor Anschlusswert: 93 W
Sonderzubehör	<ul style="list-style-type: none"> LZ111IT14, cleanAir Standard Umluftset LZ111TB14, cleanAir Standard Geruchsfilter (Ersatzbedarf) LZ46521, Griffleiste weiß LZ46551, Griffleiste Edelstahl LZ46561, Griffleiste schwarz LZ46850, Design-Griffleiste 	<ul style="list-style-type: none"> LZ111IT14, cleanAir Standard Umluftset LZ111TB14, cleanAir Standard Geruchsfilter (Ersatzbedarf) LZ46521, Griffleiste weiß LZ46551, Griffleiste Edelstahl LZ46561, Griffleiste schwarz 	<ul style="list-style-type: none"> LZ111IT14, cleanAir Standard Umluftset LZ111TB14, cleanAir Standard Geruchsfilter (Ersatzbedarf) LZ46521, Griffleiste weiß LZ46551, Griffleiste Edelstahl LZ46561, Griffleiste schwarz



iQ100 | Zwischenbauhaube,
60 cm breit
LE66MAC00 Silbermetallic



iQ100 | Zwischenbauhaube,
60 cm breit
LE63MAC00 Silbermetallic

Bauform	<ul style="list-style-type: none"> • 60-cm-Zwischenbauhaube 	<ul style="list-style-type: none"> • 60-cm-Zwischenbauhaube
Betriebsart und Leistung	<ul style="list-style-type: none"> • Wahlweise Abluft- oder Umluftbetrieb • Max. Förderleistung: 625 m³/h • Abluftleistung nach EN 61591: max. 625 m³/h • Umluftleistung: max. Normalbetrieb 416 m³/h 	<ul style="list-style-type: none"> • Wahlweise Abluft- oder Umluftbetrieb • Max. Förderleistung: 368 m³/h • Abluftleistung nach EN 61591: max. 368 m³/h • Umluftleistung: max. Normalbetrieb 272 m³/h
Komfort	<ul style="list-style-type: none"> • Metall-Fettfilter, spülmaschinengeeignet • Drucktastenschalter • 3 Leistungsstufen 	<ul style="list-style-type: none"> • Metall-Fettfilter, spülmaschinengeeignet • Drucktastenschalter • 3 Leistungsstufen
Design	<ul style="list-style-type: none"> • Arbeitsplatzbeleuchtung mit 2x3 W LED E14 • Beleuchtungsstärke: 188 Lux • Farbtemperatur: 2700 K 	<ul style="list-style-type: none"> • Arbeitsplatzbeleuchtung mit 2x3 W LED E14 • Beleuchtungsstärke: 188 Lux • Farbtemperatur: 2700 K
Umwelt und Sicherheit	<ul style="list-style-type: none"> • Energie-Effizienzklasse: B^{2/3} • Durchschnittlicher Energieverbrauch: 68,4 kWh/Jahr³ • Lüfter-Effizienzklasse: B³ • Beleuchtungs-Effizienzklasse: A³ • Fettfilter-Effizienzklasse: C³ • Geräusch min./max. Normalstufe: 49/70 dB³ 	<ul style="list-style-type: none"> • Energie-Effizienzklasse: D^{2/3} • Durchschnittlicher Energieverbrauch: 65,7 kWh/Jahr³ • Lüfter-Effizienzklasse: E³ • Beleuchtungs-Effizienzklasse: A³ • Fettfilter-Effizienzklasse: C³ • Geräusch min./max. Normalstufe: 52/62 dB³
Maße¹ H x B x T	<ul style="list-style-type: none"> • Gerätemaß Abluft: 402 x 599 x 271 mm • Gerätemaß Umluft: 402 x 599 x 271 mm 	<ul style="list-style-type: none"> • Gerätemaß Abluft: 402 x 599 x 271 mm • Gerätemaß Umluft: 402 x 599 x 271 mm
Technische Informationen	<ul style="list-style-type: none"> • Für Montage zwischen Hängeschränken • Abluftstutzen Ø 150 mm, 120 mm • Anschlusswert: 256 W 	<ul style="list-style-type: none"> • Für Montage zwischen Hängeschränken • Abluftstutzen Ø 150 mm, 120 mm • Anschlusswert: 126 W
Sonderzubehör	<ul style="list-style-type: none"> • LZ10IMA00, Geruchsfilter 	<ul style="list-style-type: none"> • LZ10IMA00, Geruchsfilter

¹ Technische Zeichnungen zu diesen Geräten sind abgebildet in „Technische Daten Einbaugeräte 2024“. Weitere Informationen sowie den QR-Code zum Download der Datei „Technische Daten Einbaugeräte 2024“ als PDF siehe Seite 208.

² Auf einer Energieeffizienzklassen-Skala von A+++ bis D. ³ Gemäß EU-Regulierung Nr. 65/2014.

⁴ Bei Einsatz des separat erhältlichen cleanAir Plus Umluftsets (Sonderzubehör) erreicht ihr Gerät im Umluftbetrieb folgende Werte.



iQ500 | Lüfterbaustein, 86 cm breit

LB88574 Edelstahl



iQ500 | Lüfterbaustein, 52 cm breit

LB57574 Edelstahl

Bauform	<ul style="list-style-type: none"> • 86-cm-Lüfterbaustein 	<ul style="list-style-type: none"> • 52-cm-Lüfterbaustein
Betriebsart und Leistung	<ul style="list-style-type: none"> • Wahlweise Abluft- oder Umluftbetrieb, für Umluftbetrieb ist ein Standard Umluftset oder cleanAir Plus Umluftset (Sonderzubehör) erforderlich • Abluftleistung nach EN 61591: max. Normalbetrieb 630 m³/h, Intensivstufe 730 m³/h • Umluftleistung⁴: max. Normalbetrieb 568 m³/h, Intensivstufe 639 m³/h 	<ul style="list-style-type: none"> • Wahlweise Abluft- oder Umluftbetrieb, für Umluftbetrieb ist ein Standard Umluftset oder cleanAir Plus Umluftset (Sonderzubehör) erforderlich • Abluftleistung nach EN 61591: max. Normalbetrieb 560 m³/h, Intensivstufe 615 m³/h • Umluftleistung⁴: max. Normalbetrieb 533 m³/h, Intensivstufe 581 m³/h
Komfort	<ul style="list-style-type: none"> • Metall-Fettfilter, spülmaschineneeignet • Doppelflutiges Hochleistungsgebläse • 3 Leistungsstufen und 1 Intensivstufe 	<ul style="list-style-type: none"> • Metall-Fettfilter, spülmaschineneeignet • Doppelflutiges Hochleistungsgebläse • 3 Leistungsstufen und 1 Intensivstufe
Design	<ul style="list-style-type: none"> • Arbeitsplatzbeleuchtung mit 2 x 1 W LED-Spot • Beleuchtungsstärke: 266 Lux • Farbtemperatur: 4000 K 	<ul style="list-style-type: none"> • Arbeitsplatzbeleuchtung mit 2 x 1 W LED-Spot • Beleuchtungsstärke: 244 Lux • Farbtemperatur: 4000 K
Umwelt und Sicherheit	<ul style="list-style-type: none"> • Energie-Effizienzklasse: C^{2/3} • Durchschnittlicher Energieverbrauch: 103,1 kWh/Jahr³ • Lüfter-Effizienzklasse: C³ • Beleuchtungs-Effizienzklasse: A³ • Fettfilter-Effizienzklasse: D³ • Geräusch min./max. Normalstufe: 52/65 dB³ • Geräuschwerte nach EN 60704-2-13 bei Abluftbetrieb: max. Normalstufe: 65 dB(A) re 1 pW, Intensivstufe: 68 dB(A) re 1 pW • Geräuschwerte bei Umluftbetrieb⁴: max. Normalstufe: 71 dB(A) re 1 pW, Intensivstufe: 74 dB(A) re 1 pW 	<ul style="list-style-type: none"> • Energie-Effizienzklasse: C^{2/3} • Durchschnittlicher Energieverbrauch: 90,2 kWh/Jahr³ • Lüfter-Effizienzklasse: C³ • Beleuchtungs-Effizienzklasse: A³ • Fettfilter-Effizienzklasse: D³ • Geräusch min./max. Normalstufe: 50/67 dB³ • Geräuschwerte nach EN 60704-2-13 bei Abluftbetrieb: max. Normalstufe: 67 dB(A) re 1 pW, Intensivstufe: 70 dB(A) re 1 pW • Geräuschwerte bei Umluftbetrieb⁴: max. Normalstufe: 72 dB(A) re 1 pW, Intensivstufe: 74 dB(A) re 1 pW
Maße¹ H x B x T	<ul style="list-style-type: none"> • Gerätemaß Abluft: 418 x 860 x 300 mm • Gerätemaß Umluft: 418 x 860 x 300 mm • Einbaumaß: 418 x 836 x 264 mm • Für 90 cm Oberschrank 	<ul style="list-style-type: none"> • Gerätemaß Abluft: 418 x 520 x 300 mm • Gerätemaß Umluft: 418 x 520 x 300 mm • Einbaumaß: 418 x 496 x 264 mm • Für 60 cm Oberschrank
Technische Informationen	<ul style="list-style-type: none"> • Zur Montage in einem Küchenschrank • Abluftstutzen Ø 150 mm, 120 mm • Anschlusswert: 277 W 	<ul style="list-style-type: none"> • Zur Montage in einem Küchenschrank • Abluftstutzen Ø 150 mm, 120 mm • Anschlusswert: 252 W
Sonderzubehör	<ul style="list-style-type: none"> • LZ111XC16, cleanAir Plus Umluftset (extern) • LZ111XB16, cleanAir Plus Geruchsfilter (Ersatzbedarf) • LZ111TD11, Long Life Umluftset (extern) • LZ101TP00, Long Life Geruchsfilter (Ersatzbedarf) • LZ55750, Umluftset • LZ55651, Geruchsfilter (Ersatzbedarf) 	<ul style="list-style-type: none"> • LZ111XC16, cleanAir Plus Umluftset (extern) • LZ111XB16, cleanAir Plus Geruchsfilter (Ersatzbedarf) • LZ111TD11, Long Life Umluftset (extern) • LZ101TP00, Long Life Geruchsfilter (Ersatzbedarf) • LZ55750, Umluftset • LZ55651, Geruchsfilter (Ersatzbedarf)



iQ300 | Lüfterbaustein,
73 cm breit
LB75565 Silbermetallic



iQ300 | Lüfterbaustein,
53 cm breit
LB55565 Silbermetallic

Bauform	• 73-cm-Lüfterbaustein	• 53-cm-Lüfterbaustein
Betriebsart und Leistung	<ul style="list-style-type: none"> • Wahlweise Abluft- oder Umluftbetrieb, für Umluftbetrieb ist ein Aktivfilter (Sonderzubehör) erforderlich • Abluftleistung nach EN 61591: max. Normalbetrieb 379 m³/h, Intensivstufe 638 m³/h • Umluftleistung: max. Normalbetrieb 278 m³/h, Intensivstufe 408 m³/h 	<ul style="list-style-type: none"> • Wahlweise Abluft- oder Umluftbetrieb, für Umluftbetrieb ist ein Aktivfilter (Sonderzubehör) erforderlich • Abluftleistung nach EN 61591: max. Normalbetrieb 362 m³/h, Intensivstufe 618 m³/h • Umluftleistung: max. Normalbetrieb 268 m³/h, Intensivstufe 395 m³/h
Komfort	<ul style="list-style-type: none"> • Metall-Fettfilter, spülmaschinengeeignet • Schiebeschalter • 2 Hochleistungsgebläse • 3 Leistungsstufen und 1 Intensivstufe 	<ul style="list-style-type: none"> • Metall-Fettfilter, spülmaschinengeeignet • Schiebeschalter • 2 Hochleistungsgebläse • 3 Leistungsstufen und 1 Intensivstufe
Design	<ul style="list-style-type: none"> • Arbeitsplatzbeleuchtung mit 2 x 2,15 W LED-Spot (Niedervolt) • Beleuchtungsstärke: 410 Lux • Farbtemperatur: 3500 K 	<ul style="list-style-type: none"> • Arbeitsplatzbeleuchtung mit 2 x 2,15 W LED-Spot (Niedervolt) • Beleuchtungsstärke: 438 Lux • Farbtemperatur: 3500 K
Umwelt und Sicherheit	<ul style="list-style-type: none"> • Energie-Effizienzklasse: C^{2/3} • Durchschnittlicher Energieverbrauch: 81,2 kWh/Jahr³ • Lüfter-Effizienzklasse: D³ • Beleuchtungs-Effizienzklasse: A³ • Fettfilter-Effizienzklasse: B³ • Geräusch min./max. Normalstufe: 38/56 dB³ • Geräuschwerte nach EN 60704-2-13 bei Abluftbetrieb: max. Normalstufe: 56 dB(A) re 1 pW, Intensivstufe: 68 dB(A) re 1 pW 	<ul style="list-style-type: none"> • Energie-Effizienzklasse: C^{2/3} • Durchschnittlicher Energieverbrauch: 79,8 kWh/Jahr³ • Lüfter-Effizienzklasse: D³ • Beleuchtungs-Effizienzklasse: A³ • Fettfilter-Effizienzklasse: B³ • Geräusch min./max. Normalstufe: 38/56 dB³ • Geräuschwerte nach EN 60704-2-13 bei Abluftbetrieb: max. Normalstufe: 56 dB(A) re 1 pW, Intensivstufe: 68 dB(A) re 1 pW
Maße¹ H x B x T	<ul style="list-style-type: none"> • Gerätemaß Abluft: 255 x 730 x 380 mm • Gerätemaß Umluft: 255 x 730 x 380 mm • Einbaumaß: 255 x 700 x 350 mm • Für 80 cm Oberschrank 	<ul style="list-style-type: none"> • Gerätemaß Abluft: 255 x 530 x 380 mm • Gerätemaß Umluft: 255 x 530 x 380 mm • Einbaumaß: 255 x 500 x 350 mm • Für 60 cm Oberschrank
Technische Informationen	<ul style="list-style-type: none"> • Für vorbereitete Schränke, Essen u. ä. sowie über Kochinseln • Abluftstutzen Ø 150 mm, 120 mm • Mit Rückstauklappe • Anschlusswert: 206 W 	<ul style="list-style-type: none"> • Für vorbereitete Schränke, Essen u. ä. sowie über Kochinseln • Abluftstutzen Ø 150 mm, 120 mm • Mit Rückstauklappe • Anschlusswert: 206 W
Sonderzubehör	<ul style="list-style-type: none"> • LZ73050, Geruchsfilter • LZ74020, Montagehilfe für Lüfterbausteine 	<ul style="list-style-type: none"> • LZ73050, Geruchsfilter • LZ74020, Montagehilfe für Lüfterbausteine

¹ Technische Zeichnungen zu diesen Geräten sind abgebildet in „Technische Daten Einbaugeräte 2024“. Weitere Informationen sowie den QR-Code zum Download der Datei „Technische Daten Einbaugeräte 2024“ als PDF siehe Seite 208.

² Auf einer Energieeffizienzklassen-Skala von A+++ bis D. ³ Gemäß EU-Regulierung Nr. 65/2014.

⁴ Bei Einsatz des separat erhältlichen cleanAir Plus Umluftsets (Sonderzubehör) erreicht ihr Gerät im Umluftbetrieb folgende Werte.



iQ300 | Unterbauhaube,
90 cm breit
LU93LCC20 Weiß



iQ100 | Unterbauhauben,
60 cm breit
LU63LCC50 Edelstahl (Abb.)
LU63LCC20 Weiß
LU63LCC40 Umbra



iQ100 | Unterbauhauben,
60 cm breit
LU62LFA51 Edelstahl (Abb.)
LU62LFA21 Weiß

Bauform	• 90-cm-Unterbauhaube	• 60-cm-Unterbauhaube	• 60-cm-Unterbauhaube
Betriebsart und Leistung	<ul style="list-style-type: none"> • Wahlweise Abluft- oder Umluftbetrieb, für Umluftbetrieb ist ein Aktivfilter (Sonderzubehör) erforderlich • Abluftleistung nach EN 61591: max. Normalbetrieb 350 m³/h • Umluftleistung: max. Normalbetrieb 110 m³/h 	<ul style="list-style-type: none"> • Wahlweise Abluft- oder Umluftbetrieb, für Umluftbetrieb ist ein Aktivfilter (Sonderzubehör) erforderlich • Abluftleistung nach EN 61591: max. Normalbetrieb 350 m³/h • Umluftleistung: max. Normalbetrieb 110 m³/h 	<ul style="list-style-type: none"> • Wahlweise Abluft- oder Umluftbetrieb, für Umluftbetrieb ist ein Aktivfilter (Sonderzubehör) erforderlich • Abluftleistung nach EN 61591: max. Normalbetrieb 250 m³/h • Umluftleistung: max. Normalbetrieb 80 m³/h
Komfort	<ul style="list-style-type: none"> • Drucktastenschalter • Metall-Fettfilter, spülmaschinengeeignet • 3 Leistungsstufen • 1 Motor 	<ul style="list-style-type: none"> • Drucktastenschalter • Metall-Fettfilter, spülmaschinengeeignet • 3 Leistungsstufen • 1 Motor 	<ul style="list-style-type: none"> • Schiebeschalter • Vliesfilter • 3 Leistungsstufen • 1 Motor
Design	<ul style="list-style-type: none"> • Arbeitsplatzbeleuchtung mit 2 x 4 W LED E14 • Beleuchtungsstärke: 45 Lux • Farbtemperatur: 3000 K 	<ul style="list-style-type: none"> • Arbeitsplatzbeleuchtung mit 2 x 4 W LED E14 • Beleuchtungsstärke: 45 Lux • Farbtemperatur: 3000 K 	<ul style="list-style-type: none"> • Arbeitsplatzbeleuchtung mit 1 x 4 W LED E14 • Beleuchtungsstärke: 45 Lux • Farbtemperatur: 3000 K
Umwelt und Sicherheit	<ul style="list-style-type: none"> • Energie-Effizienzklasse: D^{2/3} • Durchschnittlicher Energieverbrauch: 93,3 kWh/Jahr³ • Lüfter-Effizienzklasse: E³ • Beleuchtungs-Effizienzklasse: E³ • Fettfilter-Effizienzklasse: C³ • Geräusch min./max. Normalstufe: 56/72 dB³ • Geräuschwerte nach EN 60704-2-13 bei Abluftbetrieb: max. Normalstufe: 72 dB(A) re 1 pW 	<ul style="list-style-type: none"> • Energie-Effizienzklasse: D^{2/3} • Durchschnittlicher Energieverbrauch: 93,3 kWh/Jahr³ • Lüfter-Effizienzklasse: E³ • Beleuchtungs-Effizienzklasse: E³ • Fettfilter-Effizienzklasse: C³ • Geräusch min./max. Normalstufe: 56/72 dB³ • Geräuschwerte nach EN 60704-2-13 bei Abluftbetrieb: max. Normalstufe: 72 dB(A) re 1 pW 	<ul style="list-style-type: none"> • Energie-Effizienzklasse: D^{2/3} • Durchschnittlicher Energieverbrauch: 69,3 kWh/Jahr³ • Lüfter-Effizienzklasse: E³ • Beleuchtungs-Effizienzklasse: E³ • Fettfilter-Effizienzklasse: D³ • Geräusch min./max. Normalstufe: 53/68 dB³ • Geräuschwerte nach EN 60704-2-13 bei Abluftbetrieb: max. Normalstufe: 68 dB(A) re 1 pW
Maße¹ H x B x T	<ul style="list-style-type: none"> • Gerätemaß Abluft: 150 x 900 x 482 mm • Gerätemaß Umluft: 150 x 900 x 482 mm 	<ul style="list-style-type: none"> • Gerätemaß Abluft: 150 x 600 x 525 mm • Gerätemaß Umluft: 150 x 600 x 525 mm 	<ul style="list-style-type: none"> • Gerätemaß Abluft: 150 x 600 x 482 mm • Gerätemaß Umluft: 150 x 600 x 482 mm
Technische Informationen	<ul style="list-style-type: none"> • Zur Montage unter einem Hängeschrank oder an der Wand • Abluftstutzen Ø 120 mm, 100 mm mit Rückstauklappe • Anschlusswert: 146 W 	<ul style="list-style-type: none"> • Zur Montage unter einem Hängeschrank oder an der Wand • Abluftstutzen Ø 120 mm, 100 mm mit Rückstauklappe • Anschlusswert: 146 W 	<ul style="list-style-type: none"> • Zur Montage unter einem Hängeschrank oder an der Wand • Abluftstutzen Ø 120 mm, 100 mm mit Rückstauklappe • Anschlusswert: 119 W
Sonderzubehör	<ul style="list-style-type: none"> • LZ27001, Standard Geruchsfilter 	<ul style="list-style-type: none"> • LZ27001, Standard Geruchsfilter 	<ul style="list-style-type: none"> • LZ27001, Standard Geruchsfilter • LZ23040, Ersatz-Fettfilter-Flies

So löst sich Dampf in Luft auf

Besonders effiziente Umluftsets für individuelle Bedürfnisse

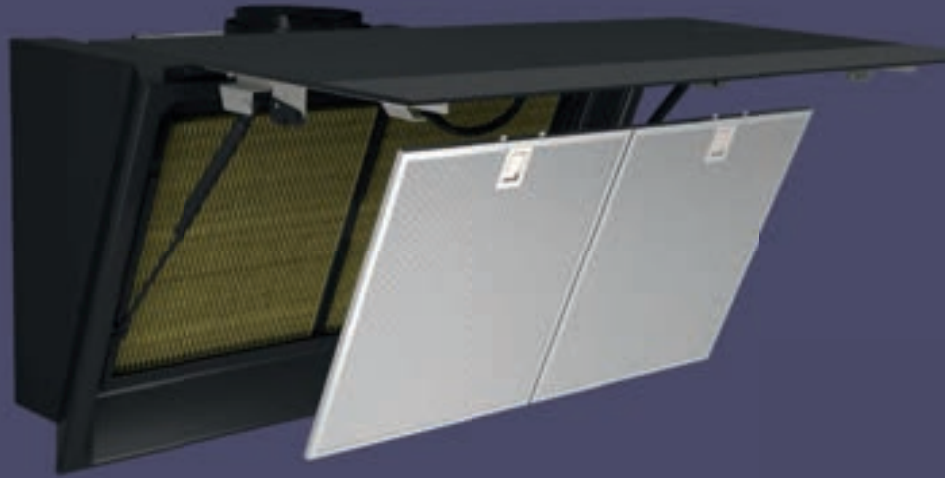

Wir haben für jede Küche die passende Lösung

Siemens Dunstabzugshauben können praktisch in allen Küchen ohne Installation eines Abluftkanalsystems eingebaut werden und die Luft beim Kochen ist nahezu genauso gut wie beim Abluftbetrieb. Denn aufgrund seiner vergrößerten Filteroberfläche kann das Siemens cleanAir Plus Umluftset über 90 % der Gerüche neutralisieren und in reine Luft umwandeln. Dieser Wert übersteigt bei Weitem alle herkömmlichen Umluftsysteme und ist fast gleichauf mit dem eines Abluftsystems.

Ganz clever ist die Ausstattung mit unseren regenerierbaren Filtern, die du bequem in deinem Backofen wieder fit machen kannst.

	Bis zu 70% Geruchsreduzierung	<ul style="list-style-type: none"> • Lebensdauer 6–12 Monate • Anti-Fisch-Beschichtung 	Standard Geruchsfilter
	Bis zu 85% Geruchsreduzierung	<ul style="list-style-type: none"> • Lebensdauer 6–12 Monate • Anti-Fisch Beschichtung • Geräuschreduzierung • Verbesserte Absaugleistung 	cleanAir Standard Geruchsfilter
	Ca. 90% Geruchsreduzierung	<ul style="list-style-type: none"> • Lebensdauer 12–18 Monate • Anti-Fisch Beschichtung • Bis zu 5 dB Geräuschreduzierung • Bis 100 m³/h mehr Leistung • Anti-Pollen-Funktionalität 	cleanAir Plus Umluftset
	Ca. 90% Geruchsreduzierung	<ul style="list-style-type: none"> • Lebensdauer bis 10 Jahre • Regeneration alle 4 Monate • Regeneration: 2 Stunden bei 200 °C Heißluft im Backofen 	Long Life Umluftset

¹Technische Zeichnungen zu diesen Geräten sind abgebildet in „Technische Daten Einbaugeräte 2024“. Weitere Informationen sowie den QR-Code zum Download der Datei „Technische Daten Einbaugeräte 2024“ als PDF siehe Seite 208.

²Auf einer Energieeffizienzklassen-Skala von A+++ bis D.

³Gemäß EU-Regulierung Nr. 65/2014.

Vorteile, die dich nicht kalt lassen werden

Kältegeräte für die Frischelagerung von hochwertigen Lebensmitteln gehören heute zum Standard. Das heißt aber nicht, dass du dich mit einem Standardgerät zufriedengeben solltest – Siemens bietet für jeden Anspruch und für jede Küche das Kältegerät, das am besten passt. Kühlgeräte der Zukunft. Schon heute. Clevere Ideen und Technologien verpackt in zukunftsweisendes Design: Siemens Kühlgeräte bieten dir beste Voraussetzungen, Lebensmittel flexibel und optimal zu lagern.



Die separate Einstellung der Temperatur von Kühl- und Gefrierbereich kann beim Energiesparen helfen – Individuelle Temperaturregelung*

Jetzt kannst du den Kühl- und Gefrierbereich separat steuern und die Temperaturen jeweils nach deinen Anforderungen einstellen. Mit dieser Flexibilität kannst du die Temperatur erhöhen und dadurch Energie sparen.

* Modellabhängig.



Nie wieder abtauen – noFrost

Du musst dein Gefrierfach nie wieder abtauen, damit dein Gefriergut einwandfrei bleibt und dein Gerät energieeffizient läuft. Das noFrost-System hält die Luft trocken, indem es ihr Feuchtigkeit entzieht. Das verhindert die Bildung von Eis an den Innenwänden des Geräts oder von Reif auf den Lebensmitteln – und Abtauen wird überflüssig. Dadurch sparst du nicht nur Aufwand, sondern auch Energie, denn ein frostfreies Gefrierfach arbeitet effizienter.

Design-Specials, die deine Erwartungen übertreffen

Unsere Kältegeräte stehen, wie alle Hausgeräte von Siemens, für ein sorgfältig durchdachtes, innovatives Design in Kombination mit herausragender, hochmoderner Technologie. Ob edle Metallapplikationen an den Ablageflächen, Kühlraum-Rückwände aus Metall oder hinterleuchtetem Glas oder ein stimmungsvolles LED-Licht mit Präsentationsmodus: hier kommt jeder auf seinen Geschmack.



45 % mehr Platz für deinen kompletten Wocheneinkauf – XXL-Volumen

Mit der Einbau-Kühl-Gefrier-Kombination für die 75 cm breite Nische bekommst du all den Platz, den du brauchst. Und hast bis zu 45 % (121 l) mehr Kapazität für deinen Wocheneinkauf. Da deine Lebensmittel frisch und lecker bleiben, kannst du auf Vorrat einkaufen und hast immer alles im Haus. Egal, ob große Sushi-Platten, eine Menge frisches Obst und Gemüse oder viele Flaschen, der Platz reicht immer für alles, was deine Familie braucht.





Frisch, frischer, hyperFresh

Mit den hyperFresh-Frischesystemen werden deine Lebensmittel unter optimalen Bedingungen gelagert und bleiben länger frisch.

Durch die ideale Einstellung von Temperatur und Feuchtigkeit in den hyperFresh-Schubladen bleiben nicht nur die Vitamine und Nährstoffe deiner Lebensmittel, sondern auch der Geschmack länger erhalten.



Lebensmittel halten bis zu dreimal länger frisch – hyperFresh Premium 0°C

Für eine längere Frischhaltung sind sowohl Temperatur als auch Luftfeuchtigkeit entscheidend. Die hyperFresh Premium 0°C Schubladen – eine für Obst und Gemüse mit Feuchtigkeitsregler sowie eine für Fisch und Fleisch – bieten dank unterschiedlicher Luftfeuchtigkeit überzeugende Vorteile. So bleiben Lebensmittel bis zu dreimal länger frisch und die Vitamine wesentlich länger erhalten. Auch vermeiden die separaten Fächer unangenehme Geruchsübertragungen.



Mehr Platz, mehr Frische – hyperFresh 30°C

Ausreichend Platz auch für einen extragroßen Obst- und Gemüsevorrat. Und im separaten Fach mit eigenem Kaltluftsystem behalten Fleisch und Fisch länger ihre einwandfreie Qualität. Mehr Platz und ideale Lagerbedingungen.



Obst und Gemüse bleiben länger knackig – hyperFresh

Ob Aprikosen, Brokkoli oder Feldsalat – in der hyperFresh Schublade lässt sich der Feuchtigkeitsgehalt auf das Eingelagerte abstimmen und einfach manuell per Schieberegler einstellen. So bleibt alles länger knackig und frisch.



Ein vollkommenes
Erlebnis.
Schon vor dem
Weingenuss



Elegante Lagerung für edle Weine in deinem Zuhause.



Zwei separat gesteuerte Temperaturzonen – für eine optimale Weinlagerung

Zwei separat gesteuerte Temperaturzonen erlauben eine Lagerung deiner Lieblingsweine bei perfekter Temperatur. In jeder Temperaturzone sind Temperaturen von 5 °C bis 20 °C gradweise einstellbar, damit du auch unterschiedliche Weine bei der optimalen Serviertemperatur lagern kannst. Die ideale Lösung für jeden Weinliebhaber.



Setze deine Weinsammlung ins rechte Licht – LED-Beleuchtung mit Präsentationsmodus

Die energiesparende und langlebige LED-Beleuchtung im Weinkühlschrank von Siemens rückt Schrank und Inhalt ins rechte Licht, ohne die Lager-temperatur zu beeinflussen. Im Präsentationsmodus sorgt die Beleuchtung für eine stilvolle und noble Präsentation deiner Weinsammlung.

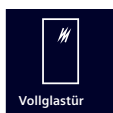

Eleganter Schutz für kostbare Weine – Glastür mit UV-Schutz

Direktes Sonnenlicht kann Farbe, Geschmack und Struktur deines Weines beeinträchtigen. Daher besitzt der Weinkühlschrank eine für UV-Licht undurchlässige Glastür, die deine kostbaren Weine sicher vor Sonnenlicht schützt und ihre exquisite Qualität bewahrt. Dank des klassischen Designs der Glastür passt er auch perfekt zu deinen übrigen Küchengeräten.



Exklusive Präsentation deiner Weinsammlung – ausziehbare Flaschenborde aus Eiche

Exquisite Weine verdienen eine stilgerechte Präsentation. Flaschenborde aus hochwertiger Eiche sind die perfekte Bühne für deine Weinsammlung. Die Teleskopauszüge ermöglichen sicheres Einlegen und Entnehmen der Weinflaschen und eine ansprechende Präsentation für deine Gäste.

VIB-Schlüssel Kältegeräte

Kälte – Einbaugeräte (Beispiel: KI86NADD0)

1	2	3	4	5	6	7	8	9
K	I	8	6	N	A	D	D	0
Kategorie	Geräte-Typ	Nischenhöhe	Behälteraufteilung / Höhen-Split	Spezifikation	iQ-Klassen und Sondervarianten	Scharnierart und Spezialtüren	Energieeffizienzklasse	Zähler
G Gefrieren	I Einbau	0	0	B XXL Geräte	A iQ500	D Flach gedämpft	A A	0
K Kühlen	U Unterbau	1 72 cm	1 Vollraumkühler / Vollraumgefrierer	C Kellerfach	E MK	F Flach rechts	B B	1
		2 88 cm	2 Innenliegendes Gefrierfach	D Top Freezer	H Home Connect	S Schlepp	C C	2
		3 102 cm	3	F hyperFresh Premium	N iQ100		D D	3
		4 122 cm	4	L Innenliegendes Gefrierfach	P iQ700		E E	4
		5 140 cm	5 Split 50/50	N noFrost	S studioLine			5
		6 145 cm	6 Split 60/40	R Vollraumkühler	V iQ300			6
		7 158 cm	7 Split 70/30	S 2-Kreis mit Magnetventil				7
		8 178 cm	8	V Statisch 1-Kreis Bottom Freezer und Freezer				8
		9	9					9
K Kühlen	I Einbau	8 178 cm	6 Split 60/40	S 2-Kreis mit Magnetventil	A iQ500	D Flach gedämpft	E E	0

Kältegeräte Nischenhöhe 200 – 178 cm – Das Sortiment im Überblick

		Nischenhöhe in mm	Energie- Effizienzklasse ¹	Energieverbrauch ² kWh/Jahr	Geräusch- Effizienzklasse	Geräusch-Wert dB (A) re 1 pW	noFrost	LED-Licht	Türdämpfung	hyperFresh Premium	hyperFresh 40 °C	hyperFresh	Nutzinhalt in l			Seite
													Gesamt	Kühlen	Gefrieren	
Kühlschränke mit Gefrierfach																
iQ500																
KI82LADD0	NEU	1775	A+G D	142	B	35		●	●		●		280	246	34	137
iQ300																
KI82LVFE0	NEU	1775	A+G E	177	C	39		●					280	246	34	138
iQ100																
KI82LNSE0	NEU	1775	A+G E	177	C	39		●					280	246	34	139
Kühl-Gefrier-Kombinationen																
iQ500																
KI86NADD0		1775	A+G D	186	B	35	●	●	●		●		260	184	76	133
KI86SADE0		1775	A+G E	219	C	36		●	●			●	266	192	74	134
KI86SHDD0		1775	A+G D	164	C	38		●	●			●	265	191	74	134
KI87SADD0		1775	A+G D	165	B	35		●	●			●	270	208	62	135
KI87SADE0		1775	A+G E	207	C	36		●	●			●	272	209	63	135
iQ300																
KB96NVFE0	NEU	1940	A+G E	256	B	34	●	●			●		383	285	98	132
KI96NVFD0	NEU	1940	A+G D	184	B	35	●	●			●		289	214	75	133
KI86NVSE0		1775	A+G E	234	B	35	●	●					260	184	76	140
KI86VVSE0		1775	A+G E	229	B	35		●					267	183	84	140
KI87VVFE1		1775	A+G E	216	B	35		●					270	200	70	141
KI87VVSE0		1775	A+G E	216	B	35		●					270	200	70	141
iQ100																
KB96NNSE0	NEU	1940	A+G E	256	B	34	●	●			●		383	285	67	132
KI85NNFE0	NEU	1775	A+G E	239	C	39	●	●					249	150	99	142
KI86NNFE0	NEU	1775	A+G E	234	C	39	●	●					260	184	76	142
Gefrierschränke																
iQ500																
GI81NACE0	NEU	1775	A+G E	235	B	35	●		●				212		212	139
Kühlschränke ohne Gefrierfach																
iQ500																
KI81RADE0		1775	A+G E	115	C	37		●	●			●	319	319		136
KI81RADD0	NEU	1775	A+G D	91	B	35		●	●		●		310	310		136
iQ300																
KI81RVFE0	NEU	1775	A+G E	114	C	39		●					310	310		137
iQ100																
KI81RNSE0	NEU	1775	A+G E	114	C	39		●					310	310		138

¹ Auf einer Energie-Effizienzklasse-Skala von A bis G.² Damit der deklarierte Energieverbrauch erzielt wird, sind die dem Gerät beigefügten Abstandhalter zu verwenden.

Hierdurch vergrößert sich die Gerätetiefe um ca. 3,5 cm. Das Gerät ist ohne Verwendung der Abstandhalter voll funktionsfähig, hat aber einen geringfügig höheren Energieverbrauch.

Kältegeräte Nischenhöhe 158 – 125 cm – Das Sortiment im Überblick

	Nischenhöhe in mm	Energie- Effizienzklasse ¹	Energieverbrauch ² kWh/Jahr	Geräusch- Effizienzklasse	Geräusch-Wert dB (A) re 1 pW	noFrost	LED-Licht	Türdämpfung	hyperFresh Premium	hyperFresh ◄0°C►	hyperFresh	Nutzinhalt in l			Seite
Kühlschränke mit Gefrierfach															
iQ500															
KI72LADE0	1580	A+G E	174	C	36		●	●		●		248	214	34	144
KI52LADE0	1400	A+G E	151	C	36		●	●		●		228	213	15	145
KI42LADD1	1225	A+G D	118	A	27		●	●		●		187	172	15	147
iQ300															
KI42LVFE0	1225	A+G E	147	B	35		●					187	172	15	149
iQ100															
KI42LNSE0	1225	A+G E	147	B	35		●					187	172	15	150
Kühl-Gefrier-Kombinationen															
iQ500															
KI77SADD0	1580	A+G D	166	C	38		●	●		●		229	167	62	143
KI77SADE0	1580	A+G E	207	C	36		●	●		●		231	169	62	143
iQ300															
KI77SXFE0	NEU	A+G E	207	C	36		●			●		231	169	62	144
Gefrierschrank															
iQ500															
GI41NACE0	1225	A+G E	206	C	36	●		●				130		130	148
Kühlschränke ohne Gefrierfach															
iQ700															
KI41FADD0	1225	A+G D	110	C	38		●	●	●			187	187		146
KI41FADE0	1225	A+G E	138	C	37		●	●	●			187	187		146
iQ500															
KI51RADE0	1400	A+G E	106	B	33		●	●		●		247	247		145
KI41RADD1	1225	A+G D	81	A	28		●	●		●		204	204		147
iQ300															
KI41RVFE0	1225	A+G E	101	B	35		●					204	204		148
iQ100															
KI41RNSE0	1225	A+G E	101	B	35		●					204	204		149

Kältegeräte Nischenhöhe 103 – 72 cm – Das Sortiment im Überblick

	Nischenhöhe in mm	Energie- Effizienzklasse ¹	Energieverbrauch ² kWh/Jahr	Geräusch- Effizienzklasse	Geräusch-Wert dB (A) re 1 pW	noFrost	LED-Licht	Türdämpfung	hyperFresh Premium	hyperFresh 40 °C ▶	hyperFresh	Nutzinhalt in l			Seite
Kühlschränke mit Gefrierfach															
iQ500															
KI32LADD1	1025	A+ D	116	B	35		●	●			●	147	132	15	151
KI22LADD1	880	A+ D	115	B	35		●	●			●	119	104	15	152
KI22LADE0	880	A+ E	144	C	37		●	●			●	124	109	15	153
iQ300															
KI32LVFE0	1025	A+ E	145	B	35		●	●				147	132	15	151
KI22LVFE0	880	A+ E	144	B	35		●	●				119	104	15	154
iQ100															
KI22LNSE0	880	A+ E	144	B	35		●					119	104	15	155
Gefrierschränke															
iQ500															
GI31NACE0	1025	A+ E	187	C	37	●		●				100		100	151
GI21VADD0	880	A+ D	140	C	37			●				95		95	153
GI21VADE0	880	A+ E	176	C	36			●				96		96	153
GI21VAFE0	880	A+ E	176	C	36							96		96	154
GI11VADC0	720	A+ C	105	C	37			●				70		70	156
GI11VADE0	720	A+ E	167	C	36			●				72		72	156
GI11VAFE0	720	A+ E	167	C	36							72		72	156
iQ300															
GI21VVSE0	880	A+ E	176	C	36							96		96	154
Kühlschränke ohne Gefrierfach															
iQ500															
KI31RADD1	1025	A+ D	77	A	27		●	●			●	165	165		150
KI21RADD1	880	A+ D	74	A	28		●	●			●	136	136		152
iQ300															
KI31RVFE0	1025	A+ E	96	B	35		●					165	165		152
KI21RVFE0	880	A+ E	92	B	35		●					136	136		155
iQ100															
KI21RNSE0	880	A+ E	92	B	35		●					136	136		155
Unterbau-Kühlschränke															
iQ500															
KU22LADD0	NEU	600	A+ D	119	B	35		●	●			110	93	17	158
KU21RADE0	NEU	600	A+ E	93	B	35		●	●			134	134		158
Unterbau-Gefrierschrank															
iQ500															
GU21NADE0	NEU	600	A+ E	190	B	35	●		●			85		85	158
Weintemperierschränke															
iQ500															
KU20VWHF0		300	A+ F	100	C	38						21 ³			159
KU21WAHG0		600	A+ G	130	C	38						44 ³			159

¹ Auf einer Energie-Effizienzklasse-Skala von A bis G.

² Damit der deklarierte Energieverbrauch erzielt wird, sind die dem Gerät beigefügten Abstandhalter zu verwenden.

Hierdurch vergrößert sich die Gerätetiefe um ca. 3,5 cm. Das Gerät ist ohne Verwendung der Abstandhalter voll funktionsfähig, hat aber einen geringfügig höheren Energieverbrauch.

³ Anzahl Standardweinflaschen.

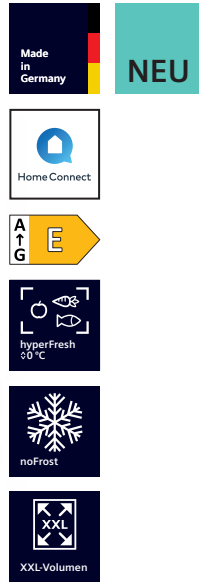

iQ300 | Kühl-Gefrier-Kombination
noFrost
Nischenhöhe: 1940 mm
KB96NVFEO

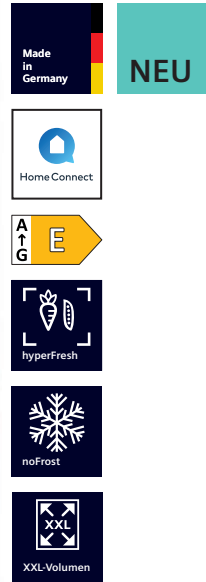

iQ100 | Kühl-Gefrier-Kombination
noFrost
Nischenhöhe: 1940 mm
KB96NNSEO

Leistung und Verbrauch	<ul style="list-style-type: none"> Energie-Effizienzklasse¹: E Energie^{2/3}: 256 kWh Nutzzinhalte gesamt: 383 Liter Nutzzinhalte Kühlfächer: 285 Liter Nutzzinhalte Tiefkühlfächer: 98 Liter Geräusch-Wert: 34 dB (A) re 1 pW Geräusch-Effizienzklasse: B Klimaklasse SN-ST 	<ul style="list-style-type: none"> Energie-Effizienzklasse¹: E Energie^{2/3}: 256 kWh Nutzzinhalte gesamt: 383 Liter Nutzzinhalte Kühlfächer: 285 Liter Nutzzinhalte Tiefkühlfächer: 98 Liter Geräusch-Wert: 34 dB (A) re 1 pW Geräusch-Effizienzklasse: B Klimaklasse SN-ST
Design und Komfort	<ul style="list-style-type: none"> Home Connect: Fernstart und Fernüberwachung dimLight – sanft aufdimmende LED-Innenbeleuchtung Getrennte, elektronische Temperaturregelung, über LED ablesbar Getrennte Temperaturregelung für Kühl- und Gefrierraum Optische und akustische Warneinrichtung bei geöffneter Tür Akustischer Türalarm 	<ul style="list-style-type: none"> Home Connect: Fernstart und Fernüberwachung dimLight – sanft aufdimmende LED-Innenbeleuchtung Getrennte, elektronische Temperaturregelung für Kühl- und Gefrierraum, über LED ablesbar Optische und akustische Warneinrichtung bei geöffneter Tür Akustischer Türalarm
Kühlteil	<ul style="list-style-type: none"> Kühlraum: 285 l Nutzzinhalte superKühlen Abtau-Automatik 4 Abstellflächen aus Sicherheitsglas, davon 4 höhenverstellbar 1 Flaschenabsteller, 3 Türabsteller Verchromter Flaschenrost LED-Innenbeleuchtung 	<ul style="list-style-type: none"> Kühlraum: 285 l Nutzzinhalte superKühlen Abtau-Automatik 5 Abstellflächen aus Sicherheitsglas, davon 4 höhenverstellbar 1 Flaschenabsteller, 3 Türabsteller LED-Innenbeleuchtung
Frischesystem	<ul style="list-style-type: none"> 1 hyperFresh ◀0°C▶ Box – Fisch und Fleisch bleiben länger frisch 1 hyperFresh Box – hält Obst und Gemüse länger frisch 	<ul style="list-style-type: none"> 1 hyperFresh Box – hält Obst und Gemüse länger frisch
Gefrierteil	<ul style="list-style-type: none"> ***-Gefrierraum: 98 l Nutzzinhalte noFrost – nie wieder abtauen! superGefrieren Lagerzeit bei Störung: 13 Std. Gefriervermögen: 9,5 kg in 24 Std. 3 transparente Gefriergut-Schubladen 	<ul style="list-style-type: none"> ***-Gefrierraum: 98 l Nutzzinhalte noFrost – nie wieder abtauen! superGefrieren Lagerzeit bei Störung: 13 Std. Gefriervermögen: 9,5 kg in 24 Std. 3 transparente Gefriergut-Schubladen
Technische Informationen	<ul style="list-style-type: none"> Einbau vollintegriert Flachscharnier-Technik Türanschlag rechts, wechselbar 220 – 240 V Nischenmaß⁴ (HxBxT): 194,0 x 71,0 x 56,0 cm Gerätemaß⁴ (HxBxT): 193,5 x 70,8 x 54,8 cm 	<ul style="list-style-type: none"> Einbau vollintegriert Schlepptür-Technik Türanschlag rechts, wechselbar 220 – 240 V Nischenmaß⁴ (HxBxT): 194,0 x 71,0 x 56,0 cm Gerätemaß⁴ (HxBxT): 193,5 x 69,1 x 54,8 cm
Zubehör	3 Eierablagen, 1 Eiswürfelschale	3 Eierablagen, 1 Eiswürfelschale
Sonderzubehör	• KSGGZM00 Butterdose	• KSGGZM00 Butterdose

¹ Auf einer Energie-Effizienzklasse-Skala von A bis G.

² Energieverbrauch pro Jahr.

³ Damit der deklarierte Energieverbrauch erzielt wird, sind die dem Gerät beigelegten Abstandhalter zu verwenden. Hierdurch vergrößert sich die Gerätetiefe um ca. 3,5 cm. Das Gerät ist ohne Verwendung der Abstandhalter voll funktionsfähig, hat aber einen geringfügig höheren Energieverbrauch.



iQ300 | Kühl-Gefrier-Kombination
noFrost
Nischenhöhe: 1940 mm
KI96NVFDO



iQ500 | Kühl-Gefrier-Kombination
noFrost
Nischenhöhe: 1775 mm
KI86NADD0

Leistung und Verbrauch	<ul style="list-style-type: none"> Energie-Effizienzklasse¹: D Energie^{2/3}: 184 kWh Nutzzinhalten gesamt: 289 Liter Nutzzinhalten Kühlfächer: 214 Liter Nutzzinhalten Tiefkühlfächer: 75 Liter Geräusch-Wert: 35 dB (A) re 1 pW Geräusch-Effizienzklasse: B Klimaklasse SN-ST 	<ul style="list-style-type: none"> Energie-Effizienzklasse¹: D Energie^{2/3}: 186 kWh Nutzzinhalten gesamt: 260 Liter Nutzzinhalten Kühlfächer: 184 Liter Nutzzinhalten Tiefkühlfächer: 76 Liter Geräusch-Wert: 35 dB (A) re 1 pW Geräusch-Effizienzklasse: B Klimaklasse SN-ST
Design und Komfort	<ul style="list-style-type: none"> Getrennte, elektronische Temperaturregelung, über LED ablesbar Optische und akustische Warneinrichtung bei geöffneter Tür 	<ul style="list-style-type: none"> softEinzug mit Türdämpfung Getrennte, elektronische Temperaturregelung, über LED ablesbar
Kühlteil	<ul style="list-style-type: none"> Kühlraum: 214 l Nutzzinhalten Abtau-Automatik 4 Abstellflächen aus Sicherheitsglas, davon 3 höhenverstellbar 4 Türabsteller Verchromter Flaschenrost LED-Innenbeleuchtung 	<ul style="list-style-type: none"> Kühlraum: 184 l Nutzzinhalten superKühlen 4 Abstellflächen aus Sicherheitsglas, davon 2 höhenverstellbar 3 Türabsteller, davon 1 Butter-/Käsefach Verchromter Flaschenrost LED-Innenbeleuchtung
Frishesystem	<ul style="list-style-type: none"> 1 hyperFresh ◀0°C▶ Box – Fisch und Fleisch bleiben länger frisch 1 hyperFresh Box – hält Obst und Gemüse länger frisch 	<ul style="list-style-type: none"> 1 hyperFresh ◀0°C▶ Box – Fisch und Fleisch bleiben länger frisch 1 hyperFresh Box – hält Obst und Gemüse länger frisch
Gefrierteil	<ul style="list-style-type: none"> * ** -Gefrierraum: 75 l Nutzzinhalten noFrost – nie wieder abtauen! superGefrieren Lagerzeit bei Störung: 10 Std. Gefriervermögen: 7,5 kg in 24 Std. 3 transparente Gefriergut-Schubladen 	<ul style="list-style-type: none"> * ** -Gefrierraum: 76 l Nutzzinhalten noFrost – nie wieder abtauen! superGefrieren • freezerLight Lagerzeit bei Störung: 11 Std. Gefriervermögen: 8 kg in 24 Std. 3 transparente Gefriergut-Schubladen
Technische Informationen	<ul style="list-style-type: none"> Einbau vollintegriert Flachscharnier-Technik Türanschlag rechts, wechselbar 220 – 240 V Nischenmaß⁴ (HxBxT): 194,0 x 56,0 x 55,0 cm Gerätemaß⁴ (HxBxT): 193,5 cm x 55,8 cm x 54,8 cm 	<ul style="list-style-type: none"> Einbau vollintegriert Flachscharnier-Technik Türanschlag rechts, wechselbar 220 – 240 V Nischenmaß⁴ (HxBxT): 177,5 x 56,0 x 55,0 cm Gerätemaß⁴ (HxBxT): 177,2 x 55,8 x 54,8 cm
Zubehör	3 Eierablagen, 1 Eismwürfelschale	3 Eierablagen, 1 Eismwürfelschale
Sonderzubehör	• KSGGZM00 Butterdose	• KSGGZM00 Butterdose

⁴ Technische Zeichnungen zu diesen Geräten sind abgebildet in „Technische Daten Einbaugeräte 2024“. Weitere Informationen sowie den QR-Code zum Download der Datei „Technische Daten Einbaugeräte 2024“ als PDF siehe Seite 208.



iQ500 | Kühl-Gefrier-Kombination



iQ500 | Kühl-Gefrier-Kombination

Nischenhöhe: 1775 mm

KI86SADE0

Nischenhöhe: 1775 mm

KI86SHDD0

Umwelt/ Energie/ Montage	<ul style="list-style-type: none"> • Energie-Effizienzklasse¹: E • Energie^{2/3}: 219 kWh • Nutzinhalt gesamt: 266 Liter • Nutzinhalt Kühlfächer: 192 Liter • Nutzinhalt Tiefkühlfächer: 74 Liter • Geräusch-Wert: 36 dB (A) re 1 pW • Geräusch-Effizienzklasse: C • Klimaklasse SN-ST 	<ul style="list-style-type: none"> • Energie-Effizienzklasse¹: D • Energie^{2/3}: 164 kWh • Nutzinhalt gesamt: 265 Liter • Nutzinhalt Kühlfächer: 191 Liter • Nutzinhalt Tiefkühlfächer: 74 Liter • Geräusch-Wert: 38 dB (A) re 1 pW • Geräusch-Effizienzklasse: C • Klimaklasse SN-ST
Design und Komfort	<ul style="list-style-type: none"> • softEinzug mit Türdämpfung • touchControl-Elektronik – Elektronische Temperaturregelung, exakt digital ablesbar • Getrennte Temperaturregelung für Kühl- und Gefrierraum • Optisches und akustisches Warnsystem bei Temperaturanstieg, mit Memory-Funktion • freshSense – Konstante Temperatur durch intelligente Sensortechnik • Akustischer Türalarm • Urlaubsschaltung 	<ul style="list-style-type: none"> • Home Connect: Fernstart und Fernüberwachung • softEinzug mit Türdämpfung • touchControl-Elektronik – Elektronische Temperaturregelung, exakt digital ablesbar • Getrennte Temperaturregelung für Kühl- und Gefrierraum • Optisches und akustisches Warnsystem bei Temperaturanstieg, mit Memory-Funktion • freshSense – Konstante Temperatur durch intelligente Sensortechnik • Akustischer Türalarm • Urlaubsschaltung
Kühlteil	<ul style="list-style-type: none"> • Kühlraum: 192 l Nutzinhalt • superKühlen • 5 Abstellflächen aus Sicherheitsglas (4 höhenverstellbar), davon 1 teilbar mit Parkmöglichkeit im Gerät (varioShelf) – 1 Abstellfläche ausziehbar (easyAccessShelf) • 5 Türabsteller, davon 1 Butter-/Käsefach • LED-Innenbeleuchtung 	<ul style="list-style-type: none"> • Kühlraum: 191 l Nutzinhalt • superKühlen • 5 Abstellflächen aus Sicherheitsglas (4 höhenverstellbar), davon 1 teilbar mit Parkmöglichkeit im Gerät (varioShelf) – 1 Abstellfläche ausziehbar (easyAccessShelf) • 5 Türabsteller, davon 1 Butter-/Käsefach • Ventilator mit Aktivkohlefilter für besseren Geruch und Hygiene • LED-Innenbeleuchtung
Frische- system	<ul style="list-style-type: none"> • 1 hyperFresh Box mit Feuchteregelung – hält Obst und Gemüse länger frisch 	<ul style="list-style-type: none"> • 1 hyperFresh Box mit Feuchteregelung – hält Obst und Gemüse länger frisch
Gefrierteil	<ul style="list-style-type: none"> • ***-Gefrierraum: 74 l Nutzinhalt • superGefrieren mit Eingefrierautomatik • Lagerzeit bei Störung: 9 Std. • Gefriervermögen: 7 kg in 24 Std. • lowFrost • varioZone • 3 transparente Gefriergut-Schubladen, davon 1 bigBox 	<ul style="list-style-type: none"> • ***-Gefrierraum: 74 l Nutzinhalt • superGefrieren mit Eingefrierautomatik • Lagerzeit bei Störung: 9,7 Std. • Gefriervermögen: 7 kg in 24 Std. • lowFrost • varioZone • 3 transparente Gefriergut-Schubladen, davon 1 bigBox
Technische Informationen	<ul style="list-style-type: none"> • Einbau vollintegriert • Flachscharnier-Technik • Türanschlag rechts, wechselbar • 220–240 V • Nischenmaß⁴ (HxBxT): 177,5 x 56,0 x 55,0 cm • Gerätemaß⁴ (HxBxT): 177,2 x 55,8 x 54,5 cm 	<ul style="list-style-type: none"> • Einbau vollintegriert • Flachscharnier-Technik • Türanschlag rechts, wechselbar • 220–240 V • Nischenmaß⁴ (HxBxT): 177,5 x 56,0 x 55,0 cm • Gerätemaß⁴ (HxBxT): 177,2 x 55,8 x 54,5 cm
Zubehör	3 Eierablagen, 1 Eisdübel, 1 Flaschenkamm	3 Eierablagen, 1 Eisdübel, 1 Flaschenkamm
Sonder- zubehör	<ul style="list-style-type: none"> • KSGGZM00 Butterdose • KS10Z020 Flaschenablage 	<ul style="list-style-type: none"> • KSGGZM00 Butterdose • KS10Z020 Flaschenablage

¹ Auf einer Energie-Effizienzklasse-Skala von A bis G.

² Energieverbrauch pro Jahr.

³ Damit der deklarierte Energieverbrauch erzielt wird, sind die dem Gerät beigefügten Abstandhalter zu verwenden. Hierdurch vergrößert sich die Gerätetiefe um ca. 3,5 cm. Das Gerät ist ohne Verwendung der Abstandhalter voll funktionsfähig, hat aber einen geringfügig höheren Energieverbrauch.



iQ500 | Kühl-Gefrier-Kombination



iQ500 | Kühl-Gefrier-Kombination

Nischenhöhe: 1775 mm

KI87SADD0

Nischenhöhe: 1775 mm

KI87SADE0

Leistung und Verbrauch	<ul style="list-style-type: none"> Energie-Effizienzklasse¹: D Energie^{2/3}: 165 kWh Nutzzinhalten gesamt: 270 Liter Nutzzinhalten Kühlfächer: 208 Liter Nutzzinhalten Tiefkühlfächer: 62 Liter Geräusch-Wert: 35 dB (A) re 1 pW Geräusch-Effizienzklasse: B Klimaklasse SN-ST 	<ul style="list-style-type: none"> Energie-Effizienzklasse¹: E Energie^{2/3}: 207 kWh Nutzzinhalten gesamt: 272 Liter Nutzzinhalten Kühlfächer: 209 Liter Nutzzinhalten Tiefkühlfächer: 63 Liter Geräusch-Wert: 36 dB (A) re 1 pW Geräusch-Effizienzklasse: C Klimaklasse SN-ST
Design und Komfort	<ul style="list-style-type: none"> softEinzug mit Türdämpfung touchControl-Elektronik – Elektronische Temperaturregelung, exakt digital ablesbar Getrennte Temperaturregelung für Kühl- und Gefrierraum Optisches und akustisches Warnsystem bei Temperaturanstieg, mit Memory-Funktion freshSense – Konstante Temperatur durch intelligente Sensortechnik Akustischer Türalarm Urlaubsschaltung 	<ul style="list-style-type: none"> softEinzug mit Türdämpfung touchControl-Elektronik – Elektronische Temperaturregelung, exakt digital ablesbar Getrennte Temperaturregelung für Kühl- und Gefrierraum Optisches u. akustisches Warnsystem bei Temperaturanstieg, mit Memory-Funktion freshSense – Konstante Temperatur durch intelligente Sensortechnik Akustischer Türalarm Urlaubsschaltung
Kühlteil	<ul style="list-style-type: none"> Kühlraum: 208 l Nutzzinhalten superKühlen 5 Abstellflächen aus Sicherheitsglas (4 höhenverstellbar), davon 1 teilbar mit Parkmöglichkeit im Gerät (varioShelf) – 1 Abstellfläche ausziehbar (easyAccessShelf) 5 Türabsteller, davon 1 Butter-/Käsefach Ventilator mit Aktivkohlefilter für besseren Geruch und Hygiene • LED-Innenbeleuchtung 	<ul style="list-style-type: none"> Kühlraum: 209 l Nutzzinhalten superKühlen 5 Abstellflächen aus Sicherheitsglas (4 höhenverstellbar), davon 1 teilbar mit Parkmöglichkeit im Gerät (varioShelf) – 1 Abstellfläche ausziehbar (easyAccessShelf) 5 Türabsteller, davon 1 Butter-/Käsefach LED-Innenbeleuchtung
Frischesystem	<ul style="list-style-type: none"> 1 hyperFresh Box mit Feuchteregelung – hält Obst und Gemüse länger frisch 	<ul style="list-style-type: none"> 1 hyperFresh Box mit Feuchteregelung – hält Obst und Gemüse länger frisch
Gefrierenteil	<ul style="list-style-type: none"> * ** ** -Gefrierraum: 62 l Nutzzinhalten superGefrieren mit Eingefrierautomatik Lagerzeit bei Störung: 12 Std. Gefriervermögen: 5 kg in 24 Std. lowFrost varioZone 2 transparente Gefriergut-Schubladen, davon 1 bigBox 	<ul style="list-style-type: none"> * ** ** -Gefrierraum: 63 l Nutzzinhalten superGefrieren mit Eingefrierautomatik Lagerzeit bei Störung: 12 Std. Gefriervermögen: 5 kg in 24 Std. lowFrost varioZone 2 transparente Gefriergut-Schubladen, davon 1 bigBox
Technische Informationen	<ul style="list-style-type: none"> Einbau vollintegriert Flachscharnier-Technik Türanschlag rechts, wechselbar 220 – 240 V Nischenmaß⁴ (HxBxT): 177,5 x 56,0 x 55,0 cm Gerätemaß⁴ (HxBxT): 177,2 x 55,8 x 54,5 cm 	<ul style="list-style-type: none"> Einbau vollintegriert Flachscharnier-Technik Türanschlag rechts, wechselbar 220 – 240 V Nischenmaß⁴ (HxBxT): 177,5 x 56,0 x 55,0 cm Gerätemaß⁴ (HxBxT): 177,2 x 55,8 x 54,5 cm
Zubehör	3 Eierablagen, 1 Eisdübel, 1 Flaschenkamm	3 Eierablagen, 1 Eisdübel, 1 Flaschenkamm
Sonderzubehör	<ul style="list-style-type: none"> KSGGZM00 Butterdose KS10Z020 Flaschenablage 	<ul style="list-style-type: none"> KSGGZM00 Butterdose KS10Z020 Flaschenablage

⁴ Technische Zeichnungen zu diesen Geräten sind abgebildet in „Technische Daten Einbaugeräte 2024“. Weitere Informationen sowie den QR-Code zum Download der Datei „Technische Daten Einbaugeräte 2024“ als PDF siehe Seite 208.



iQ500 | Kühlschrank

Nischenhöhe: 1775 mm

KI81RADEO



iQ500 | Kühlschrank

Nischenhöhe: 1775 mm

KI81RADD0

Leistung und Verbrauch	<ul style="list-style-type: none"> Energie-Effizienzklasse¹: E Energie^{2/3}: 115 kWh Nutzinhalt gesamt: 319 Liter Nutzinhalt Kühlfächer: 319 Liter Geräusch-Wert: 37 dB (A) re 1 pW Geräusch-Effizienzklasse: C Klimaklasse SN-ST 	<ul style="list-style-type: none"> Energie-Effizienzklasse¹: D Energie^{2/3}: 91 kWh Nutzinhalt gesamt: 310 Liter Nutzinhalt Kühlfächer: 310 Liter Geräusch-Wert: 35 dB (A) re 1 pW Geräusch-Effizienzklasse: B Klimaklasse SN-ST
Design und Komfort	<ul style="list-style-type: none"> softEinzug mit Türdämpfung touchControl-Elektronik – Elektronische Temperaturregelung, digital ablesbar freshSense – Konstante Temperatur durch intelligente Sensortechnik Akustischer Türalarm 	<ul style="list-style-type: none"> softEinzug mit Türdämpfung Elektronische Temperaturregelung, über LED ablesbar dimLight – sanft aufdimmende LED-Innenbeleuchtung
Kühlteil	<ul style="list-style-type: none"> Kühlraum: 319 l Nutzinhalt superKühlen 7 Abstellflächen aus Sicherheitsglas (6 höhenverstellbar), davon 1 teilbar mit Parkmöglichkeit im Gerät (varioShelf) – 2 Abstellflächen ausziehbar (easyAccessShelf) Verchromter Flaschenrost 6 Türabsteller, davon 1 Butter-/Käsefach LED-Innenbeleuchtung 	<ul style="list-style-type: none"> Kühlraum: 310 l Nutzinhalt superKühlen 7 Abstellflächen aus Sicherheitsglas, davon 4 höhenverstellbar 5 Türabsteller, davon 1 Butter-/Käsefach Verchromter Flaschenrost LED-Innenbeleuchtung
Frischesystem	<ul style="list-style-type: none"> 1 hyperFresh Box mit Feuchteregelung – hält Obst und Gemüse länger frisch 	<ul style="list-style-type: none"> 1 hyperFresh 40°C Box – Fisch und Fleisch bleiben länger frisch 1 hyperFresh Box – hält Obst und Gemüse länger frisch 1 freshBox
Gefrierteil		
Technische Informationen	<ul style="list-style-type: none"> Einbau vollintegriert Flachscharnier-Technik Türanschlag rechts, wechselbar 220 – 240 V Nischenmaß⁴ (HxBxT): 177,5 x 56,0 x 55,0 cm Gerätemaß⁴ (HxBxT): 177,2 x 55,8 x 54,5 cm 	<ul style="list-style-type: none"> Einbau vollintegriert Flachscharnier-Technik Türanschlag rechts, wechselbar 220 – 240 V Nischenmaß⁴ (HxBxT): 177,5 x 56,0 x 55,0 cm Gerätemaß⁴ (HxBxT): 177,2 x 55,8 x 54,8 cm
Zubehör	3 Eierablagen	3 Eierablagen, 1 Schwerlastsatz
Sonderzubehör	<ul style="list-style-type: none"> KSGGZM00 Butterdose KS0BZS00 Schwerlastsatz KS10Z020 Flaschenablage 	<ul style="list-style-type: none"> KSGGZM00 Butterdose

¹ Auf einer Energie-Effizienzklasse-Skala von A bis G.

² Energieverbrauch pro Jahr.

³ Damit der deklarierte Energieverbrauch erzielt wird, sind die dem Gerät beigelegten Abstandhalter zu verwenden. Hierdurch vergrößert sich die Gerätetiefe um ca. 3,5 cm. Das Gerät ist ohne Verwendung der Abstandhalter voll funktionsfähig, hat aber einen geringfügig höheren Energieverbrauch.



iQ500 | Kühlschrank

Nischenhöhe: 1775 mm
KI82LADD0



iQ300 | Kühlschrank

Nischenhöhe: 1775 mm
KI81RVFEO

Leistung und Verbrauch	<ul style="list-style-type: none"> Energie-Effizienzklasse¹: D Energie^{2/3}: 142 kWh Nutzzinhalten gesamt: 280 Liter Nutzzinhalten Kühlfächer: 246 Liter Nutzzinhalten Tiefkühlfächer: 34 Liter Geräusch-Wert: 35 dB (A) re 1 pW Geräusch-Effizienzklasse: B Klimaklasse SN-ST 	<ul style="list-style-type: none"> Energie-Effizienzklasse¹: E Energie^{2/3}: 114 kWh Nutzzinhalten gesamt: 310 Liter Nutzzinhalten Kühlfächer: 310 Liter Geräusch-Wert: 39 dB (A) re 1 pW Geräusch-Effizienzklasse: C Klimaklasse SN-ST
Design und Komfort	<ul style="list-style-type: none"> softEinzug mit Türdämpfung Getrennte, elektronische Temperaturregelung, über LED ablesbar 1 Kompressor / 1 Kältekreislauf Optische und akustische Warneinrichtung bei geöffneter Tür 	<ul style="list-style-type: none"> Elektronische Temperaturregelung, über LED ablesbar Optische und akustische Warneinrichtung bei geöffneter Tür
Kühlteil	<ul style="list-style-type: none"> Kühlraum: 246 l Nutzzinhalten superKühlen 6 Abstellflächen aus Sicherheitsglas, davon 3 höhenverstellbar 5 Türabsteller Verchromter Flaschenrost LED-Innenbeleuchtung 	<ul style="list-style-type: none"> Kühlraum: 310 l Nutzzinhalten superKühlen 7 Abstellflächen aus Sicherheitsglas, davon 5 höhenverstellbar 5 Türabsteller Verchromter Flaschenrost LED-Innenbeleuchtung
Frischesystem	<ul style="list-style-type: none"> 1 hyperFresh ◀0°C▶ Box – Fisch und Fleisch bleiben länger frisch 1 hyperFresh Box – hält Obst und Gemüse länger frisch 1 freshBox 	<ul style="list-style-type: none"> 2 freshBoxen
Gefrierfachteil	<ul style="list-style-type: none"> * ** -Gefrierfach: 34 l Nutzzinhalten superGefrieren Lagerzeit bei Störung: 18 Std. Gefriervermögen: 2,5 kg in 24 Std. 1 Gefrierfach mit Klappe 	
Technische Informationen	<ul style="list-style-type: none"> Einbau vollintegriert Flachscharnier-Technik Türanschlag rechts, wechselbar 220 – 240 V Nischenmaß⁴ (HxBxT): 177,5 x 56,0 x 55,0 cm Gerätemaß⁴ (HxBxT): 177,2 x 55,8 x 54,8 cm 	<ul style="list-style-type: none"> Einbau vollintegriert Flachscharnier-Technik Türanschlag rechts, wechselbar 220 – 240 V Nischenmaß⁴ (HxBxT): 177,5 x 56,0 x 55,0 cm Gerätemaß⁴ (HxBxT): 177,2 x 54,1 x 54,8 cm
Zubehör	3 Eierablagen, 1 Eiwürfelschale, 1 Schwerlastsatz	3 Eierablagen, 1 Schwerlastsatz
Sonderzubehör	• KSGGZM00 Butterdose	• KSGGZM00 Butterdose

⁴ Technische Zeichnungen zu diesen Geräten sind abgebildet in „Technische Daten Einbaugeräte 2024“. Weitere Informationen sowie den QR-Code zum Download der Datei „Technische Daten Einbaugeräte 2024“ als PDF siehe Seite 208.

⁵ Anlauftermine und technische Daten sind vorläufig. Eine Lieferfähigkeit zu diesem Datum kann nicht zugesagt werden.



iQ300 | Kühlschrank

Nischenhöhe: 1775 mm
KI82LVFEO



iQ100 | Kühlschrank

Nischenhöhe: 1775 mm
KI81RNSEO

Leistung und Verbrauch	<ul style="list-style-type: none"> Energie-Effizienzklasse¹: E Energie^{2/3}: 177 kWh Nutzinhalt gesamt: 280 Liter Nutzinhalt Kühlfächer: 246 Liter Nutzinhalt Tiefkühlfächer: 34 Liter Geräusch-Wert: 39 dB (A) re 1 pW Geräusch-Effizienzklasse: C Klimaklasse SN-ST 	<ul style="list-style-type: none"> Energie-Effizienzklasse¹: E Energie^{2/3}: 114 kWh Nutzinhalt gesamt: 310 Liter Nutzinhalt Kühlfächer: 310 Liter Geräusch-Wert: 39 dB (A) re 1 pW Geräusch-Effizienzklasse: C Klimaklasse SN-ST
Design und Komfort	<ul style="list-style-type: none"> Elektronische Temperaturregelung, über LED ablesbar 1 Kompressor / 1 Kältekreislauf Optische und akustische Warneinrichtung bei geöffneter Tür 	<ul style="list-style-type: none"> Elektronische Temperaturregelung, über LED ablesbar
Kühlteil	<ul style="list-style-type: none"> Kühlraum: 246 l Nutzinhalt superKühlen 6 Abstellflächen aus Sicherheitsglas, davon 4 höhenverstellbar 2 Flaschenabsteller, 3 Türabsteller Verchromter Flaschenrost LED-Innenbeleuchtung 	<ul style="list-style-type: none"> Kühlraum: 310 l Nutzinhalt superKühlen 7 Abstellflächen aus Sicherheitsglas, davon 5 höhenverstellbar 2 durchgehende Türabsteller LED-Innenbeleuchtung
Frische-system	<ul style="list-style-type: none"> 2 freshBoxen 	<ul style="list-style-type: none"> 2 freshBoxen
Gefrierteil	<ul style="list-style-type: none"> ***-Gefrierraum: 34 l Nutzinhalt superGefrieren Lagerzeit bei Störung: 18 Std. Gefriervermögen: 2,5 kg in 24 Std. 1 Gefrierfach mit Klappe 	
Technische Informationen	<ul style="list-style-type: none"> Einbau vollintegriert Flachscharnier-Technik Türanschlag rechts, wechselbar 220 – 240 V Nischenmaß⁴ (HxBxT): 177,5 x 56,0 x 55,0 cm Gerätemaß⁴ (HxBxT): 177,2 x 54,1 x 54,8 cm 	<ul style="list-style-type: none"> Einbau vollintegriert Schlepptür-Technik Türanschlag rechts, wechselbar 220 – 240 V Nischenmaß⁴ (HxBxT): 177,5 x 56,0 x 55,0 cm Gerätemaß⁴ (HxBxT): 177,2 x 54,1 x 54,8 cm
Zubehör	3 Eierablagen, 1 Eiswürfelschale, 1 Schwerlastsatz	3 Eierablagen
Sonder-zubehör	<ul style="list-style-type: none"> KSGGZM00 Butterdose 	<ul style="list-style-type: none"> KSGGZM00 Butterdose KS6BZR00 Flaschenablage

¹ Auf einer Energie-Effizienzklasse-Skala von A bis G.

² Energieverbrauch pro Jahr.

³ Damit der deklarierte Energieverbrauch erzielt wird, sind die dem Gerät beigelegten Abstandhalter zu verwenden. Hierdurch vergrößert sich die Gerätetiefe um ca. 3,5 cm. Das Gerät ist ohne Verwendung der Abstandhalter voll funktionsfähig, hat aber einen geringfügig höheren Energieverbrauch.



iQ100 | Kühlschrank

Nischenhöhe: 1775 mm

KI82LNSEO

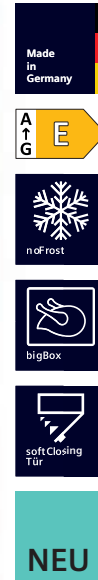

iQ500 | Gefrierschrank
noFrost

Nischenhöhe: 1775 mm

GI81NACE0

Leistung und Verbrauch	<ul style="list-style-type: none"> • Energie-Effizienzklasse¹: E • Energie^{2/3}: 177 kWh • Nutzinhalt gesamt: 280 Liter • Nutzinhalt Kühlfächer: 246 Liter • Nutzinhalt Tiefkühlfächer: 34 Liter • Geräusch-Wert: 39 dB (A) re 1 pW • Geräusch-Effizienzklasse: C • Klimaklasse SN-ST 	<ul style="list-style-type: none"> • Energie-Effizienzklasse¹: E • Energie^{2/3}: 235 kWh • Nutzinhalt gesamt: 212 Liter • Nutzinhalt Tiefkühlfächer: 212 Liter • Geräusch-Wert: 35 dB (A) re 1 pW • Geräusch-Effizienzklasse: B • Klimaklasse SN-T
Design und Komfort	<ul style="list-style-type: none"> • Elektronische Temperaturregelung, über LED ablesbar • 1 Kompressor / 1 Kältekreislauf • Optische und akustische Warneinrichtung bei geöffneter Tür 	<ul style="list-style-type: none"> • softEinzug mit Türdämpfung • Elektronische Temperaturregelung, digital ablesbar • freshSense – Konstante Temperatur durch intelligente Sensortechnik • Akustischer Türalarm • Optische Warnanzeige
Kühlteil	<ul style="list-style-type: none"> • Kühlraum: 246 l Nutzinhalt • superKühlen • 6 Abstellflächen aus Sicherheitsglas, davon 4 höhenverstellbar • 2 Flaschenabsteller, 3 Türabsteller • LED-Innenbeleuchtung 	
Frische-system	<ul style="list-style-type: none"> • 2 freshBoxen 	
Gefrierteil	<ul style="list-style-type: none"> • ****-Gefrierraum: 34 l Nutzinhalt • superGefrieren • Lagerzeit bei Störung: 18 Std. • Gefriervermögen: 2,5 kg in 24 Std. • 1 Gefrierfach mit Klappe 	<ul style="list-style-type: none"> • ****-Gefrierraum: 212 l Nutzinhalt • noFrost – nie wieder abtauen! • superGefrieren mit Einfrierautomatik • Lagerzeit bei Störung: 8 Std. • Gefriervermögen: 13,8 kg in 24 Std. • 5 transparente Gefriergut-Schubladen, davon 2 bigBox • 2 Gefrierfächer mit transparenter Klappe • varioZone
Technische Informationen	<ul style="list-style-type: none"> • Einbau vollintegriert • Schlepptür-Technik • Türanschlag rechts, wechselbar • 220 – 240 V • Nischenmaß⁴ (HxBxT): 177,5 x 56,0 x 55,0 cm • Gerätemaß⁴ (HxBxT): 177,2 x 54,1 x 54,8 cm 	<ul style="list-style-type: none"> • Einbau vollintegriert • Flachscharnier-Technik • Türanschlag links, wechselbar • 220 – 240 V • Nischenmaß⁴ (HxBxT): 177,5 x 56,0 x 55,0 cm • Gerätemaß⁴ (HxBxT): 177,2 x 55,8 x 54,5 cm
Zubehör	3 Eierablagen, 1 Eiswürfelschale	1 Eiswürfelschale
Sonder-zubehör	<ul style="list-style-type: none"> • KSGGZM00 Butterdose • KS6BZR00 Flaschenablage 	<ul style="list-style-type: none"> • KS0BZS00 Schwerlastsatz

⁴ Technische Zeichnungen zu diesen Geräten sind abgebildet in „Technische Daten Einbaugeräte 2024“. Weitere Informationen sowie den QR-Code zum Download der Datei „Technische Daten Einbaugeräte 2024“ als PDF siehe Seite 208.

⁵ Anlauftermine und technische Daten sind vorläufig. Eine Lieferfähigkeit zu diesem Datum kann nicht zugesagt werden.



iQ300 | Kühl-Gefrier-Kombination
noFrost
Nischenhöhe: 1775 mm
KI86NVSE0



iQ300 | Kühl-Gefrier-Kombination
Nischenhöhe: 1775 mm
KI86VVSE0

Leistung und Verbrauch	<ul style="list-style-type: none"> Energie-Effizienzklasse¹: E Energie^{2/3}: 234 kWh Nutzzinhalte gesamt: 260 Liter Nutzzinhalte Kühlfächer: 184 Liter Nutzzinhalte Tiefkühlfächer: 76 Liter Geräusch-Wert: 35 dB (A) re 1 pW Geräusch-Effizienzklasse: B Klimaklasse SN-ST 	<ul style="list-style-type: none"> Energie-Effizienzklasse¹: E Energie^{2/3}: 229 kWh Nutzzinhalte gesamt: 267 Liter Nutzzinhalte Kühlfächer: 183 Liter Nutzzinhalte Tiefkühlfächer: 84 Liter Geräusch-Wert: 35 dB (A) re 1 pW Geräusch-Effizienzklasse: B Klimaklasse SN-ST
Design und Komfort	<ul style="list-style-type: none"> Elektronische Temperaturregelung, über LED ablesbar Optische Warnanzeige bei geöffneter Tür 	<ul style="list-style-type: none"> Elektronische Temperaturregelung, über LED ablesbar 1 Kompressor/1 Kältekreislauf Akustischer Türalarm
Kühlteil	<ul style="list-style-type: none"> Kühlraum: 184 l Nutzzinhalte 4 Abstellflächen aus Sicherheitsglas, davon 3 höhenverstellbar 1 durchgehender Türabsteller 3 Türabsteller Verchromter Flaschenrost LED-Innenbeleuchtung 	<ul style="list-style-type: none"> Kühlraum: 183 l Nutzzinhalte 4 Abstellflächen aus Sicherheitsglas, davon 3 höhenverstellbar 1 durchgehender Türabsteller 3 Türabsteller Verchromter Flaschenrost LED-Innenbeleuchtung
Frischesystem	<ul style="list-style-type: none"> 1 hyperFresh Box mit Feuchterege­lung – hält Obst und Gemüse länger frisch 	<ul style="list-style-type: none"> 1 hyperFresh Box mit Feuchterege­lung – hält Obst und Gemüse länger frisch
Gefrier­teil	<ul style="list-style-type: none"> * ** -Gefrier­raum: 76 l Nutzzinhalte noFrost – nie wieder abtauen! superGefrieren Gefrier­vermögen: 4 kg in 24 Std. Lagerzeit bei Störung: 10 Std. 3 transparente Gefrier­gut-Schub­laden 	<ul style="list-style-type: none"> * ** -Gefrier­raum: 84 l Nutzzinhalte superGefrieren Lagerzeit bei Störung: 9 Std. Gefrier­vermögen: 4,2 kg in 24 Std. varioZone 3 transparente Gefrier­gut-Schub­laden, davon 1 bigBox
Technische Informationen	<ul style="list-style-type: none"> Einbau vollintegriert Schlepp­tür-Technik Türanschlag rechts, wechselbar 220 – 240 V Nischenmaß⁴ (HxBxT): 177,5 x 56,0 x 55,0 cm Geräte­maß⁴ (HxBxT): 177,2 x 54,1 x 54,8 cm 	<ul style="list-style-type: none"> Einbau vollintegriert Schlepp­tür-Technik Türanschlag rechts, wechselbar 220 – 240 V Nischenmaß⁴ (HxBxT): 177,5 x 56,0 x 55,0 cm Geräte­maß⁴ (HxBxT): 177,2 x 54,1 x 54,8 cm
Zubehör	3 Eierablagen, 1 Eismwürfel­schale	3 Eierablagen, 1 Eismwürfel­schale
Sonder­zubehör	<ul style="list-style-type: none"> KSGGZM00 Butterdose 	<ul style="list-style-type: none"> KSGGZM00 Butterdose GS6BZR00 Einleges­chale für Gefrier­guts­chale

¹ Auf einer Energie-Effizienzklasse-Skala von A bis G.

² Energieverbrauch pro Jahr.

³ Damit der deklarierte Energieverbrauch erzielt wird, sind die dem Gerät beige­fügten Abstandhalter zu verwenden. Hierdurch vergrößert sich die Geräte­tiefe um ca. 3,5 cm. Das Gerät ist ohne Verwendung der Abstandhalter voll funktionsfähig, hat aber einen geringfügig höheren Energieverbrauch.



iQ300 | Kühl-Gefrier-Kombination

Nischenhöhe: 1775 mm

KI87VFE1



iQ300 | Kühl-Gefrier-Kombination

Nischenhöhe: 1775 mm

KI87VVSE0

Leistung und Verbrauch	<ul style="list-style-type: none"> Energie-Effizienzklasse¹: E Energie^{2/3}: 216 kWh Nutzzinhalte gesamt: 270 Liter Nutzzinhalte Kühlfächer: 200 Liter Nutzzinhalte Tiefkühlfächer: 70 Liter Geräusch-Wert: 35 dB (A) re 1 pW Geräusch-Effizienzklasse: B Klimaklasse SN-ST 	<ul style="list-style-type: none"> Energie-Effizienzklasse¹: E Energie^{2/3}: 216 kWh Nutzzinhalte gesamt: 270 Liter Nutzzinhalte Kühlfächer: 200 Liter Nutzzinhalte Tiefkühlfächer: 70 Liter Geräusch-Wert: 35 dB (A) re 1 pW Geräusch-Effizienzklasse: B Klimaklasse SN-ST
Design und Komfort	<ul style="list-style-type: none"> Elektronische Temperaturregelung, über LED ablesbar 	<ul style="list-style-type: none"> Elektronische Temperaturregelung, über LED ablesbar 1 Kompressor / 1 Kältekreislauf Akustischer Türalarm
Kühlteil	<ul style="list-style-type: none"> Kühlraum: 200 l Nutzzinhalte 5 Abstellflächen aus Sicherheitsglas, davon 4 höhenverstellbar 1 durchgehender Türabsteller 4 Türabsteller Verchromter Flaschenrost LED-Innenbeleuchtung 	<ul style="list-style-type: none"> Kühlraum: 200 l Nutzzinhalte 5 Abstellflächen aus Sicherheitsglas, davon 4 höhenverstellbar 1 durchgehender Türabsteller 4 Türabsteller Verchromter Flaschenrost LED-Innenbeleuchtung
Frischesystem	<ul style="list-style-type: none"> 1 hyperFresh Box mit Feuchterege­lung – hält Obst und Gemüse länger frisch 	<ul style="list-style-type: none"> 1 hyperFresh Box mit Feuchterege­lung – hält Obst und Gemüse länger frisch
Gefrierteil	<ul style="list-style-type: none"> * ** -Gefrier­raum: 70 l Nutzzinhalte Lagerzeit bei Störung: 12 Std. Gefrier­vermögen: 3,2 kg in 24 Std. lowFrost 2 transparente Gefrier­gut-Schub­laden, davon 1 bigBox 	<ul style="list-style-type: none"> * ** -Gefrier­raum: 70 l Nutzzinhalte superGefrieren Lagerzeit bei Störung: 12 Std. Gefrier­vermögen: 3,2 kg in 24 Std. lowFrost 2 transparente Gefrier­gut-Schub­laden, davon 1 bigBox
Technische Informationen	<ul style="list-style-type: none"> Einbau vollintegriert Flachscharnier-Technik Türanschlag rechts, wechselbar 220 – 240 V Nischenmaß⁴ (HxBxT): 177,5 x 56,0 x 55,0 cm Geräte­maß⁴ (HxBxT): 177,2 x 54,1 x 54,8 cm 	<ul style="list-style-type: none"> Einbau vollintegriert Schlepp­tür-Technik Türanschlag rechts, wechselbar 220 – 240 V Nischenmaß⁴ (HxBxT): 177,5 x 56,0 x 55,0 cm Geräte­maß⁴ (HxBxT): 177,2 x 54,1 x 54,8 cm
Zubehör	3 Eierablagen, 1 Eiwürfelschale	3 Eierablagen, 1 Eiwürfelschale
Sonderzubehör	<ul style="list-style-type: none"> KSGGZM00 Butterdose GS6BZR00 Einleges­chale für Gefrier­guts­chale 	<ul style="list-style-type: none"> KSGGZM00 Butterdose GS6BZR00 Einleges­chale für Gefrier­guts­chale

⁴ Technische Zeichnungen zu diesen Geräten sind abgebildet in „Technische Daten Einbaugeräte 2024“. Weitere Informationen sowie den QR-Code zum Download der Datei „Technische Daten Einbaugeräte 2024“ als PDF siehe Seite 208.



iQ100 | Kühl-Gefrier-Kombination
noFrost
Nischenhöhe: 1775 mm
KI85NNFEO



iQ100 | Kühl-Gefrier-Kombination
noFrost
Nischenhöhe: 1775 mm
KI86NNFEO

Leistung und Verbrauch	<ul style="list-style-type: none"> Energie-Effizienzklasse¹: E Energie^{2/3}: 239 kWh Nutzzinhalte gesamt: 249 Liter Nutzzinhalte Kühlfächer: 150 Liter Nutzzinhalte Tiefkühlfächer: 99 Liter Geräusch-Wert: 39 dB (A) re 1 pW Geräusch-Effizienzklasse: C Klimaklasse SN-ST 	<ul style="list-style-type: none"> Energie-Effizienzklasse¹: E Energie^{2/3}: 234 kWh Nutzzinhalte gesamt: 260 Liter Nutzzinhalte Kühlfächer: 184 Liter Nutzzinhalte Tiefkühlfächer: 76 Liter Geräusch-Wert: 39 dB (A) re 1 pW Geräusch-Effizienzklasse: C Klimaklasse SN-ST
Design und Komfort	<ul style="list-style-type: none"> Elektronische Temperaturregelung, über LED ablesbar Optische und akustische Warneinrichtung bei geöffneter Tür 	<ul style="list-style-type: none"> Elektronische Temperaturregelung, über LED ablesbar Optische und akustische Warneinrichtung bei geöffneter Tür
Kühlteil	<ul style="list-style-type: none"> Kühlraum: 150 l Nutzzinhalte Abtau-Automatik 3 Abstellflächen aus Sicherheitsglas, davon 2 höhenverstellbar 1 Flaschenabsteller, 1 Türabsteller LED-Innenbeleuchtung 	<ul style="list-style-type: none"> Kühlraum: 184 l Nutzzinhalte Abtau-Automatik 4 Abstellflächen aus Sicherheitsglas, davon 3 höhenverstellbar 1 Flaschenabsteller, 2 Türabsteller LED-Innenbeleuchtung
Frischesystem	<ul style="list-style-type: none"> 1 freshBox 	<ul style="list-style-type: none"> 1 freshBox
Gefrierteil	<ul style="list-style-type: none"> * ** -Gefrierraum: 99 l Nutzzinhalte noFrost – nie wieder abtauen! superGefrieren Lagerzeit bei Störung: 10 Std. Gefriervermögen: 5,5 kg in 24 Std. 4 transparente Gefriergut-Schubladen 	<ul style="list-style-type: none"> * ** -Gefrierraum: 76 l Nutzzinhalte noFrost – nie wieder abtauen! superGefrieren Gefriervermögen: 4 kg in 24 Std. Lagerzeit bei Störung: 10 Std. 3 transparente Gefriergut-Schubladen
Technische Informationen	<ul style="list-style-type: none"> Einbau vollintegriert Flachscharnier-Technik Türanschlag rechts, wechselbar 220 – 240 V Nischenmaß⁴ (HxBxT): 177,5 x 56,0 x 55,0 cm Gerätemaß⁴ (HxBxT): 177,2 x 54,1 x 54,8 cm 	<ul style="list-style-type: none"> Einbau vollintegriert Flachscharnier-Technik Türanschlag rechts, wechselbar 220 – 240 V Nischenmaß⁴ (HxBxT): 177,5 x 56,0 x 55,0 cm Gerätemaß⁴ (HxBxT): 177,2 x 54,1 x 54,8 cm
Zubehör	3 Eierablagen, 1 Eisdübelhalter	3 Eierablagen, 1 Eisdübelhalter
Sonderzubehör	<ul style="list-style-type: none"> KSGGZM00 Butterdose KS6BZR00 Flaschenablage 	<ul style="list-style-type: none"> KSGGZM00 Butterdose KS6BZR00 Flaschenablage

¹ Auf einer Energie-Effizienzklasse-Skala von A bis G.

² Energieverbrauch pro Jahr.

³ Damit der deklarierte Energieverbrauch erzielt wird, sind die dem Gerät beigegeführten Abstandhalter zu verwenden. Hierdurch vergrößert sich die Gerätetiefe um ca. 3,5 cm. Das Gerät ist ohne Verwendung der Abstandhalter voll funktionsfähig, hat aber einen geringfügig höheren Energieverbrauch.



iQ500 | Kühl-Gefrier-Kombination



iQ500 | Kühl-Gefrier-Kombination

Nischenhöhe: 1580 mm

KI77SADD0

Nischenhöhe: 1580 mm

KI77SADE0

Leistung und Verbrauch	<ul style="list-style-type: none"> Energie-Effizienzklasse¹: D Energie^{2/3}: 166 kWh Nutzzinhalten gesamt: 229 Liter Nutzzinhalten Kühlfächer: 167 Liter Nutzzinhalten Tiefkühlfächer: 62 Liter Geräusch-Wert: 38 dB (A) re 1 pW Geräusch-Effizienzklasse: C Klimaklasse SN-ST 	<ul style="list-style-type: none"> Energie-Effizienzklasse¹: E Energie^{2/3}: 207 kWh Nutzzinhalten gesamt: 231 Liter Nutzzinhalten Kühlfächer: 169 Liter Nutzzinhalten Tiefkühlfächer: 62 Liter Geräusch-Wert: 36 dB (A) re 1 pW Geräusch-Effizienzklasse: C Klimaklasse SN-ST
Design und Komfort	<ul style="list-style-type: none"> softEinzug mit Türdämpfung touchControl-Elektronik – Elektronische Temperaturregelung, exakt digital ablesbar Getrennte Temperaturregelung für Kühl- und Gefrierraum Optisches und akustisches Warnsystem bei Temperaturanstieg, mit Memory-Funktion freshSense – Konstante Temperatur durch intelligente Sensortechnik Urlaubsschaltung Akustischer Türalarm 	<ul style="list-style-type: none"> softEinzug mit Türdämpfung touchControl-Elektronik – Elektronische Temperaturregelung, exakt digital ablesbar Getrennte Temperaturregelung für Kühl- und Gefrierraum Optisches und akustisches Warnsystem bei Temperaturanstieg, mit Memory-Funktion freshSense – Konstante Temperatur durch intelligente Sensortechnik Urlaubsschaltung Akustischer Türalarm
Kühlteil	<ul style="list-style-type: none"> Kühlraum: 167 l Nutzzinhalten superKühlen 4 Abstellflächen aus Sicherheitsglas (3 höhenverstellbar), davon 1 teilbar mit Parkmöglichkeit im Gerät (varioShelf) – 1 Abstellfläche ausziehbar (easyAccessShelf) 4 Türabsteller, davon 1 Butter-/Käsefach LED-Innenbeleuchtung 	<ul style="list-style-type: none"> Kühlraum: 169 l Nutzzinhalten superKühlen 4 Abstellflächen aus Sicherheitsglas (3 höhenverstellbar), davon 1 teilbar mit Parkmöglichkeit im Gerät (varioShelf) – 1 Abstellfläche ausziehbar (easyAccessShelf) 4 Türabsteller, davon 1 Butter-/Käsefach LED-Innenbeleuchtung
Frischesystem	<ul style="list-style-type: none"> 1 hyperFresh Box mit Feuchteregeung – hält Obst und Gemüse länger frisch 	<ul style="list-style-type: none"> 1 hyperFresh Box mit Feuchteregeung – hält Obst und Gemüse länger frisch
Gefrierteil	<ul style="list-style-type: none"> * ** -Gefrierraum: 62 l Nutzzinhalten superGefrieren mit Eingefrierautomatik Lagerzeit bei Störung: 12 Std. Gefriervermögen: 5 kg in 24 Std. lowFrost varioZone – für flexible Nutzung des Gefrierraums 2 transparente Gefriergut-Schubladen, davon 1 bigBox 	<ul style="list-style-type: none"> * ** -Gefrierraum: 62 l Nutzzinhalten superGefrieren mit Eingefrierautomatik Lagerzeit bei Störung: 12 Std. Gefriervermögen: 5 kg in 24 Std. lowFrost varioZone – für flexible Nutzung des Gefrierraums 2 transparente Gefriergut-Schubladen, davon 1 bigBox
Technische Informationen	<ul style="list-style-type: none"> Einbau vollintegriert Flachscharnier-Technik Türanschlag rechts, wechselbar 220 – 240 V Nischenmaß⁴ (HxBxT): 158,0 x 56,0 x 55,0 cm Gerätemaß⁴ (HxBxT): 157,8 x 55,8 x 54,5 cm 	<ul style="list-style-type: none"> Einbau vollintegriert Flachscharnier-Technik Türanschlag rechts, wechselbar 220 – 240 V Nischenmaß⁴ (HxBxT): 158,0 x 56,0 x 55,0 cm Gerätemaß⁴ (HxBxT): 157,8 x 55,8 x 54,5 cm
Zubehör	3 Eierablagen, 1 Eisdübel, 1 Flaschenkamm	3 Eierablagen, 1 Eisdübel, 1 Flaschenkamm
Sonderzubehör	<ul style="list-style-type: none"> KSGGZM00 Butterdose KS10Z020 Flaschenablage 	<ul style="list-style-type: none"> KSGGZM00 Butterdose KS10Z020 Flaschenablage

⁴ Technische Zeichnungen zu diesen Geräten sind abgebildet in „Technische Daten Einbaugeräte 2024“. Weitere Informationen sowie den QR-Code zum Download der Datei „Technische Daten Einbaugeräte 2024“ als PDF siehe Seite 208.

⁵ Anlauftermine und technische Daten sind vorläufig. Eine Lieferfähigkeit zu diesem Datum kann nicht zugesagt werden.



iQ500 | Kühlschrank



iQ500 | Kühl-Gefrier-Kombination

Nischenhöhe: 1580 mm

KI72LADE0

Nischenhöhe: 1580 mm

KI77SXFE0

Leistung und Verbrauch	<ul style="list-style-type: none"> Energie-Effizienzklasse¹: E Energie^{2/3}: 174 kWh Nutzzinhalte gesamt: 248 Liter Nutzzinhalte Kühlfächer: 214 Liter Nutzzinhalte Tiefkühlfächer: 34 Liter Geräusch-Wert: 36 dB (A) re 1 pW Geräusch-Effizienzklasse: C Klimaklasse SN-ST 	<ul style="list-style-type: none"> Energie-Effizienzklasse¹: E Energie^{2/3}: 207 kWh Nutzzinhalte gesamt: 231 Liter Nutzzinhalte Kühlfächer: 169 Liter Nutzzinhalte Tiefkühlfächer: 62 Liter Geräusch-Wert: 36 dB (A) re 1 pW Geräusch-Effizienzklasse: C Klimaklasse SN-ST
Design und Komfort	<ul style="list-style-type: none"> softEinzug mit Türdämpfung touchControl-Elektronik – Elektronische Temperaturregelung, digital ablesbar freshSense – Konstante Temperatur durch intelligente Sensortechnik Akustischer Türalarm 	<ul style="list-style-type: none"> Elektronische Temperaturregelung, exakt digital ablesbar freshSense – Konstante Temperatur durch intelligente Sensortechnik Getrennte Temperaturregelung für Kühl- und Gefrierraum Optisches und akustisches Warnsystem bei Temperaturanstieg, mit Memory-Funktion Urlaubsschaltung Akustischer Türalarm
Kühlteil	<ul style="list-style-type: none"> Kühlraum: 214 l Nutzzinhalte superKühlen Abtau-Automatik 4 Abstellflächen aus Sicherheitsglas (3 höhenverstellbar), davon 1 teilbar mit Parkmöglichkeit im Gerät (varioShelf) – 1 Abstellfläche ausziehbar (easyAccessShelf) 4 Türabsteller, davon 1 Butter-/Käsefach LED-Innenbeleuchtung 	<ul style="list-style-type: none"> Kühlraum: 169 l Nutzzinhalte superKühlen 4 Abstellflächen aus Sicherheitsglas, davon 3 höhenverstellbar 1 Flaschenabsteller, 3 Türabsteller LED-Innenbeleuchtung
Frischesystem	<ul style="list-style-type: none"> 1 hyperFresh Box mit Feuchteregelung auf Teleskopschienen – hält Obst und Gemüse länger frisch 1 freshBox auf Teleskopschienen 	<ul style="list-style-type: none"> 1 hyperFresh Box mit Feuchteregelung – hält Obst und Gemüse länger frisch
Gefrierenteil	<ul style="list-style-type: none"> * ** ** -Gefrierfach: 34 l Nutzzinhalte Lagerzeit bei Störung: 16 Std. Gefriervermögen: 4,6 kg in 24 Std. 1 Gefrierfach mit Klappe 1 herausnehmbare Ablage aus Sicherheitsglas Pizza-gerechtes Gefrierfach 	<ul style="list-style-type: none"> * ** ** -Gefrierfach: 62 l Nutzzinhalte superGefrieren Lagerzeit bei Störung: 12 Std. Gefriervermögen: 5 kg in 24 Std. lowFrost varioZone 2 transparente Gefrierfach-Schubladen, davon 1 bigBox
Technische Informationen	<ul style="list-style-type: none"> Einbau vollintegriert Flachscharnier-Technik Türanschlag rechts, wechselbar 220 – 240 V Nischenmaß⁴ (HxBxT): 158,0 x 56,0 x 55,0 cm Gerätemaß⁴ (HxBxT): 157,7 x 55,8 x 54,5 cm 	<ul style="list-style-type: none"> Einbau vollintegriert Flachscharnier-Technik Türanschlag rechts, wechselbar 220 – 240 V Nischenmaß⁴ (HxBxT): 158,0 x 56,0 x 55,0 cm Gerätemaß⁴ (HxBxT): 157,8 x 55,8 x 54,5 cm
Zubehör	2 Eierablagen, 1 Eiswürfelschale	3 Eierablagen, 1 Eiswürfelschale, 1 Flaschenkamm
Sonderzubehör	<ul style="list-style-type: none"> KSGGZM00 Butterdose KSOBZS00 Schwerlastsatz KS10Z020 Flaschenablage 	<ul style="list-style-type: none"> KSGGZM00 Butterdose KS6BZR00 Flaschenablage

¹ Auf einer Energie-Effizienzklasse-Skala von A bis G.

² Energieverbrauch pro Jahr.

³ Damit der deklarierte Energieverbrauch erzielt wird, sind die dem Gerät beigefügten Abstandhalter zu verwenden. Hierdurch vergrößert sich die Gerätetiefe um ca. 3,5 cm. Das Gerät ist ohne Verwendung der Abstandhalter voll funktionsfähig, hat aber einen geringfügig höheren Energieverbrauch.



iQ500 | Kühlschrank

Nischenhöhe: 1400 mm

KI51RADEO



iQ500 | Kühlschrank

Nischenhöhe: 1400 mm

KI52LADEO

Leistung und Verbrauch	<ul style="list-style-type: none"> Energie-Effizienzklasse¹: E Energie^{2/3}: 106 kWh Nutzzinhalte gesamt: 247 Liter Nutzzinhalte Kühlfächer: 247 Liter Geräusch-Wert: 33 dB (A) re 1 pW Geräusch-Effizienzklasse: B Klimaklasse SN-ST 	<ul style="list-style-type: none"> Energie-Effizienzklasse¹: E Energie^{2/3}: 151 kWh Nutzzinhalte gesamt: 228 Liter Nutzzinhalte Kühlfächer: 213 Liter Nutzzinhalte Tiefkühlfächer: 15 Liter Geräusch-Wert: 36 dB (A) re 1 pW Geräusch-Effizienzklasse: C Klimaklasse SN-ST
Design und Komfort	<ul style="list-style-type: none"> softEinzug mit Türdämpfung Elektronische Temperaturregelung, digital ablesbar freshSense – Konstante Temperatur durch intelligente Sensortechnik Akustischer Türalarm 	<ul style="list-style-type: none"> softEinzug mit Türdämpfung Elektronische Temperaturregelung, digital ablesbar Akustischer Türalarm
Kühlteil	<ul style="list-style-type: none"> Kühlraum: 247 l Nutzzinhalt superKühlen Abtau-Automatik 6 Abstellflächen aus Sicherheitsglas, davon 1 teilbar mit Parkmöglichkeit im Gerät (varioShelf) – 1 Abstellfläche ausziehbar (easyAccessShelf) 5 Türabsteller, davon 1 Butter-/Käsefach LED-Innenbeleuchtung 	<ul style="list-style-type: none"> Kühlraum: 213 l Nutzzinhalt superKühlen Abtau-Automatik 5 Abstellflächen aus Sicherheitsglas, davon 1 teilbar mit Parkmöglichkeit im Gerät (varioShelf) – 1 Abstellfläche ausziehbar (easyAccessShelf) 5 Türabsteller, davon 1 Butter-/Käsefach LED-Innenbeleuchtung
Frischesystem	<ul style="list-style-type: none"> 1 hyperFresh Box mit Feuchteregelung – hält Obst und Gemüse länger frisch 	<ul style="list-style-type: none"> 1 hyperFresh Box mit Feuchteregelung – hält Obst und Gemüse länger frisch
Gefrierenteil		<ul style="list-style-type: none"> ****-Gefrierraum: 15 l Nutzzinhalt Lagerzeit bei Störung: 10 Std. Gefriervermögen: 3,4 kg in 24 Std.
Technische Informationen	<ul style="list-style-type: none"> Einbau vollintegriert Flachscharnier-Technik Türanschlag rechts, wechselbar 220 – 240 V Nischenmaß⁴ (HxBxT): 140,0 x 56,0 x 55,0 cm Gerätemaß⁴ (HxBxT): 139,7 x 55,8 x 54,5 cm 	<ul style="list-style-type: none"> Einbau vollintegriert Flachscharnier-Technik Türanschlag rechts, wechselbar 220 – 240 V Nischenmaß⁴ (HxBxT): 140,0 x 56,0 x 55,0 cm Gerätemaß⁴ (HxBxT): 139,7 x 55,8 x 54,5 cm
Zubehör	3 Eierablagen, 1 Flaschenkamm	3 Eierablagen, 1 Eisdübel, 1 Flaschenkamm
Sonderzubehör	<ul style="list-style-type: none"> KSGGZM00 Butterdose KS10Z020 Flaschenablage 	<ul style="list-style-type: none"> KSGGZM00 Butterdose KS10Z020 Flaschenablage

⁴ Technische Zeichnungen zu diesen Geräten sind abgebildet in „Technische Daten Einbaugeräte 2024“. Weitere Informationen sowie den QR-Code zum Download der Datei „Technische Daten Einbaugeräte 2024“ als PDF siehe Seite 208.



iQ700 | Kühlschrank

Nischenhöhe: 1225 mm

KI41FADD



iQ700 | Kühlschrank

Nischenhöhe: 1225 mm

KI41FADEO

Leistung und Verbrauch	<ul style="list-style-type: none"> Energie-Effizienzklasse¹: D Energie^{2/3}: 110 kWh Nutzzinhalte gesamt: 187 Liter Nutzzinhalte Kühlfächer: 187 Liter Geräusch-Wert: 38 dB (A) re 1 pW Geräusch-Effizienzklasse: C Klimaklasse SN-ST 	<ul style="list-style-type: none"> Energie-Effizienzklasse¹: E Energie^{2/3}: 138 kWh Nutzzinhalte gesamt: 187 Liter Nutzzinhalte Kühlfächer: 187 Liter Geräusch-Wert: 37 dB (A) re 1 pW Geräusch-Effizienzklasse: C Klimaklasse SN-ST
Design und Komfort	<ul style="list-style-type: none"> softEinzug mit Türdämpfung Elektronische Temperaturregelung, digital ablesbar freshSense – Konstante Temperatur durch intelligente Sensortechnik Akustischer Türalarm 	<ul style="list-style-type: none"> softEinzug mit Türdämpfung touchControl-Elektronik – Elektronische Temperaturregelung, digital ablesbar freshSense – Konstante Temperatur durch intelligente Sensortechnik Akustischer Türalarm
Kühlteil	<ul style="list-style-type: none"> Kühlraum: 187 l Nutzzinhalte superKühlen Abtau-Automatik 4 Abstellflächen (3 höhenverstellbar aus Sicherheitsglas), davon 1 teilbar mit Parkmöglichkeit im Gerät (varioShelf) – 1 Abstellfläche ausziehbar (easyAccessShelf) 3 Türabsteller, davon 1 Butter-/Käsefach LED-Innenbeleuchtung 	<ul style="list-style-type: none"> Kühlraum: 187 l Nutzzinhalte superKühlen Abtau-Automatik 4 Abstellflächen (3 höhenverstellbar aus Sicherheitsglas), davon 1 teilbar mit Parkmöglichkeit im Gerät (varioShelf) – 1 Abstellfläche ausziehbar (easyAccessShelf) 3 Türabsteller, davon 1 Butter-/Käsefach LED-Innenbeleuchtung
Frischesystem	<ul style="list-style-type: none"> 1 hyperFresh Premium 0°C⁵ Box mit Feuchteregelung – hält Obst und Gemüse bis zu 3x länger frisch auf Teleskopauszug 1 hyperFresh Premium 0°C⁵ Box – hält Fisch/Fleisch bis zu 3x länger frisch auf Teleskopauszug 	<ul style="list-style-type: none"> 1 hyperFresh Premium 0°C⁵ Box mit Feuchteregelung – hält Obst und Gemüse bis zu 3x länger frisch auf Teleskopauszug 1 hyperFresh Premium 0°C⁵ Box – hält Fisch/Fleisch bis zu 3x länger frisch auf Teleskopauszug
Gefrierteil		
Technische Informationen	<ul style="list-style-type: none"> Einbau vollintegriert Flachscharnier-Technik Türanschlag rechts, wechselbar 220 – 240 V Nischenmaß⁴ (HxBxT): 122,5 x 56,0 x 55,0 cm Gerätemaß⁴ (HxBxT): 122,1 x 55,8 x 54,5 cm 	<ul style="list-style-type: none"> Einbau vollintegriert Flachscharnier-Technik Türanschlag rechts, wechselbar 220 – 240 V Nischenmaß⁴ (HxBxT): 122,5 x 56,0 x 55,0 cm Gerätemaß⁴ (HxBxT): 122,1 x 55,8 x 54,5 cm
Zubehör	3 Eierablagen	3 Eierablagen
Sonderzubehör	<ul style="list-style-type: none"> KSGGZM00 Butterdose KS10Z020 Flaschenablage KF40ZAX0 Türfront m. Alu-Dekorrahmen KF40ZSX0 Edelstahl-Türfront 	<ul style="list-style-type: none"> KSGGZM00 Butterdose KS10Z020 Flaschenablage KF40ZAX0 Türfront m. Alu-Dekorrahmen KF40ZSX0 Edelstahl-Türfront

¹ Auf einer Energie-Effizienzklasse-Skala von A bis G.

² Energieverbrauch pro Jahr.

³ Damit der deklarierte Energieverbrauch erzielt wird, sind die dem Gerät beigegebenen Abstandhalter zu verwenden. Hierdurch vergrößert sich die Gerätetiefe um ca. 3,5 cm. Das Gerät ist ohne Verwendung der Abstandhalter voll funktionsfähig, hat aber einen geringfügig höheren Energieverbrauch.



iQ500 | Kühlschrank

Nischenhöhe: 1225 mm
KI41RADD1



iQ500 | Kühlschrank

Nischenhöhe: 1225 mm
KI42LADD1

Leistung und Verbrauch	<ul style="list-style-type: none"> Energie-Effizienzklasse¹: D Energie^{2/3}: 81 kWh Nutzzinhalten gesamt: 204 Liter Nutzzinhalten Kühlfächer: 204 Liter Geräusch-Wert: 28 dB (A) re 1 pW Geräusch-Effizienzklasse: A Klimaklasse SN-ST 	<ul style="list-style-type: none"> Energie-Effizienzklasse¹: D Energie^{2/3}: 118 kWh Nutzzinhalten gesamt: 187 Liter Nutzzinhalten Kühlfächer: 172 Liter Nutzzinhalten Tiefkühlfächer: 15 Liter Geräusch-Wert: 27 dB (A) re 1 pW Geräusch-Effizienzklasse: A Klimaklasse SN-ST
Design und Komfort	<ul style="list-style-type: none"> softEinzug mit Türdämpfung Elektronische Temperaturregelung, über LED ablesbar 	<ul style="list-style-type: none"> softEinzug mit Türdämpfung Elektronische Temperaturregelung, über LED ablesbar Akustischer Türalarm
Kühlteil	<ul style="list-style-type: none"> Kühlraum: 204 l Nutzzinhalten superKühlen 5 Abstellflächen aus Sicherheitsglas, davon 4 höhenverstellbar Verchromter Flaschenrost 4 Türabsteller, davon 1 Butter-/Käsefach LED-Innenbeleuchtung 	<ul style="list-style-type: none"> Kühlraum: 172 l Nutzzinhalten superKühlen 4 Abstellflächen aus Sicherheitsglas, davon 3 höhenverstellbar Verchromter Flaschenrost 4 Türabsteller, davon 1 Butter-/Käsefach LED-Innenbeleuchtung
Frischesystem	<ul style="list-style-type: none"> 1 hyperFresh Box – hält Obst und Gemüse länger frisch 	<ul style="list-style-type: none"> 1 hyperFresh Box – hält Obst und Gemüse länger frisch
Gefrierteil		<ul style="list-style-type: none"> ****-Gefrierraum: 15 l Nutzzinhalten superGefrieren Lagerzeit bei Störung: 11 Std. Gefriervermögen: 3 kg in 24 Std.
Technische Informationen		<ul style="list-style-type: none"> Einbau vollintegriert Flachscharnier-Technik 1 Kompressor/1 Kältekreislauf Türanschlag rechts, wechselbar 220 – 240 V Nischenmaß⁴ (HxBxT): 122,5 x 56,0 x 55,0 cm Gerätemaß⁴ (HxBxT): 122,1 x 55,8 x 54,8 cm
Zubehör	3 Eierablagen, 1 Flaschenablage	3 Eierablagen, 1 Eiswürfelschale, 1 Flaschenablage
Sonderzubehör	<ul style="list-style-type: none"> KSGGZM00 Butterdose KF40ZAX0 Türfront m. Alu-Dekorrahmen KF40ZSX0 Edelstahl-Türfront 	<ul style="list-style-type: none"> KSGGZM00 Butterdose KF40ZAX0 Türfront m. Alu-Dekorrahmen KF40ZSX0 Edelstahl-Türfront

⁴ Technische Zeichnungen zu diesen Geräten sind abgebildet in „Technische Daten Einbaugeräte 2024“. Weitere Informationen sowie den QR-Code zum Download der Datei „Technische Daten Einbaugeräte 2024“ als PDF siehe Seite 208.

⁵ Die Temperatur liegt – je nach Umgebungstemperatur – bei + 0,5 °C bis + 3 °C.



iQ500 | Gefrierschrank
noFrost
Nischenhöhe: 1225 mm
GI41NACE0



iQ300 | Kühlschrank
Nischenhöhe: 1225 mm
KI41RVFE0

Leistung und Verbrauch	<ul style="list-style-type: none"> • Energie-Effizienzklasse¹: E • Energie^{2/3}: 206 kWh • Nutzinhalt gesamt: 130 Liter • Nutzinhalt Tiefkühlfächer: 130 Liter • Geräusch-Wert: 36 dB (A) re 1 pW • Geräusch-Effizienzklasse: C • Klimaklasse SN-T 	<ul style="list-style-type: none"> • Energie-Effizienzklasse¹: E • Energie^{2/3}: 101 kWh • Nutzinhalt gesamt: 204 Liter • Nutzinhalt Kühlfächer: 204 Liter • Geräusch-Wert: 35 dB (A) re 1 pW • Geräusch-Effizienzklasse: B • Klimaklasse SN-ST
Design und Komfort	<ul style="list-style-type: none"> • softEinzug mit Türdämpfung • touchControl-Elektronik – Elektronische Temperaturregelung, digital ablesbar • freshSense – Konstante Temperatur durch intelligente Sensortechnik • Akustischer Alarm • Optische Warnanzeige 	<ul style="list-style-type: none"> • Elektronische Temperaturregelung, über LED ablesbar • Akustischer Alarm Kühlschranktür
Kühlteil		<ul style="list-style-type: none"> • Kühlraum: 204 l Nutzinhalt • superKühlen • Abtau-Automatik • 5 Abstellflächen aus Sicherheitsglas, davon 4 höhenverstellbar • Verchromter Flaschenrost • 1 Flaschenabsteller, 3 Türabsteller • LED-Innenbeleuchtung
Frischesystem		<ul style="list-style-type: none"> • 1 freshBox
Gefrierteil	<ul style="list-style-type: none"> • ❄️❄️❄️-Gefrierraum: 130 l Nutzinhalt • noFrost – nie wieder abtauen! • superGefrieren mit Einfrierautomatik • Lagerzeit bei Störung: 9 Std. • Gefriervermögen: 10 kg in 24 Std. • 1 Intensiv-Gefrierfach mit Glasablage und transparenter Klappe • 4 transparente Gefriergut-Schubladen, davon 1 bigBox • varioZone 	
Technische Informationen	<ul style="list-style-type: none"> • Einbau vollintegriert • Flachscharnier-Technik • Türanschlag links, wechselbar • 220 – 240 V • Nischenmaß⁴ (HxBxT): 122,5 x 56,0 x 55,0 cm • Gerätemaß⁴ (HxBxT): 122,1 x 55,8 x 54,5 cm 	<ul style="list-style-type: none"> • Einbau vollintegriert • Flachscharnier-Technik • Türanschlag rechts, wechselbar • 220 – 240 V • Nischenmaß⁴ (HxBxT): 122,5 x 56,0 x 55,0 cm • Gerätemaß⁴ (HxBxT): 122,1 x 54,1 x 54,8 cm
Zubehör	1 Eiswürfelschale	3 Eierablagen, 1 Flaschenkamm
Sonderzubehör	<ul style="list-style-type: none"> • KF40ZAX0 Türfront m. Alu-Dekorrahmen • KF40ZSX0 Edelstahl-Türfront 	<ul style="list-style-type: none"> • KSGGZM00 Butterdose • KF40ZAX0 Türfront m. Alu-Dekorrahmen • KF40ZSX0 Edelstahl-Türfront

¹ Auf einer Energie-Effizienzklasse-Skala von A bis G.

² Energieverbrauch pro Jahr.

³ Damit der deklarierte Energieverbrauch erzielt wird, sind die dem Gerät beigefügten Abstandhalter zu verwenden. Hierdurch vergrößert sich die Gerätetiefe um ca. 3,5 cm. Das Gerät ist ohne Verwendung der Abstandhalter voll funktionsfähig, hat aber einen geringfügig höheren Energieverbrauch.



iQ300 | Kühlschrank

Nischenhöhe: 1225 mm

KI42LVFEO



iQ100 | Kühlschrank

Nischenhöhe: 1225 mm

KI41RNSEO

Leistung und Verbrauch	<ul style="list-style-type: none"> • Energie-Effizienzklasse¹: E • Energie^{2/3}: 147 kWh • Nutzinhalt gesamt: 187 Liter • Nutzinhalt Kühlfächer: 172 Liter • Nutzinhalt Tiefkühlfächer: 15 Liter • Geräusch-Wert: 35 dB (A) re 1 pW • Geräusch-Effizienzklasse: B • Klimaklasse SN-ST 	<ul style="list-style-type: none"> • Energie-Effizienzklasse¹: E • Energie^{2/3}: 101 kWh • Nutzinhalt gesamt: 204 Liter • Nutzinhalt Kühlfächer: 204 Liter • Geräusch-Wert: 35 dB (A) re 1 pW • Geräusch-Effizienzklasse: B • Klimaklasse SN-ST
Design und Komfort	<ul style="list-style-type: none"> • Elektronische Temperaturregelung, über LED ablesbar • Akustischer Alarm Kühlschranktür 	<ul style="list-style-type: none"> • Elektronische Temperaturregelung, über LED ablesbar • Akustischer Alarm Kühlschranktür
Kühlteil	<ul style="list-style-type: none"> • Kühlraum: 172 l Nutzinhalt • superKühlen • 4 Abstellflächen aus Sicherheitsglas, davon 3 höhenverstellbar • Verchromter Flaschenrost • 1 Flaschenabsteller, 3 Türabsteller • LED-Innenbeleuchtung 	<ul style="list-style-type: none"> • Kühlraum: 204 l Nutzinhalt • superKühlen • Abtau-Automatik • 5 Abstellflächen aus Sicherheitsglas, davon 4 höhenverstellbar • 1 Flaschenabsteller, 3 Türabsteller • LED-Innenbeleuchtung
Frische-system	<ul style="list-style-type: none"> • 1 freshBox 	<ul style="list-style-type: none"> • 1 freshBox
Gefrierteil	<ul style="list-style-type: none"> • ***-Gefrierraum: 15 l Nutzinhalt • Lagerzeit bei Störung: 10 Std. • Gefriervermögen: 3 kg in 24 Std. • 1 Gefrierfach mit Klappe 	
Technische Informationen	<ul style="list-style-type: none"> • Einbau vollintegriert • Flachscharnier-Technik • 1 Kompressor/1 Kältekreislauf • Türanschlag rechts, wechselbar • 220 – 240 V • Nischenmaß⁴ (HxBxT): 122,5 x 56,0 x 55,0 cm • Gerätemaß⁴ (HxBxT): 122,1 x 54,1 x 54,8 cm 	<ul style="list-style-type: none"> • Einbau vollintegriert • Schlepptür-Technik • Türanschlag rechts, wechselbar • 220 – 240 V • Nischenmaß⁴ (HxBxT): 122,5 x 56,0 x 55,0 cm • Gerätemaß⁴ (HxBxT): 122,1 x 54,1 x 54,8 cm
Zubehör	3 Eierablagen, 1 Eiswürfelschale	3 Eierablagen, 1 Flaschenkamm
Sonder-zubehör	<ul style="list-style-type: none"> • KSGGZM00 Butterdose • KF40ZAX0 Türfront m. Alu-Dekorrahmen • KF40ZSX0 Edelstahl-Türfront 	<ul style="list-style-type: none"> • KSGGZM00 Butterdose • KS6BZR00 Flaschenablage

⁴ Technische Zeichnungen zu diesen Geräten sind abgebildet in „Technische Daten Einbaugeräte 2024“. Weitere Informationen sowie den QR-Code zum Download der Datei „Technische Daten Einbaugeräte 2024“ als PDF siehe Seite 208.



iQ100 | Kühlschrank

Nischenhöhe: 1225 mm
KI42LNSEO



iQ500 | Kühlschrank

Nischenhöhe: 1025 mm
KI31RADD1

Leistung und Verbrauch	<ul style="list-style-type: none"> Energie-Effizienzklasse¹: E Energie^{2/3}: 147 kWh Nutzzinhalt gesamt: 187 Liter Nutzzinhalt Kühlfächer: 172 Liter Nutzzinhalt Tiefkühlfächer: 15 Liter Geräusch-Wert: 35 dB (A) re 1 pW Geräusch-Effizienzklasse: B Klimaklasse SN-ST 	<ul style="list-style-type: none"> Energie-Effizienzklasse¹: D Energie^{2/3}: 77 kWh Nutzzinhalt gesamt: 165 Liter Nutzzinhalt Kühlfächer: 165 Liter Geräusch-Wert: 27 dB (A) re 1 pW Geräusch-Effizienzklasse: A Klimaklasse SN-ST
Design und Komfort	<ul style="list-style-type: none"> Elektronische Temp eraturregelung, über LED ablesbar Akustischer Alarm Kühlschranktür 	<ul style="list-style-type: none"> softEinzug mit Türdämpfung Elektronische Temperaturregelung, über LED ablesbar
Kühlteil	<ul style="list-style-type: none"> Kühlraum: 172 l Nutzzinhalt superKühlen 4 Abstellflächen aus Sicherheitsglas, davon 3 höhenverstellbar 1 Flaschenabsteller, 3 Türabsteller LED-Innenbeleuchtung 	<ul style="list-style-type: none"> Kühlraum: 165 l Nutzzinhalt superKühlen 4 Abstellflächen aus Sicherheitsglas, davon 3 höhenverstellbar Verchromter Flaschenrost 3 Türabsteller, davon 1 Butter-/Käsefach LED-Innenbeleuchtung
Frischesystem	<ul style="list-style-type: none"> 1 freshBox 	<ul style="list-style-type: none"> 1 hyperFresh Box – hält Obst und Gemüse länger frisch
Gefrierteil	<ul style="list-style-type: none"> ***-Gefrierraum: 15 l Nutzzinhalt Lagerzeit bei Störung: 10 Std. Gefriervermögen: 3 kg in 24 Std. 1 Gefrierfach mit Klappe 	
Technische Informationen	<ul style="list-style-type: none"> Einbau vollintegriert Schlepptür-Technik 1 Kompressor/1 Kältekreislauf Türanschlag rechts, wechselbar 220 – 240 V Nischenmaß⁴ (HxBxT): 122,5 x 56,0 x 55,0 cm Gerätemaß⁴ (HxBxT): 122,1 x 54,1 x 54,8 cm 	<ul style="list-style-type: none"> Einbau vollintegriert Flachscharnier-Technik Türanschlag rechts, wechselbar 220 – 240 V Nischenmaß⁴ (HxBxT): 102,5 x 56,0 x 55,0 cm Gerätemaß⁴ (HxBxT): 102,1 x 55,8 x 54,8 cm
Zubehör	3 Eierablagen, 1 Eiswürfelschale	3 Eierablagen, 1 Flaschenablage
Sonderzubehör	<ul style="list-style-type: none"> KSGGZM00 Butterdose KS6BZR00 Flaschenablage 	<ul style="list-style-type: none"> KSGGZM00 Butterdose KF30ZAX0 Türfront m. Alu-Dekorrahmen

¹ Auf einer Energie-Effizienzklasse-Skala von A bis G.

² Energieverbrauch pro Jahr.

³ Damit der deklarierte Energieverbrauch erzielt wird, sind die dem Gerät beigelegten Abstandhalter zu verwenden. Hierdurch vergrößert sich die Gerätetiefe um ca. 3,5 cm. Das Gerät ist ohne Verwendung der Abstandhalter voll funktionsfähig, hat aber einen geringfügig höheren Energieverbrauch.



iQ500 | Kühlschrank

Nischenhöhe: 1025 mm
KI32LADD1

iQ500 | Gefrierschrank
noFrost

Nischenhöhe: 1025 mm
GI31NACE0

iQ300 | Kühlschrank

Nischenhöhe: 1025 mm
KI32LVFE0

Leistung und Verbrauch	<ul style="list-style-type: none"> Energie-Effizienzklasse¹: D Energie^{2/3}: 116 kWh Nutzzinhalte gesamt: 147 Liter Nutzzinhalte Kühlfächer: 132 Liter Nutzzinhalte Tiefkühlfächer: 15 Liter Geräusch-Wert: 35 dB (A) re 1 pW Geräusch-Effizienzklasse: B Klimaklasse SN-ST 	<ul style="list-style-type: none"> Energie-Effizienzklasse¹: E Energie^{2/3}: 187 kWh Nutzzinhalte gesamt: 100 Liter Nutzzinhalte Tiefkühlfächer: 100 Liter Geräusch-Wert: 37 dB (A) re 1 pW Geräusch-Effizienzklasse: C Klimaklasse SN-T 	<ul style="list-style-type: none"> Energie-Effizienzklasse¹: E Energie^{2/3}: 145 kWh Nutzzinhalte gesamt: 147 Liter Nutzzinhalte Kühlfächer: 132 Liter Nutzzinhalte Tiefkühlfächer: 15 Liter Geräusch-Wert: 35 dB (A) re 1 pW Geräusch-Effizienzklasse: B Klimaklasse SN-ST
Design und Komfort	<ul style="list-style-type: none"> softEinzug mit Türdämpfung touchControl-Elektronik – Elektronische Temperaturregelung, digital ablesbar Akustischer Türalarm 	<ul style="list-style-type: none"> softEinzug mit Türdämpfung touchControl-Elektronik – Elektronische Temperaturregelung, digital ablesbar freshSense – Konstante Temperatur durch intelligente Sensortechnik Akustischer Alarm Optische Warnanzeige 	<ul style="list-style-type: none"> Elektronische Temperaturregelung, über LED ablesbar Akustischer Alarm Kühlschranktür
Kühlteil	<ul style="list-style-type: none"> Kühlraum: 132 l Nutzzinhalte superKühlen 3 Abstellflächen aus Sicherheitsglas, davon 2 höhenverstellbar 3 Türabsteller 1 durchgehender Türabsteller Flaschenwelle für zwei Flaschen LED-Innenbeleuchtung 		<ul style="list-style-type: none"> Kühlraum: 132 l Nutzzinhalte superKühlen Abtau-Automatik 3 Abstellflächen aus Sicherheitsglas, davon 2 höhenverstellbar 3 Türabsteller Flaschenwelle für zwei Flaschen LED-Innenbeleuchtung
Frischesystem	<ul style="list-style-type: none"> 1 hyperFresh Box – hält Obst und Gemüse länger frisch 		<ul style="list-style-type: none"> 1 freshBox
Gefrierteil	<ul style="list-style-type: none"> * ** -Gefrierfach: 15 l Nutzzinhalte Lagerzeit bei Störung: 11 Std. Gefriervermögen: 3 kg in 24 Std. 1 Gefrierfach mit Klappe 	<ul style="list-style-type: none"> * ** -Gefrierfach: 100 l Nutzzinhalte noFrost – nie wieder abtauen! superGefrieren mit Einfrierautomatik Lagerzeit bei Störung: 9 Std. Gefriervermögen: 10,6 kg in 24 Std. varioZone 1 Gefrierfach mit transparenter Klappe 3 transparente Gefrierfach-Schubladen 	<ul style="list-style-type: none"> * ** -Gefrierfach: 15 l Nutzzinhalte Lagerzeit bei Störung: 10 Std. Gefriervermögen: 3 kg in 24 Std. 1 Gefrierfach mit Klappe
Technische Informationen	<ul style="list-style-type: none"> Einbau vollintegriert Flachscharnier-Technik 1 Kompressor/1 Kältekreislauf Türanschlag rechts, wechselbar 220 – 240 V Nischenmaß⁴ (HxBxT): 102,5 x 56,0 x 55,0 cm Gerätemaß⁴ (HxBxT): 102,1 x 55,8 x 54,8 cm 	<ul style="list-style-type: none"> Einbau vollintegriert Flachscharnier-Technik 1 Kompressor/1 Kreislauf Türanschlag links, wechselbar 220 – 240 V Nischenmaß⁴ (HxBxT): 102,5 x 56,0 x 55,0 cm Gerätemaß⁴ (HxBxT): 102,1 x 55,8 x 54,8 cm 	<ul style="list-style-type: none"> Einbau vollintegriert Flachscharnier-Technik Türanschlag rechts, wechselbar 220 – 240 V Nischenmaß⁴ (HxBxT): 122,5 x 56,0 x 55,0 cm Gerätemaß⁴ (HxBxT): 122,1 x 54,1 x 54,8 cm
Zubehör	3 Eierablagen, 1 Eisdübelwanne, 1 Flaschenablage	1 Eisdübelwanne	1 Eierablage, 1 Eisdübelwanne, 1 Flaschenablage
Sonderzubehör	<ul style="list-style-type: none"> KSGGZM00 Butterdose KS6BZR00 Flaschenablage KF30ZAX0 Türfront m. Alu-Dekorrahmen 	<ul style="list-style-type: none"> KF30ZAX0 Türfront m. Alu-Dekorrahmen 	<ul style="list-style-type: none"> KSGGZM00 Butterdose KF30ZAX0 Türfront m. Alu-Dekorrahmen

⁴ Technische Zeichnungen zu diesen Geräten sind abgebildet in „Technische Daten Einbaugeräte 2024“. Weitere Informationen sowie den QR-Code zum Download der Datei „Technische Daten Einbaugeräte 2024“ als PDF siehe Seite 208.



iQ300 | Kühlschrank

Nischenhöhe: 1025 mm
KI31RVFEO



iQ500 | Kühlschrank

Nischenhöhe: 880 mm
KI21RADD1



iQ500 | Kühlschrank

Nischenhöhe: 880 mm
KI22LADD1

Leistung und Verbrauch	<ul style="list-style-type: none"> Energie-Effizienzklasse¹: E Energie^{2/3}: 96 kWh Nutzzinhalt gesamt: 165 Liter Nutzzinhalt Kühlfächer: 165 Liter Geräusch-Wert: 35 dB (A) re 1 pW Geräusch-Effizienzklasse: B Klimaklasse SN-ST 	<ul style="list-style-type: none"> Energie-Effizienzklasse¹: D Energie^{2/3}: 74 kWh Nutzzinhalt gesamt: 136 Liter Nutzzinhalt Kühlfächer: 136 Liter Geräusch-Wert: 28 dB (A) re 1 pW Geräusch-Effizienzklasse: A Klimaklasse SN-ST 	<ul style="list-style-type: none"> Energie-Effizienzklasse¹: D Energie^{2/3}: 115 kWh Nutzzinhalt gesamt: 119 Liter Nutzzinhalt Kühlfächer: 104 Liter Nutzzinhalt Tiefkühlfächer: 15 Liter Geräusch-Wert: 35 dB (A) re 1 pW Geräusch-Effizienzklasse: B Klimaklasse SN-ST
Design und Komfort	<ul style="list-style-type: none"> Elektronische Temperaturregelung, über LED ablesbar Akustischer Alarm Kühlschranktür 	<ul style="list-style-type: none"> softEinzug mit Türdämpfung Elektronische Temperaturregelung, über LED ablesbar 	<ul style="list-style-type: none"> softEinzug mit Türdämpfung Akustischer Türalarm
Kühlteil	<ul style="list-style-type: none"> Kühlraum: 165 l Nutzzinhalt superKühlen Abtau-Automatik 4 Abstellflächen aus Sicherheitsglas, davon 3 höhenverstellbar 3 Türabsteller Verchromter Flaschenrost LED-Innenbeleuchtung 	<ul style="list-style-type: none"> Kühlraum: 136 l Nutzzinhalt superKühlen 3 Abstellflächen aus Sicherheitsglas, davon 2 höhenverstellbar 2 Türabsteller, davon 1 Butter-/Käsefach Flaschenwelle für 2 Flaschen LED-Innenbeleuchtung 	<ul style="list-style-type: none"> Kühlraum: 104 l Nutzzinhalt superKühlen 2 Abstellflächen aus Sicherheitsglas (1 höhenverstellbar), davon 1 teilbar mit Parkmöglichkeit im Gerät (varioShelf) 2 Türabsteller 1 durchgehender Türabsteller LED-Innenbeleuchtung
Frischesystem	<ul style="list-style-type: none"> 1 freshBox 	<ul style="list-style-type: none"> 1 hyperFresh Box – hält Obst und Gemüse länger frisch 	<ul style="list-style-type: none"> 1 hyperFresh Box – hält Obst und Gemüse länger frisch
Gefrierteil			<ul style="list-style-type: none"> ***-Gefrierraum: 15 l Nutzzinhalt Lagerzeit bei Störung: 11 Std. Gefriervermögen: 3 kg in 24 Std. 1 Gefrierfach mit Klappe
Technische Informationen	<ul style="list-style-type: none"> Einbau vollintegriert Flachscharnier-Technik Türanschlag rechts, wechselbar 220 – 240 V Nischenmaß⁴ (HxBxT): 102,5 x 56,0 x 55,0 cm Gerätemaß⁴ (HxBxT): 102,1 x 54,1 x 54,8 cm 	<ul style="list-style-type: none"> Einbau vollintegriert Flachscharnier-Technik Türanschlag rechts, wechselbar 220 – 240 V Nischenmaß⁴ (HxBxT): 88,0 x 56,0 x 55,0 cm Gerätemaß⁴ (HxBxT): 87,4 x 55,8 x 54,8 cm 	<ul style="list-style-type: none"> Einbau vollintegriert Flachscharnier-Technik Türanschlag rechts, wechselbar 220 – 240 V Nischenmaß⁴ (HxBxT): 88,0 x 56,0 x 55,0 cm Gerätemaß⁴ (HxBxT): 87,4 x 55,8 x 54,8 cm
Zubehör	3 Eierablagen, 1 Flaschenkamm	3 Eierablagen, 1 Flaschenablage	3 Eierablagen, 1 Eiswürfelschale, 1 Flaschenablage
Sonderzubehör	<ul style="list-style-type: none"> KSGGZM00 Butterdose KF30ZAX0 Türfront m. Alu-Dekorrahmen 	<ul style="list-style-type: none"> KSGGZM00 Butterdose KS6BZR00 Flaschenablage KF20ZAX0 Türfront m. Alu-Dekorrahmen KF20ZSX0 Edelstahl-Türfront 	<ul style="list-style-type: none"> KSGGZM00 Butterdose KS6BZR00 Flaschenablage KF20ZAX0 Türfront m. Alu-Dekorrahmen KF20ZSX0 Edelstahl-Türfront

¹ Auf einer Energie-Effizienzklasse-Skala von A bis G.

² Energieverbrauch pro Jahr.

³ Damit der deklarierte Energieverbrauch erzielt wird, sind die dem Gerät beigelegten Abstandhalter zu verwenden. Hierdurch vergrößert sich die Gerätetiefe um ca. 3,5 cm. Das Gerät ist ohne Verwendung der Abstandhalter voll funktionsfähig, hat aber einen geringfügig höheren Energieverbrauch.



iQ500 | Gefrierschrank

Nischenhöhe: 880 mm
GI21VADD0



iQ500 | Gefrierschrank

Nischenhöhe: 880 mm
GI21VADE0

Leistung und Verbrauch	<ul style="list-style-type: none"> Energie-Effizienzklasse¹: D Energie^{2/3}: 140 kWh Nutzzinhalte gesamt: 95 Liter Nutzzinhalte Tiefkühlfächer: 95 Liter Geräusch-Wert: 37 dB (A) re 1 pW Geräusch-Effizienzklasse: C Klimaklasse SN-T 	<ul style="list-style-type: none"> Energie-Effizienzklasse¹: E Energie^{2/3}: 176 kWh Nutzzinhalte gesamt: 96 Liter Nutzzinhalte Tiefkühlfächer: 96 Liter Geräusch-Wert: 36 dB (A) re 1 pW Geräusch-Effizienzklasse: C Klimaklasse SN-T
Design und Komfort	<ul style="list-style-type: none"> softEinzug mit Türdämpfung Elektronische Temperaturregelung, über LED ablesbar freshSense – Konstante Temperatur durch intelligente Sensortechnik Akustischer Alarm Optische Warnanzeige 	<ul style="list-style-type: none"> softEinzug mit Türdämpfung Elektronische Temperaturregelung, über LED ablesbar freshSense – Konstante Temperatur durch intelligente Sensortechnik Akustischer Alarm Optische Warnanzeige
Gefrierteil	<ul style="list-style-type: none"> * ** - Gefrierraum: 95 l Nutzzinhalte superGefrieren mit Eingefrierautomatik Lagerzeit bei Störung: 11 Std. Gefriervermögen: 6,8 kg in 24 Std. lowFrost 3 transparente Gefriergut-Schubladen, davon 1 bigBox 	<ul style="list-style-type: none"> * ** - Gefrierraum: 96 l Nutzzinhalte superGefrieren mit Eingefrierautomatik Lagerzeit bei Störung: 13 Std. Gefriervermögen: 5 kg in 24 Std. lowFrost 3 transparente Gefriergut-Schubladen, davon 1 bigBox
Technische Informationen	<ul style="list-style-type: none"> Einbau vollintegriert Flachscharnier-Technik Türanschlag rechts, wechselbar Kombinierbar mit Siemens-Einbau-Kühlgeräten 220–240 V Nischenmaß⁴ (HxBxT): 88,0 x 56,0 x 55,0 cm Gerätemaß⁴ (HxBxT): 87,4 x 55,8 x 54,5 cm 	<ul style="list-style-type: none"> Einbau vollintegriert Flachscharnier-Technik Türanschlag rechts, wechselbar Kombinierbar mit Siemens-Einbau-Kühlgeräten 220–240 V Nischenmaß⁴ (HxBxT): 88,0 x 56,0 x 55,0 cm Gerätemaß⁴ (HxBxT): 87,4 x 55,8 x 54,5 cm
Zubehör	1 Eiswürfelschale	1 Eiswürfelschale
Sonderzubehör	<ul style="list-style-type: none"> KF20ZAX0 Türfront m. Alu-Dekorrahmen KF20ZSX0 Edelstahl-Türfront 	<ul style="list-style-type: none"> KF20ZAX0 Türfront m. Alu-Dekorrahmen KF20ZSX0 Edelstahl-Türfront

⁴ Technische Zeichnungen zu diesen Geräten sind abgebildet in „Technische Daten Einbaugeräte 2024“. Weitere Informationen sowie den QR-Code zum Download der Datei „Technische Daten Einbaugeräte 2024“ als PDF siehe Seite 208.



iQ500 | Gefrierschrank



iQ300 | Gefrierschrank



iQ300 | Kühlschrank

Nischenhöhe: 880 mm
GI21VAFE0

Nischenhöhe: 880 mm
GI21VVSE0

Nischenhöhe: 880 mm
KI22LVFE0

Leistung und Verbrauch	<ul style="list-style-type: none"> Energie-Effizienzklasse¹: E Energie^{2/3}: 176 kWh Nutzzinhalte gesamt: 96 Liter Nutzzinhalte Tiefkühlfächer: 96 Liter Geräusch-Wert: 36 dB (A) re 1 pW Geräusch-Effizienzklasse: C Klimaklasse SN-T 	<ul style="list-style-type: none"> Energie-Effizienzklasse¹: E Energie^{2/3}: 176 kWh Nutzzinhalte gesamt: 96 Liter Nutzzinhalte Tiefkühlfächer: 96 Liter Geräusch-Wert: 36 dB (A) re 1 pW Geräusch-Effizienzklasse: C Klimaklasse SN-ST 	<ul style="list-style-type: none"> Energie-Effizienzklasse¹: E Energie^{2/3}: 144 kWh Nutzzinhalte gesamt: 119 Liter Nutzzinhalte Kühlfächer gesamt: 104 Liter Nutzzinhalte Tiefkühlfächer gesamt: 15 Liter Geräusch-Wert: 35 dB (A) re 1 pW Geräusch-Effizienzklasse: B Klimaklasse SN-ST
Design und Komfort	<ul style="list-style-type: none"> Elektronische Temperaturregelung, über LED ablesbar freshSense – Konstante Temperatur durch intelligente Sensortechnik Akustischer Alarm Optische Warnanzeige 	<ul style="list-style-type: none"> superGefrieren mit Eingefrierautomatik Akustischer Alarm Optische Warnanzeige 	<ul style="list-style-type: none"> Elektronische Temperaturregelung, über LED ablesbar Akustischer Alarm Kühlschranktür
Kühlteil			<ul style="list-style-type: none"> Kühlraum: 104 l Nutzzinhalte superKühlen Abtau-Automatik 2 Abstellflächen aus Sicherheitsglas, davon 1 höhenverstellbar 2 durchgehende Türabsteller Flaschenwelle für zwei Flaschen LED-Innenbeleuchtung
Frischesystem			<ul style="list-style-type: none"> 1 freshBox
Gefrierteil	<ul style="list-style-type: none"> * ** ** -Gefrierfach: 96 l Nutzzinhalte superGefrieren mit Eingefrierautomatik Lagerzeit bei Störung: 13 Std. Gefriervermögen: 5 kg in 24 Std. lowFrost 3 transparente Gefrierfach-Schubladen, davon 1 bigBox 	<ul style="list-style-type: none"> * ** ** -Gefrierfach: 96 l Nutzzinhalte Lagerzeit bei Störung: 11 Std. Gefriervermögen: 4,3 kg in 24 Std. 3 transparente Gefrierfach-Schubladen 	<ul style="list-style-type: none"> * ** ** -Gefrierfach: 15 l Nutzzinhalte Lagerzeit bei Störung: 10 Std. Gefriervermögen: 3 kg in 24 Std. 1 Gefrierfach mit Klappe
Technische Informationen	<ul style="list-style-type: none"> Einbau vollintegriert Flachscharnier-Technik Türanschlag rechts, wechselbar Kombinierbar mit Siemens-Einbau-Kühlgeräten 220 – 240 V Nischenmaß⁴ (HxBxT): 88,0 x 56,0 x 55,0 cm Gerätemaß⁴ (HxBxT): 87,4 x 55,8 x 54,5 cm 	<ul style="list-style-type: none"> Einbau vollintegriert Schlepptür-Technik Türanschlag rechts, wechselbar Kombinierbar zur Kühl-Gefrier-Kombination mit einem integrierbaren Kühlschrank 220 – 240 V Nischenmaß⁴ (HxBxT): 88,0 x 56,0 x 55,0 cm Gerätemaß⁴ (HxBxT): 87,4 x 54,1 x 54,5 cm 	<ul style="list-style-type: none"> Einbau vollintegriert Flachscharnier-Technik Türanschlag rechts, wechselbar 220 – 240 V Nischenmaß⁴ (HxBxT): 88,0 x 56,0 x 55,0 cm Gerätemaß⁴ (HxBxT): 87,4 x 54,1 x 54,8 cm
Zubehör	1 Eisdübelhalter	1 Eisdübelhalter	1 Eierablage, 1 Eisdübelhalter
Sonderzubehör	<ul style="list-style-type: none"> KF20ZAX0 Türfront m. Alu-Dekorrahmen KF20ZSX0 Edelstahl-Türfront 		<ul style="list-style-type: none"> KSGGZM00 Butterdose KF20ZAX0 Türfront m. Alu-Dekorrahmen KF20ZSX0 Edelstahl-Türfront

¹ Auf einer Energie-Effizienzklasse-Skala von A bis G.

² Energieverbrauch pro Jahr.

³ Damit der deklarierte Energieverbrauch erzielt wird, sind die dem Gerät beigegebenen Abstandhalter zu verwenden. Hierdurch vergrößert sich die Gerätetiefe um ca. 3,5 cm. Das Gerät ist ohne Verwendung der Abstandhalter voll funktionsfähig, hat aber einen geringfügig höheren Energieverbrauch.



iQ300 | Kühlschrank

Nischenhöhe: 880 mm
KI21RVFEO



iQ100 | Kühlschrank

Nischenhöhe: 880 mm
KI22LNSEO



iQ100 | Kühlschrank

Nischenhöhe: 880 mm
KI21RNSEO

Leistung und Verbrauch	<ul style="list-style-type: none"> Energie-Effizienzklasse¹: E Energie^{2/3}: 92 kWh Nutzzinhalten gesamt: 136 Liter Nutzzinhalten Kühlfächer: 136 Liter Geräusch-Wert: 35 dB (A) re 1 pW Geräusch-Effizienzklasse: B Klimaklasse SN-ST 	<ul style="list-style-type: none"> Energie-Effizienzklasse¹: E Energie^{2/3}: 144 kWh Nutzzinhalten gesamt: 119 Liter Nutzzinhalten Kühlfächer gesamt: 104 Liter Nutzzinhalten Tiefkühlfächer gesamt: 15 Liter Geräusch-Wert: 35 dB (A) re 1 pW Geräusch-Effizienzklasse: B Klimaklasse SN-ST 	<ul style="list-style-type: none"> Energie-Effizienzklasse¹: E Energie^{2/3}: 92 kWh Nutzzinhalten gesamt: 136 Liter Nutzzinhalten Kühlfächer: 136 Liter Geräusch-Wert: 35 dB (A) re 1 pW Geräusch-Effizienzklasse: B Klimaklasse SN-ST
Design und Komfort	<ul style="list-style-type: none"> Elektronische Temperaturregelung, über LED ablesbar Akustischer Alarm 	<ul style="list-style-type: none"> Elektronische Temperaturregelung, über LED ablesbar 	<ul style="list-style-type: none"> Elektronische Temperaturregelung, über LED ablesbar Akustischer Alarm
Kühlteil	<ul style="list-style-type: none"> Kühlraum: 136 l Nutzzinhalten superKühlen Abtau-Automatik 3 Abstellflächen aus Sicherheitsglas, davon 2 höhenverstellbar 1 durchgehender Türabsteller Flaschenwelle für zwei Flaschen LED-Innenbeleuchtung 	<ul style="list-style-type: none"> Kühlraum: 104 l Nutzzinhalten superKühlen 2 Abstellflächen aus Sicherheitsglas, davon 1 höhenverstellbar 1 durchgehender Türabsteller 2 Türabsteller LED-Innenbeleuchtung 	<ul style="list-style-type: none"> Kühlraum: 136 l Nutzzinhalten superKühlen Abtau-Automatik 3 Abstellflächen aus Sicherheitsglas, davon 2 höhenverstellbar 2 Türabsteller LED-Innenbeleuchtung
Frischesystem	<ul style="list-style-type: none"> 1 freshBox 	<ul style="list-style-type: none"> 1 freshBox 	<ul style="list-style-type: none"> 1 freshBox
Gefrierteil		<ul style="list-style-type: none"> * ** *-Gefrierfach: 15 l Nutzzinhalten Lagerzeit bei Störung: 10 Std. Gefriervermögen: 3 kg in 24 Std. 1 Gefrierfach mit Klappe 	
Technische Informationen	<ul style="list-style-type: none"> Einbau vollintegriert Flachscharnier-Technik Türanschlag rechts, wechselbar 220–240 V Nischenmaß⁴ (HxBxT): 88,0 x 56,0 x 55,0 cm Gerätemaß⁴ (HxBxT): 87,4 x 54,1 x 54,8 cm 	<ul style="list-style-type: none"> Einbau vollintegriert Schlepptür-Technik Türanschlag rechts, wechselbar 220–240 V Nischenmaß⁴ (HxBxT): 88,0 x 56,0 x 55,0 cm Gerätemaß⁴ (HxBxT): 87,4 x 54,1 x 54,8 cm 	<ul style="list-style-type: none"> Einbau vollintegriert Schlepptür-Technik Türanschlag rechts, wechselbar 220–240 V Nischenmaß⁴ (HxBxT): 88,0 x 56,0 x 55,0 cm Gerätemaß⁴ (HxBxT): 87,4 x 54,1 x 54,8 cm
Zubehör	3 Eierablagen, 1 Flaschenkamm	3 Eierablagen, 1 Eiswürfelschale	3 Eierablagen, 1 Flaschenkamm
Sonderzubehör	<ul style="list-style-type: none"> KSGGZM00 Butterdose KF20ZAX0 Türfront m. Alu-Dekorrahmen KF20ZSX0 Edelstahl-Türfront 	<ul style="list-style-type: none"> KSGGZM00 Butterdose KS6BZR00 Flaschenablage 	<ul style="list-style-type: none"> KSGGZM00 Butterdose KS6BZR00 Flaschenablage

⁴ Technische Zeichnungen zu diesen Geräten sind abgebildet in „Technische Daten Einbaugeräte 2024“. Weitere Informationen sowie den QR-Code zum Download der Datei „Technische Daten Einbaugeräte 2024“ als PDF siehe Seite 208.



iQ500 | Gefrierschrank

iQ500 | Gefrierschrank

iQ500 | Gefrierschrank

Nischenhöhe: 720 mm
GI11VADCO

Nischenhöhe: 720 mm
GI11VADEO

Nischenhöhe: 720 mm
GI11VAFEO

Leistung und Verbrauch	<ul style="list-style-type: none"> Energie-Effizienzklasse¹: C Energie^{2/3}: 105 kWh Nutzzinhalte gesamt: 70 Liter Nutzzinhalte Tiefkühlfächer: 70 Liter Geräusch-Wert: 37 dB (A) re 1 pW Geräusch-Effizienzklasse: C Klimaklasse SN-T 	<ul style="list-style-type: none"> Energie-Effizienzklasse¹: E Energie^{2/3}: 167 kWh Nutzzinhalte gesamt: 72 Liter Nutzzinhalte Tiefkühlfächer: 72 Liter Geräusch-Wert: 36 dB (A) re 1 pW Geräusch-Effizienzklasse: C Klimaklasse SN-T 	<ul style="list-style-type: none"> Energie-Effizienzklasse¹: E Energie^{2/3}: 167 kWh Nutzzinhalte gesamt: 72 Liter Nutzzinhalte Tiefkühlfächer: 72 Liter Geräusch-Wert: 36 dB (A) re 1 pW Geräusch-Effizienzklasse: C Klimaklasse SN-T
Design und Komfort	<ul style="list-style-type: none"> softEinzug mit Türdämpfung Elektronische Temperaturregelung, über LED ablesbar freshSense – Konstante Temperatur durch intelligente Sensortechnik Akustischer Alarm Optische Warnanzeige 	<ul style="list-style-type: none"> softEinzug mit Türdämpfung Elektronische Temperaturregelung, über LED ablesbar freshSense – Konstante Temperatur durch intelligente Sensortechnik Akustischer Alarm Optische Warnanzeige 	<ul style="list-style-type: none"> Elektronische Temperaturregelung, über LED ablesbar freshSense – Konstante Temperatur durch intelligente Sensortechnik Akustischer Alarm Optische Warnanzeige
Gefrierteil	<ul style="list-style-type: none"> ****-Gefrierraum: 70 l Nutzzinhalte superGefrieren mit Eingefrierautomatik Lagerzeit bei Störung: 11 Std. Gefriervermögen: 5,4 kg in 24 Std. lowFrost 3 transparente Gefrierfach-Schubladen 	<ul style="list-style-type: none"> ****-Gefrierraum: 72 l Nutzzinhalte superGefrieren Lagerzeit bei Störung: 13 Std. Gefriervermögen: 4,4 kg in 24 Std. lowFrost 3 transparente Gefrierfach-Schubladen 	<ul style="list-style-type: none"> ****-Gefrierraum: 72 l Nutzzinhalte superGefrieren mit Eingefrierautomatik Lagerzeit bei Störung: 13 Std. Gefriervermögen: 4,4 kg in 24 Std. lowFrost 3 transparente Gefrierfach-Schubladen
Technische Informationen	<ul style="list-style-type: none"> Einbau vollintegriert Flachscharnier-Technik Türanschlag rechts, wechselbar Kombinierbar mit Siemens-Einbau-Kühlgeräten 220 – 240 V Nischenmaß⁴ (HxBxT): 72,0 x 56,0 x 55,0 cm Gerätemaß⁴ (HxBxT): 71,2 x 55,8 x 54,5 cm 	<ul style="list-style-type: none"> Einbau vollintegriert Flachscharnier-Technik Türanschlag rechts, wechselbar Kombinierbar mit Siemens-Einbau-Kühlgeräten 220 – 240 V Nischenmaß⁴ (HxBxT): 72,0 x 56,0 x 55,0 cm Gerätemaß⁴ (HxBxT): 71,2 x 55,8 x 54,5 cm 	<ul style="list-style-type: none"> Einbau vollintegriert Flachscharnier-Technik Türanschlag rechts, wechselbar Kombinierbar mit Siemens-Einbau-Kühlgeräten 220 – 240 V Nischenmaß⁴ (HxBxT): 72,0 x 56,0 x 55,0 cm Gerätemaß⁴ (HxBxT): 71,2 x 55,8 x 54,5 cm
Zubehör	1 Eisdübelhalter	1 Eisdübelhalter	1 Eisdübelhalter
Sonderzubehör	<ul style="list-style-type: none"> KU20ZSX0 Vorsatztür, Edelstahl KF10ZAX0 Türfront mit Alu-Dekorrahmen 	<ul style="list-style-type: none"> KU20ZSX0 Vorsatztür, Edelstahl KF10ZAX0 Türfront mit Alu-Dekorrahmen 	<ul style="list-style-type: none"> KU20ZSX0 Vorsatztür, Edelstahl KF10ZAX0 Türfront mit Alu-Dekorrahmen

¹ Auf einer Energie-Effizienzklasse-Skala von A bis G.

² Energieverbrauch pro Jahr.

³ Damit der deklarierte Energieverbrauch erzielt wird, sind die dem Gerät beigegebenen Abstandhalter zu verwenden. Hierdurch vergrößert sich die Gerätetiefe um ca. 3,5 cm. Das Gerät ist ohne Verwendung der Abstandhalter voll funktionsfähig, hat aber einen geringfügig höheren Energieverbrauch.

Dekorrahmen für Kühl- und Gefriergeräte

Sonderzubehör für dekorfähige Einbau-Kühl- und Gefriergeräte



Weißer Türfront mit Dekorrahmen und Alu-Griff
für Türanschlag rechts oder links
KF20ZAX0
Maße (H x B): 887 x 592 mm
KF30ZAX0
Maße (H x B): 887 x 592 mm
KF40ZAX0
Maße (H x B): 1234 x 592 mm



Edelstahlfront mit Griff
KF20ZSX0
für Türanschlag rechts oder links
Maße (H x B): 887 x 592 mm



Edelstahlfront mit Griff
KF40ZSX0
für Türanschlag rechts oder links
Maße (H x B): 1234 x 592 mm

Sonderzubehör für die dekorfähigen Kühlgeräte der Nischenhöhe 880 mm



Sonderzubehör für alle dekorfähigen Einbau-Kühlgeräte:

Dekorrahmen-Ausgleichsblenden
KZ12810 Nutzhöhe 37 mm, alu-matt
KZ12820 Nutzhöhe 41 mm, alu-matt
KZ12830 Nutzhöhe 56 mm, alu-matt

Die KFxxx-Varianten
beinhalten den Dekorrahmen.

⁴ Technische Zeichnungen zu diesen Geräten sind abgebildet in „Technische Daten Einbaugeräte 2024“. Weitere Informationen sowie den QR-Code zum Download der Datei „Technische Daten Einbaugeräte 2024“ als PDF siehe Seite 208.

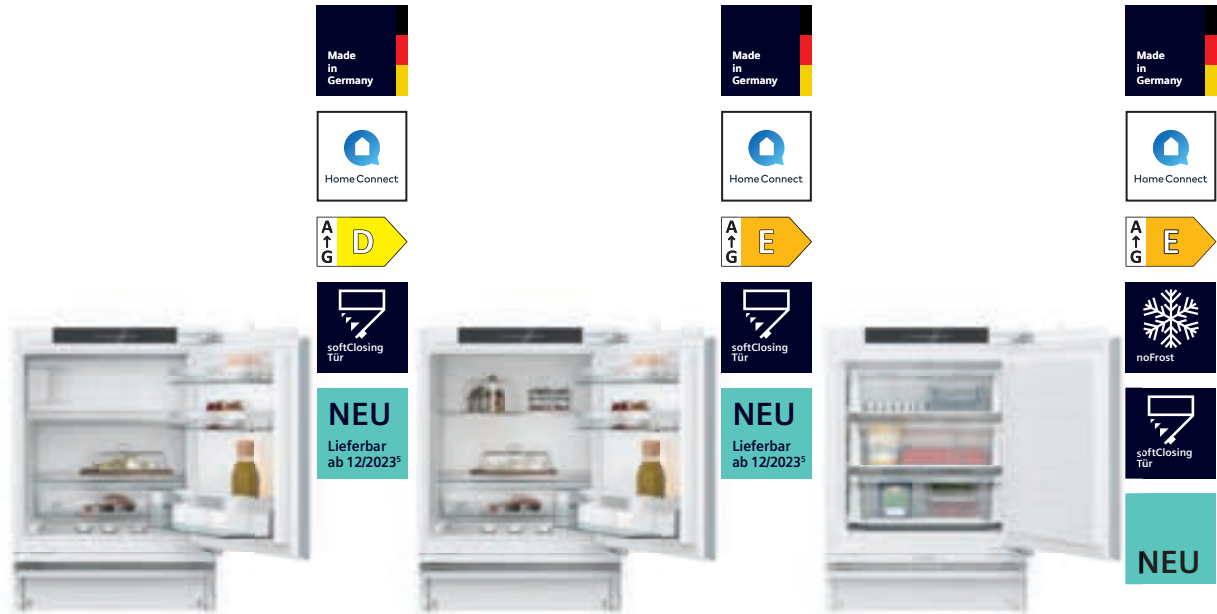

iQ500 | Unterbau-Kühlschrank
Nischenbreite: 60 cm
KU22LADDO

iQ500 | Unterbau-Kühlschrank
Nischenbreite: 60 cm
KU21RADEO

iQ500 | Unterbau-Gefrierschrank
Nischenbreite: 60 cm
GU21NADEO

Leistung und Verbrauch	<ul style="list-style-type: none"> Energie-Effizienzklasse¹: D Energie^{2/3}: 119 kWh Nutzzinhalte gesamt: 110 Liter Nutzzinhalte Kühlfächer: 93 Liter Nutzzinhalte Tiefkühlfächer: 17 Liter Geräusch-Wert: 35 dB (A) re 1 pW Geräusch-Effizienzklasse: B Klimaklasse SN-T 	<ul style="list-style-type: none"> Energie-Effizienzklasse¹: E Energie^{2/3}: 93 kWh Nutzzinhalte gesamt: 134 Liter Nutzzinhalte Kühlfächer: 134 Liter Geräusch-Wert: 35 dB (A) re 1 pW Geräusch-Effizienzklasse: B Klimaklasse SN-T 	<ul style="list-style-type: none"> Energie-Effizienzklasse¹: E Energie^{2/3}: 189 kWh Nutzzinhalte gesamt: 85 Liter Nutzzinhalte Tiefkühlfächer: 85 Liter Geräusch-Wert: 35 dB (A) re 1 pW Geräusch-Effizienzklasse: B Klimaklasse SN-T
Design und Komfort	<ul style="list-style-type: none"> Home Connect softEinzug mit Türdämpfung dimLight – sanft aufdimmende LED-Innenbeleuchtung Elektronische Temperaturregelung, über LED ablesbar Optische und akustische Warneinrichtung bei geöffneter Tür Energie-Sparschaltung 	<ul style="list-style-type: none"> Home Connect softEinzug mit Türdämpfung dimLight – sanft aufdimmende LED-Innenbeleuchtung Elektronische Temperaturregelung, über LED ablesbar Optische und akustische Warneinrichtung bei geöffneter Tür Energie-Sparschaltung 	<ul style="list-style-type: none"> Home Connect softEinzug mit Türdämpfung Elektronische Temperaturregelung, über LED ablesbar Optisches und akustisches Warnsystem bei Temperaturanstieg Energie-Sparschaltung
Kühlteil	<ul style="list-style-type: none"> Kühlraum: 93 l Nutzzinhalte superKühlen • Abtau-Automatik 1 Ablage aus Sicherheitsglas 3 Türabsteller, davon 1 Flaschenhalter mit extra tiefem Türabsteller Flaschenwelle für 2 Flaschen LED-Innenbeleuchtung 	<ul style="list-style-type: none"> Kühlraum: 134 l Nutzzinhalte superKühlen • Abtau-Automatik 2 Ablagen aus Sicherheitsglas 3 Türabsteller, davon 1 Flaschenhalter mit extra tiefem Türabsteller Flaschenwelle für 2 Flaschen LED-Innenbeleuchtung 	
Gefrierfach	<ul style="list-style-type: none"> ***-Gefrierfach: 17 l Nutzzinhalte superGefrieren Lagerzeit bei Störung: 9 Std. Gefriervermögen: 3 kg in 24 Std. 1 Gefrierfach mit Klappe Pizza-gerechtes Gefrierfach 		<ul style="list-style-type: none"> ***-Gefrierfach: 85 l Nutzzinhalte noFrost – nie wieder abtauen! superGefrieren mit Einfrierautomatik Lagerzeit bei Störung: 9 Std. Gefriervermögen: 8 kg in 24 Std. 3 transparente Gefrierfach-Schubladen Pizza-gerechtes Gefrierfach
Technische Informationen	<ul style="list-style-type: none"> Teilintegriert Flachscharnier-Technik Türanschlag rechts, wechselbar Be- und Entlüftung im Sockelbereich, kein Ausschnitt in der Arbeitsplatte erforderlich 220 – 240 V Nischenmaß⁴ (HxBxT): 82,0 – 90,0 x 60,0 x 55,0 cm Gerätemaß⁴ (HxBxT): 82,0 x 59,8 x 54,8 cm 	<ul style="list-style-type: none"> Teilintegriert Flachscharnier-Technik Türanschlag rechts, wechselbar Be- und Entlüftung im Sockelbereich, kein Ausschnitt in der Arbeitsplatte erforderlich 220 – 240 V Nischenmaß⁴ (HxBxT): 82,0 – 90,0 x 60,0 x 55,0 cm Gerätemaß⁴ (HxBxT): 82,0 x 59,8 x 54,8 cm 	<ul style="list-style-type: none"> Teilintegriert Flachscharnier-Technik Türanschlag rechts, wechselbar Be- und Entlüftung im Sockelbereich, kein Ausschnitt in der Arbeitsplatte erforderlich 220 – 240 V Nischenmaß⁴ (HxBxT): 82,0 – 90,0 x 60,0 x 55,0 cm Gerätemaß⁴ (HxBxT): 82,0 x 59,8 x 54,8 cm
Zubehör	1 Eierablage, 1 Eiswürfelschale	1 Eierablage	1 Eiswürfelschale
Sonderzubehör	<ul style="list-style-type: none"> KSGGZM00 Butterdose KU20ZSX0 Vorsatztür, Edelstahl KF10ZAX0 Türfront mit Alu-Dekorrahmen 	<ul style="list-style-type: none"> KSGGZM00 Butterdose KU20ZSX0 Vorsatztür, Edelstahl KF10ZAX0 Türfront mit Alu-Dekorrahmen 	<ul style="list-style-type: none"> KSGGZM00 Butterdose KU20ZSX0 Vorsatztür, Edelstahl KF10ZAX0 Türfront mit Alu-Dekorrahmen

¹ Auf einer Energie-Effizienzklasse-Skala von A bis G.

² Energieverbrauch pro Jahr.

³ Damit der deklarierte Energieverbrauch erzielt wird, sind die dem Gerät beigegebenen Abstandhalter zu verwenden. Hierdurch vergrößert sich die Gerätetiefe um ca. 3,5 cm. Das Gerät ist ohne Verwendung der Abstandhalter voll funktionsfähig, hat aber einen geringfügig höheren Energieverbrauch.



iQ500 | Weinklimaschrank
mit Glastür
Nischenmaß: 82 x 30 x 55 cm
KU20WVHF0

iQ500 | Weintemperierschrank
mit Glastür
Nischenmaß: 82 x 60 x 56 cm
KU21WAHGO

Leistung und Verbrauch	<ul style="list-style-type: none"> • Energie-Effizienzklasse¹: F • Energie²: 100 kWh • Nutzinhalt gesamt: 58 Liter • Geräusch-Wert: 38 dB (A) re 1 pW • Geräusch-Effizienzklasse: C • Klimaklasse SN-ST 	<ul style="list-style-type: none"> • Energie-Effizienzklasse¹: G • Energie²: 130 kWh • Nutzinhalt gesamt: 120 Liter • Geräusch-Wert: 38 dB (A) re 1 pW • Geräusch-Effizienzklasse: C • Klimaklasse SN-ST
Design und Komfort	<ul style="list-style-type: none"> • Glastür mit UV-Schutz: 3-fach Verglasung • LED-Innenbeleuchtung • Beleuchtung ein-/ausschaltbar • Präsenterlicht • Optische und akustische Warneinrichtung bei geöffneter Tür • Kindersicherung 	<ul style="list-style-type: none"> • Glastür mit UV-Schutz: 3-fach Verglasung • LED-Innenbeleuchtung • Beleuchtung ein-/ausschaltbar • Präsenterlicht • Optische und akustische Warneinrichtung bei geöffneter Tür • Kindersicherung
Wein-lagern	<ul style="list-style-type: none"> • Nutzinhalt Kühlfächer: 58 l • Temperaturbereich: 5 – 20 °C • Optimale Kälteverteilung durch Innenventilator • Anzahl Standardweinflaschen: 21 • Anzahl der Temperaturzonen: 1 • Anzahl Eichentrays Kühlen: 3 	<ul style="list-style-type: none"> • Nutzinhalt Kühlfächer: 120 l • airFresh-Filter • Temperaturbereich: 5 – 20 °C • Optimale Kälteverteilung durch Innenventilator • Abtau-Automatik • Anzahl Standardweinflaschen: 44 • Anzahl der Temperaturzonen: 2 • Anzahl Eichentrays Kühlen: 3
Technische Informationen	<ul style="list-style-type: none"> • Unterbaufähig • Flachscharnier-Technik • Mit Sockelaggregat, Be- u. Entlüftung komplett durch den Sockel • Sockelhöhe verstellbar von 10,2 bis 18,1 cm • Türöffnungswinkel 115° • Türanschlag rechts, wechselbar • Gerätemaß³ (HxBxT): 81,8 x 29,8 x 56,7 cm • Nischenmaß³ (HxBxT): 82,0 x 30,0 x 55,0 cm 	<ul style="list-style-type: none"> • Unterbaufähig • Flachscharnier-Technik • Mit Sockelaggregat, Be- u. Entlüftung komplett durch den Sockel • Sockelhöhe verstellbar von 10,2 bis 18,1 cm • Türöffnungswinkel 115° • Türanschlag rechts, wechselbar • Gerätemaß³ (HxBxT): 81,8 x 59,8 x 58,1 cm • Nischenmaß³ (HxBxT): 82,0 x 60,0 x 56,0 cm

⁴ Technische Zeichnungen zu diesen Geräten sind abgebildet in „Technische Daten Einbaugeräte 2024“. Weitere Informationen sowie den QR-Code zum Download der Datei „Technische Daten Einbaugeräte 2024“ als PDF siehe Seite 208.

⁵ Anlauftermine und technische Daten sind vorläufig. Eine Lieferfähigkeit zu diesem Datum kann nicht zugesagt werden.



Beschleunigt die Zeit, damit du mehr davon hast



Schnell, bequem, individuell – Die Favoriten-Taste

Die persönlichen Champions mit einem Klick: Mit der Favoriten-Taste wird der Geschirrspüler noch individueller. Mit dem Programm-Assistenten einfach persönliche Geräteeinstellungen über die Home Connect App speichern und bequem per Knopfdruck am Gerät, der Home Connect App oder den Amazon Alexa Sprachassistenten steuern.



Dreimal so schnell fertig – varioSpeed on demand oder varioSpeed Plus on demand

Der Spül-Turbo kann auch bei bereits laufendem Spülprogramm jederzeit zugeschaltet werden – von zu Hause oder unterwegs über die Home Connect App.



Mit dem intelligentProgramm* arbeiten Geschirrspüler jetzt noch smarter.

Geschirrspüler mit dem intelligentProgramm ermöglichen über Home Connect auf Spül- und Trocknungsergebnisse sowie auf die Laufzeit Feedback zu geben. Mit jedem Spülgang lernt

der Geschirrspüler dank persönlichem Feedback dazu und liefert immer bessere Resultate – bis die Ergebnisse vollkommen zufrieden stellen.

Schritt 1

Einrichten eines intelligenten Spülgangs.
Nach dem Öffnen der App erscheint eine kurze Einführung, wie das intelligentProgramm funktioniert. Nach Wahl der Einstellungen kann der Geschirrspüler mit Geschirr gefüllt werden.

Schritt 2

Erstes Feedback geben und optimieren.
Das erste Feedback ist der erste Schritt hin zu einem personalisierten Spülprogramm. Und so einfach geht's:
1. intelligentProgramm starten.
2. Nach Ablauf des Spülgangs Feedback geben.

Das intelligentProgramm adaptiert das Feedback für verbesserte Spülresultate. Zusätzlich erhält man Angaben zu Energie- und Wasserverbrauch.

Schritt 3

Weiteres Feedback geben und optimieren.
Falls die Spülergebnisse weiter optimiert werden sollen, kann nach jedem Spülgang Feedback gegeben werden – bis die Ergebnisse vollkommen zufrieden stellen.

Schritt 4

Das perfekte Programm.
Nach dem letztmaligen Feedback ist das perfekte Programm gefunden. Bei Bedarf kann jetzt noch eine energieeffizientere Alternative gewählt werden.

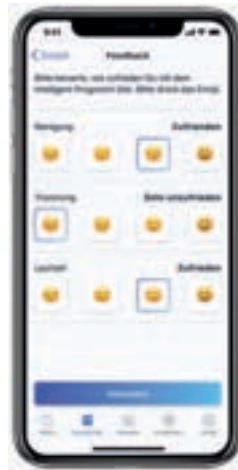

* Modellabhängig.

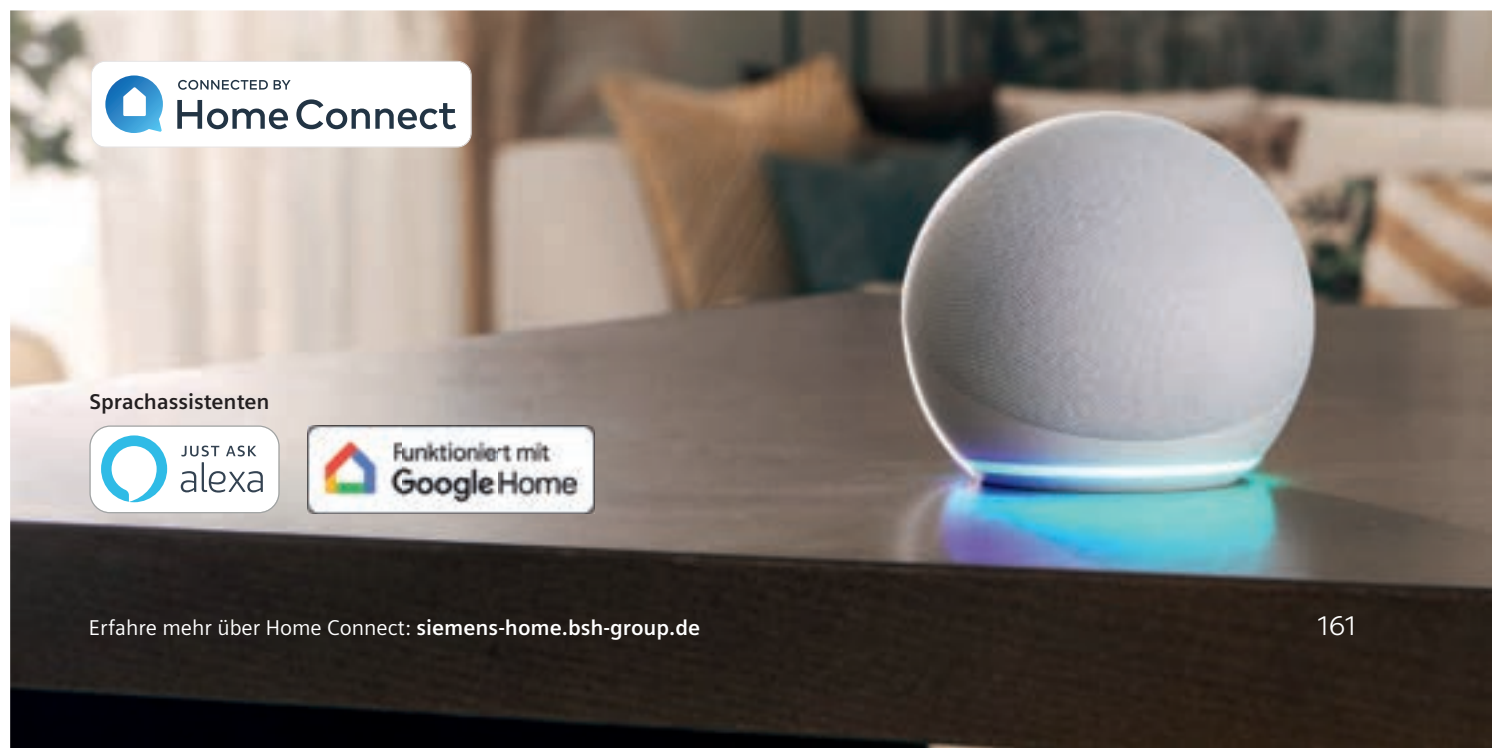



Schont feine Gläser –
und deine Zeit



Für glänzende Spülergebnisse
Das natürliche Mineral Zeolith wandelt Feuchtigkeit in Wärme um, die dann in den Geschirrspüler-Innenraum zurückgeführt wird. Das Ergebnis ist nicht nur ein blitzsauberes und trockenes Geschirr, sondern auch ein deutlich reduzierter Energieverbrauch.



Energie-Effizienzklasse A
Verschiedene Spülmaschinen sind durch die Kombination von Zeolith- und Eco-Trocknung sowie optimierter Technologiespürbar energieeffizienter.

Die glassZone für eine schonende und gründliche Reinigung aller Gläser.



Ganz sicher sauber
Dank der neuen, manuell aktivierbaren glassZone können jetzt selbst wertvollste Gläser beruhigt im Geschirrspüler gereinigt werden. Sechs integrierte Düsen sorgen für eine kontinuierliche, aber sanfte Wasserzufuhr und ermöglichen damit eine gründliche Reinigung, ohne sensible Materialien zu beschädigen.





Einfach eingeräumt: Siemens Geschirrpüler

Dank der flexiblen Körbe ist ein entspanntes und schnelles Einräumen garantiert.



Besteckschublade SZ36DB04



Kleinteileschublade SZ36RB04

Genug Platz für Bowls, Espressotassen und Schöpfkellen: Die flexiblen Beladungsebenen für den Geschirrpüler. Ob klassische Besteckschublade oder Kleinteileschublade – Ihre Kunden haben die Wahl und entscheiden sich je nach Bedarf für die passende dritte Beladungsebene. Für ein Maximum an Komfort.

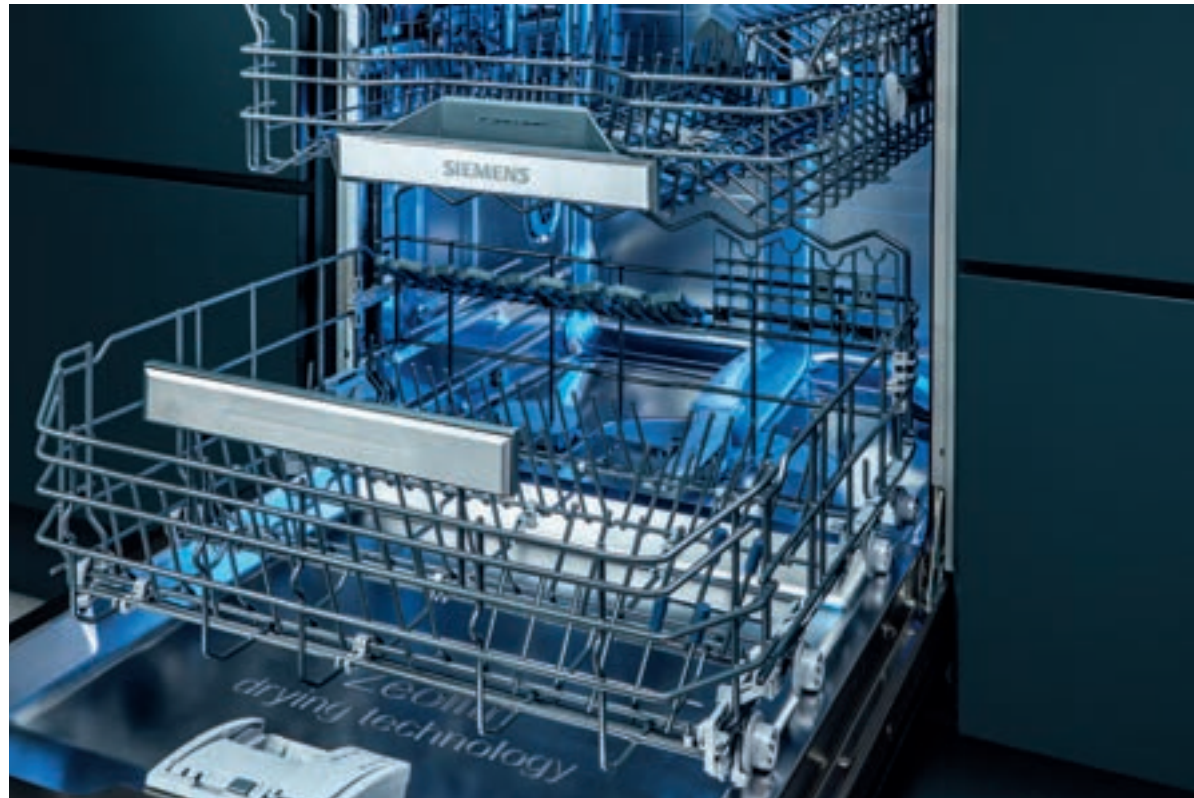

Nur das Beste fürs Geschirr: Mit den flexiblen Korbsystemen

Entspanntes und schnelles Einräumen garantiert: Die Körbe mit elegantem Design sind auf allen Ebenen von höchster Qualität. Dank des besonders flexiblen Konzepts findet jedes Geschirrstück schnell seinen Platz. Und mit den Körben flexComfort und flexComfort Pro können dank der Schutzelemente die wertvollsten Gläser jetzt sicher in der Siemens Spülmaschine untergebracht werden.

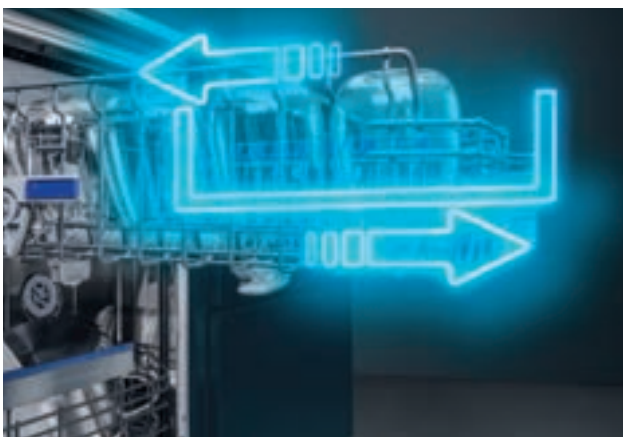

Leichtlaufrollen

Mit den Leichtlaufrollen gleiten die Körbe sanft und schnell und lassen sich auch voll beladen leicht herausziehen. So wird das Ein- und Ausräumen der Körbe besonders komfortabel.



rackStopper

Aufgrund einer kleinen Stufe in der Spülerinnentür und speziell entwickelter Korbrollen mit Stoppfunktion ist ein sicheres Gleiten des Unterkorbes garantiert und ein zu weites Herausziehen passé.



Elegant Power Indicator



Für jede Einbauvariante die perfekte Lösung

Egal, für welche Einbauvariante sich Ihre Kunden entscheiden, sie behalten den Programmstatus des Geschirrspülers stets im Blick. Und das mit einer eleganten Optik.

Mit dem **sideLight** erkennen Ihre Kunden sofort, ob das Spülprogramm noch läuft. Während des Betriebs leuchtet die blaue Lichtleiste den linken Möbelspalt neben dem Geschirrspüler aus. Für gehobene Ansprüche bei Geräten mit varioScharnier und ideal für den Hocheinbau.

Mit **timeLight** werden die Restlaufzeit, der Programmstatus und sogar mögliche Fehlermeldungen in hoher Auflösung auf den Fußboden projiziert. So erhalten Ihre Kunden alle Informationen auf einen Blick.

VIB-Schlüssel Geschirrspüler

Spülen – Geschirrspüler (Beispiel: SN87TX00CE)

1	2	3	4	5	6	7	8	9	10
S	N	8	7	T	X	0	0	C	E
Kategorie	Geräte-Typ (Maße)	Bauart	Werte-Klasse	Trocknung	Farbe (für Standgeräte und integrierbare Geräte)	Zähler	Zähler	Korbausstattung	Länderkennung
S Spülen	N 60 cm (81,5/84,5 cm)	0 Set	0	I Eigenwärme	W Weiß	0	0	A 60 cm Edelstahlboden + Besteckkorb	D Deutschland (MK)
	X 60 cm (86,5/89,5 cm)	1 Dekorfähig (Unterbau)	1 iQ100	H Wärmetauscher	S Edelstahl	1	1	B 60 cm Edelstahlboden + nachrüstbare 3. Ebene	E Europa
	R 45 cm (81,5/84,5 cm)	2 Standgerät	2	E autoOpen dry (Eco-Trocknung)	I Silber-inox	2	2	C 60 cm Edelstahlboden + Besteckschublade	
	K 55 cm (45 cm)	3 Zubehör	3 iQ300	Z Zeolith	J Silber/Alu-silber	3	3	K 45 cm Edelstahlboden + Besteckkorb	
	Z Zubehör	4 Unterbau	4	Y Zeolith + Eco-Trocknung	B Schwarz	4	4	L 45 cm Edelstahlboden + nachrüstbare 3. Ebene	
		5 Teilintegriert	5 iQ500	T Zeolith + Eco-Trocknung + hocheffiziente Isolierung	C Schwarz-inox	5	5	M 45 cm Edelstahlboden + Besteckschublade	
		6 Vollintegriert	6		Y Sonderfarbe	6	6	N 45 cm Edelstahlboden + 3. Ebene	
		7 Vollintegriert mit varioScharnier	7 iQ700		X Für vollintegrierte Geräte	7	7	T 60 cm Polinox-Boden + Besteckkorb	
		8 Vollintegriert mit Türöffnungsassistenten (DOA)	8		8 Spezial: studioLine	8	8	U 60 cm Polinox-Boden + nachrüstbare 3. Ebene	
		9 mit varioScharnier und Türöffnungsassistenten (DOA)	9			9	9	V 60 cm Polinox-Boden + Besteckschublade	
S Spülen	N 60 cm (81,5/84,5 cm)	8 Vollintegriert mit Türöffnungsassistenten (DOA)	7 iQ700	T Zeolith + Eco-Trocknung + hocheffiziente Isolierung	X Für vollintegrierte Geräte	0	0	C 60 cm Edelstahlboden + Besteckschublade	E Europa

Geschirrspüler vollintegriert – Das Sortiment im Überblick

	Gerätehöhe 86,5 cm	Gerätehöhe 81,5 cm	Home Connect-fähig	Energie	Zeolith	glassZone	Speed on demand	Wasser in l	Geräusch-Wert in dB	Geschirrkörbe (Klappstachelreihen oben/unten)	Dritte Beladungsebene	openAssist	Kleinteileschublade ²	emotionLight	timeLight/infoLight	sideLight	Seite
Einbau-Geschirrspüler, vollintegriert, 60 cm breit																	
iQ700																	
NEU	SX87TX00CE	SN87TX00CE	●	A	●	●	●	9,5	43	flexComfort Pro (6/8)	varioSchublade Pro	●		●	time Light		170
iQ500																	
	SX85TX00CE	SN85TX00CE	●	A	●	●	●	9,5	44	flexComfort (2/8)	varioSchublade	●		●	time Light		170
NEU	SX65YX00CE	SN65YX00CE	●	A	●		●	9,5	44	flexComfort (2/4)	varioSchublade				info Light		171
NEU		SN65YX00AE	●	A	●		●	9,5	44	flex (2/4)				●	info Light		172
NEU	SX65ZX07CE	SN65ZX07CE	●	B	●	●	●	9,0	40	flexComfort (2/8)	varioSchublade			●	time Light		173
NEU	SX65EX07CE	SN65EX07CE	●	B		●	●	9,0	42	flexComfort (2/8)	varioSchublade			●	time Light		173
iQ300																	
NEU	SX63EX02CE	SN63EX02CE	●	B			●	9,0	42	flex (2/4)	varioSchublade				info Light		174
NEU	SX63EX02AE	SN63EX02AE	●	B			●	9,0	42	flex (2/4)					info Light		175
NEU	SX63HX10TE	SN63HX10TE	●	D			●	9	46	varioFlex (4/2)					info Light		175
iQ100																	
	SX61IX12TE	SN61IX12TE	●	E			●	10,5	48	vario (0/2)					info Light		176
Einbau-Geschirrspüler mit varioScharnier, vollintegriert, 60 cm breit																	
iQ500																	
NEU	SX75YX00CE	SN75YX00CE	●	A			●	9,5	44	flex (2/4)	varioSchublade				info Light		171
NEU		SN75YX00AE	●	A	●		●	9,5	44	flex (2/4)				●			172
NEU	SX73EX02CE	SN73EX02CE	●	B			●	9,0	42	flex (2/4)	varioSchublade					●	174
Einbau-Geschirrspüler, vollintegriert, 45 cm breit																	
iQ500																	
NEU		SR65YX08ME	●	B	●		●	8,5	45	varioFlex Pro (3/4)	varioSchublade Pro			●	time Light		181
NEU		SR65ZX22ME	●	C	●		●	8,9	42	varioFlex Pro (3/4)	varioSchublade Pro			●	time Light		181
iQ300																	
NEU		SR63EX24KE	●	C			●	8,9	44	varioFlex (2/2)					info Light		182
NEU		SR63HX74KE	●	E			●	8,9	44	varioFlex (2/2)					info Light		183
iQ100																	
NEU		SR61HX16KE	●	E			●	8,9	46	vario (0/2)					info Light		183
Einbau-Geschirrspüler mit varioScharnier, vollintegriert, 45 cm breit																	
iQ300																	
NEU		SR93EX24LE	●	C			●	8,9	44	varioFlex (2/2)		●			info Light		182

Geschirrspüler teilintegriert – Das Sortiment im Überblick

	Gerätehöhe 86,5 cm	Gerätehöhe 81,5 cm	Home Connect-fähig	Energie ¹	Zeolith	glassZone	Speed on demand	Wasser in l	Geräusch-Wert in dB	Geschirrkörbe (Klappstachelreihen oben/unten)	Dritte Beladungsebene	Kleinteileschublade ²	emotionLight	Seite
Einbau-Geschirrspüler, teilintegriert, 60 cm breit														
iQ700														
NEU		SN57TS00CE	●	A	●	●	●	9,5	43	flexComfort Pro (6/8)	varioSchublade Pro	●		176
iQ500														
		SN55TS00CE	●	A	●	●	●	9,5	44	flexComfort (2/8)	varioSchublade	●		177
NEU		SN55YS00CE	●	A	●	●	●	9,5	44	flex (2/4)	varioSchublade			177
NEU		SN55YS00AE	●	A	●	●	●	9,5	44	flex (2/4)				178
NEU		SN55ZS07CE	●	B	●	●	●	9,5	44	flexComfort (2/8)	varioSchublade	●		178
NEU		SN55ES07CE	●	B	●	●	●	9,0	42	flexComfort (2/8)	varioSchublade	●		179
iQ300														
NEU	SX53ES02CE	SN53ES02CE	●	B				9,0	42	flex (2/4)	varioSchublade			179
NEU		SN53ES02AE	●	B				9,0	42	flex (2/4)				180
NEU		SN53HS10TE	●	D				9,0	46	varioFlex (4/2)				180
Einbau-Geschirrspüler, teilintegriert, 45 cm breit														
iQ500														
NEU		SR55YS04ME	●	B	●			8,5	43	varioFlex Pro (3/4)	varioSchublade Pro	●		183
NEU		SR55ZS10ME	●	C	●			8,9	42	varioFlex Pro (3/4)	varioSchublade Pro	●		184
iQ300														
NEU		SR53ES24KE	●	C				8,9	44	varioFlex (2/2)				184
NEU		SR53HS74KE	●	E				8,5	44	varioFlex (2/2)				184
Modular-Geschirrspüler														
iQ500														
		SC76M542EU		F				9,0	47	Normal (0/4)				185
		SK75M522EU		F				8,0	49	Normal (0/4)				185

¹ Auf einer Energie-Effizienzklasse-Skala von A bis G.

² Zubehör.

³ Als Sonderzubehör.



iQ700 | Einbau-Geschirrspüler XXL,
vollintegriert, 86,5 cm Gerätehöhe
SX87TX00CE Blende Schwarz (Abb.)

iQ700 | Einbau-Geschirrspüler,
vollintegriert, 81,5 cm Gerätehöhe
SN87TX00CE Blende Schwarz

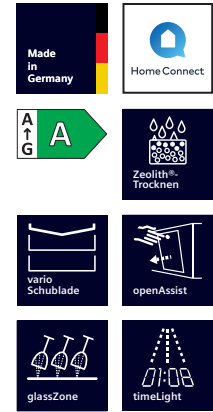

iQ500 | Einbau-Geschirrspüler XXL,
vollintegriert, 86,5 cm Gerätehöhe
SX85TX00CE Blende Schwarz (Abb.)

iQ500 | Einbau-Geschirrspüler,
vollintegriert, 81,5 cm Gerätehöhe
SN85TX00CE Blende Schwarz

Leistung und Verbrauch	<ul style="list-style-type: none"> Energie-Effizienzklasse¹: A Energie² / Wasser³: 54 kWh / 9,5 Liter Fassungsvermögen: 14 Maßgedecke Programmdauer⁴: 4h:55min Geräusch-Wert: 43 dB (A) re 1 pW Geräusch-Effizienzklasse: B Geräusch im Silence-Programm: 41 dB(A) re 1 pW 	<ul style="list-style-type: none"> Energie-Effizienzklasse¹: A Energie² / Wasser³: 54 kWh / 9,5 Liter Fassungsvermögen: 14 Maßgedecke Programmdauer⁴: 4h:55min Geräusch-Wert: 44 dB (A) re 1 pW Geräusch-Effizienzklasse: B Geräusch im Silence-Programm: 42 dB(A) re 1 pW
Programme und Sonderfunktionen	<ul style="list-style-type: none"> 8 Progr.: Intensiv 70°C, Auto 45 – 65°C, Eco 50°C, Silence 50°C, Speed 60°C, Glas 40°C, Intelligent, Favorit Vorspülen 5 Sonderfunktionen: Fernstart, Shine & Dry, intensiveZone, hygienePlus, varioSpeed Plus Maschinenpflegeprogramm Silence on demand (per App) 	<ul style="list-style-type: none"> 8 Progr.: Intensiv 70°C, Auto 45 – 65°C, Eco 50°C, Silence 50°C, Kurz 60°C, Glas 40°C, Schnell 45°C, Favorit Vorspülen 4 Sonderfunktionen: Fernstart, Shine & Dry, intensiveZone, varioSpeed Plus Maschinenpflegeprogramm Silence on demand (per App)
Spül-/Trocknungstechnologie	<ul style="list-style-type: none"> Zeolith®-Trocknen Hocheffizienz-Energiespar-System autoOpen dry (Eco-Trocknung) mit Wärmetauscher aquaSensor dosierAssistent iQdrive Reiniger-Automatik Innenbehälter/Boden: Edelstahl/Edelstahl Selbstreinigendes Sieb mit 3-fach Wellen-Filter 	<ul style="list-style-type: none"> Zeolith®-Trocknen autoOpen dry (Eco-Trocknung) mit Wärmetauscher Hocheffizienz-Energiespar-System aquaSensor dosierAssistent iQdrive Reiniger-Automatik Innenbehälter/Boden: Edelstahl/Edelstahl Selbstreinigendes Sieb mit 3-fach Wellen-Filter
Korbssystem	<ul style="list-style-type: none"> flexComfort Pro Korbssystem mit blauen Verstellmarkierungen glassZone varioSchublade Pro Gläseranlagebügel im Unterkorb Höhenverstellbarer Oberkorb mit rackMatic (3-stufig) Leichtlaufrollen im Oberkorb Komfortrollen im Unterkorb Farbige Anti-Rutsch-Beschichtung im Oberkorb Korbstopper (Rack Stopper) gegen ein Überrollen des Unterkorbes Klappstachelreihen im Oberkorb (6) Flexible Klappstacheln im Unterkorb (8) Tassenablage im Ober-/Unterkorb (2-teilig) 	<ul style="list-style-type: none"> flexComfort Korbssystem mit blauen Verstellmarkierungen glassZone varioSchublade Gläseranlagebügel im Unterkorb Höhenverstellbarer Oberkorb mit rackMatic (3-stufig) Leichtlaufrollen im Oberkorb Komfortrollen im Unterkorb Korbstopper (Rack Stopper) gegen ein Überrollen des Unterkorbes Klappstachelreihen im Oberkorb (2) Klappstacheln normal (8) Tassenablage im Ober-/Unterkorb (2-teilig)
Anzeige und Bedienung	<ul style="list-style-type: none"> Home Connect-fähig über WLAN Hochauflösendes TFT-Display mit Klartextanzeige Klartext-Bedienblende (englisch) Touch-Bedienung (schwarz) emotionLight blau Bedienung von oben timeLight Echtzeituhr Startzeitvorwahl: 1 – 24 Stunden 	<ul style="list-style-type: none"> Home Connect-fähig über WLAN Klartext-Bedienblende (englisch) Touch-Bedienung (schwarz) Bedienung von oben emotionLight blau timeLight Elektronische Restzeit-Anzeige in Minuten Startzeitvorwahl: 1 – 24 Stunden
Technische Informationen und Zubehör	<ul style="list-style-type: none"> Anschlusswert: 2,4 kW openAssist aquaStop®: eine Siemens Hausgeräte Garantie bei Wasserschäden – ein Geräteleben lang⁵ Kindersicherung (Öffnen durch zweimal drücken der Tür) Präzise Glasschutz-Technik Inkl. Dampfschutz-Blech Salzeinfüllhilfe (Trichter) Gerätemaß SX (H x B x T): 865 x 598 x 550 mm (ohne Griff) Gerätemaß SN (H x B x T): 815 x 598 x 550 mm (ohne Griff) 	<ul style="list-style-type: none"> Anschlusswert: 2,4 kW openAssist aquaStop®: eine Siemens Hausgeräte Garantie bei Wasserschäden – ein Geräteleben lang⁵ Kindersicherung (Öffnen durch zweimal drücken der Tür) Präzise Glasschutz-Technik Inkl. Dampfschutz-Blech Salzeinfüllhilfe (Trichter) Gerätemaß SX (H x B x T): 865 x 598 x 550 mm (ohne Griff) Gerätemaß SN (H x B x T): 815 x 598 x 550 mm (ohne Griff)
Sonderzubehör	<p>Für SX- und SN-Geschirrspüler:</p> <ul style="list-style-type: none"> SZ73051EU, Netzkabel mit EU-Stecker, 5 m SZ72010, Schlauchverlängerung für getrennten Zu- und Ablauf SZ38BI00, Verbindungsschiene für geteilte Fronten <p>Für SX87TX00CE:</p> <ul style="list-style-type: none"> SZ30BI11, Verblendungsleisten Edelstahl (86,5 cm) SZ73045, Verblendungsleisten Edelstahl für Hocheinbau (86,5 cm) <p>Für SN87TX00CE:</p> <ul style="list-style-type: none"> SZ30BI01, Verblendungsleisten Edelstahl (81,5 cm) SZ73035, Verblendungsleisten Edelstahl für Hocheinbau (81,5 cm) SZ73056, Vorsatztür Edelstahl (81,5 cm) 	<p>Für SX- und SN-Geschirrspüler:</p> <ul style="list-style-type: none"> SZ73051EU, Netzkabel mit EU-Stecker, 5 m SZ72010, Schlauchverlängerung für getrennten Zu- und Ablauf SZ38BI00, Verbindungsschiene für geteilte Fronten <p>Für SX85TX00CE:</p> <ul style="list-style-type: none"> SZ30BI11, Verblendungsleisten Edelstahl (86,5 cm) SZ73045, Verblendungsleisten Edelstahl für Hocheinbau (86,5 cm) <p>Für SN85TX00CE:</p> <ul style="list-style-type: none"> SZ30BI01, Verblendungsleisten Edelstahl (81,5 cm) SZ73035, Verblendungsleisten Edelstahl für Hocheinbau (81,5 cm) SZ73056, Vorsatztür Edelstahl (81,5 cm)
	Weiteres Sonderzubehör ab S. 203	Weiteres Sonderzubehör ab S. 203

¹ Auf einer Energie-Effizienzklasse-Skala von A bis G.

² Energieverbrauch in kWh/100 Betriebszyklen (im Eco-Programm 50°C).

³ Wasserverbrauch in Liter/Betriebszyklus (im Eco-Programm 50°C).



iQ500 | Einbau-Geschirrspüler XXL, vollintegriert, 86,5 cm Gerätehöhe
 SX65YX00CE Blende Schwarz
 iQ500 | Einbau-Geschirrspüler, vollintegriert, 81,5 cm Gerätehöhe
 SN65YX00CE Blende Schwarz (Abb.)



iQ500 | Einbau-Geschirrspüler XXL, vollintegriert, 86,5 cm Gerätehöhe
 SX75YX00CE mit varioScharnier, Blende Schwarz
 iQ500 | Einbau-Geschirrspüler, vollintegriert, 81,5 cm Gerätehöhe
 SN75YX00CE mit varioScharnier, Blende Schwarz (Abb.)

Leistung und Verbrauch	<ul style="list-style-type: none"> Energie-Effizienzklasse¹: A Energie² / Wasser³: 54 kWh / 9,5 Liter Fassungsvermögen: 14 Maßgedecke Programmdauer⁴: 4h:55min Geräusch-Wert: 44 dB (A) re 1 pW Geräusch-Effizienzklasse: B 	<ul style="list-style-type: none"> Energie-Effizienzklasse¹: A Energie² / Wasser³: 54 kWh / 9,5 Liter Fassungsvermögen: 14 Maßgedecke Programmdauer⁴: 4h:55min Geräusch-Wert: 44 dB (A) re 1 pW Geräusch-Effizienzklasse: B Geräusch im Silence-Programm: 39 dB(A) re 1 pW
Programme und Sonderfunktionen	<ul style="list-style-type: none"> 6 Programme: Eco 50 °C, Auto 45-65 °C, Intensiv 70 °C, Kurz 60 °C, Schnell 45 °C, Favorit Vorspülen 4 Sonderfunktionen: Fernstart, Shine & Dry, Halbe Beladung, varioSpeed Plus Maschinenpflegeprogramm hygienePlus, Silence on demand (per App) 	<ul style="list-style-type: none"> 6 Programme: Eco 50 °C, Auto 45-65 °C, Intensiv 70 °C, Kurz 60 °C, Schnell 45 °C, Favorit Vorspülen 4 Sonderfunktionen: Fernstart, Shine & Dry, Halbe Beladung, varioSpeed Plus Maschinenpflegeprogramm hygienePlus, Silence on demand (per App)
Spül-/Trocknungstechnologie	<ul style="list-style-type: none"> Zeolith®-Trocknen autoOpen dry (Eco Trocknung) mit Wärmetauscher aquaSensor dosierAssistent iQdrive Reiniger-Automatik Selbstreinigendes Sieb mit 3-fach Wellen-Filter Innenbehälter/Boden: Edelstahl/Edelstahl 	<ul style="list-style-type: none"> Zeolith®-Trocknen autoOpen dry (Eco Trocknung) mit Wärmetauscher aquaSensor dosierAssistent iQdrive Reiniger-Automatik Selbstreinigendes Sieb mit 3-fach Wellen-Filter Innenbehälter/Boden: Edelstahl/Edelstahl
Korbsystem	<ul style="list-style-type: none"> flexComfort Korbsystem varioSchublade Höhenverstellbarer Oberkorb mit rackMatic (3-stufig) Komfortrollen im Unterkorb Korbstopper (Rack Stopper) gegen ein Überrollen des Unterkorbes Klappstachelreihen im Oberkorb (2) / Unterkorb (4) Tassenablage im Ober-/Unterkorb (2-teilig) 	<ul style="list-style-type: none"> flex Korbsystem varioSchublade Höhenverstellbarer Oberkorb mit rackMatic (3-stufig) Komfortrollen im Unterkorb Korbstopper (Rack Stopper) gegen ein Überrollen des Unterkorbes Klappstachelreihen im Oberkorb (2) / Unterkorb (4) Tassenablage im Ober-/Unterkorb (2-teilig)
Anzeige und Bedienung	<ul style="list-style-type: none"> Home Connect-fähig über WLAN Klartext-Bedienblende (englisch) Bedienung von oben infoLight blau Elektronische Restzeit-Anzeige in Minuten Startzeitvorwahl: 1–24 Stunden 	<ul style="list-style-type: none"> Home Connect-fähig über WLAN Klartext-Bedienblende (englisch) Bedienung von oben infoLight blau Elektronische Restzeit-Anzeige in Minuten Startzeitvorwahl: 1–24 Stunden
Technische Informationen und Zubehör	<ul style="list-style-type: none"> Anschlusswert: 2,4 kW aquaStop®: eine Siemens Hausgeräte Garantie bei Wasserschäden – ein Geräteleben lang⁵ Präzise Glasschutz-Technik Inkl. Dampfschutz-Blech Salzeinfüllhilfe (Trichter) Gerätemaß SX (H x B x T): 865 x 598 x 550 mm (ohne Griff) Gerätemaß SN (H x B x T): 815 x 598 x 550 mm (ohne Griff) 	<ul style="list-style-type: none"> Anschlusswert: 2,4 kW mit varioScharnier aquaStop®: eine Siemens Hausgeräte Garantie bei Wasserschäden – ein Geräteleben lang⁵ Präzise Glasschutz-Technik Inkl. Dampfschutz-Blech Salzeinfüllhilfe (Trichter) Gerätemaß SX (H x B x T): 865 x 598 x 550 mm (ohne Griff) Gerätemaß SN (H x B x T): 815 x 598 x 550 mm (ohne Griff)
Sonderzubehör	<p>Für SX- und SN-Geschirrspüler:</p> <ul style="list-style-type: none"> SZ73051EU, Netzkabel mit EU-Stecker, 5 m SZ72010, Schlauchverlängerung für getrennten Zu- und Ablauf SZ38BI00, Verbindungsschiene für geteilte Fronten <p>Für SX65YX00CE:</p> <ul style="list-style-type: none"> SZ30BI11, Verblendungsleisten Edelstahl (86,5 cm) SZ73045, Verblendungsleisten Edelstahl für Hocheinbau (86,5 cm) <p>Für SN65YX00CE:</p> <ul style="list-style-type: none"> SZ30BI01, Verblendungsleisten Edelstahl (81,5 cm) SZ73035, Verblendungsleisten Edelstahl für Hocheinbau (81,5 cm) SZ73056, Vorsatztür Edelstahl (81,5 cm) 	<p>Für SX- und SN-Geschirrspüler:</p> <ul style="list-style-type: none"> SZ73051EU, Netzkabel mit EU-Stecker, 5 m SZ72010, Schlauchverlängerung für getrennten Zu- und Ablauf SZ38BI00, Verbindungsschiene für geteilte Fronten <p>Für SX75YX00CE:</p> <ul style="list-style-type: none"> SZ30BI11, Verblendungsleisten Edelstahl (86,5 cm) SZ73045, Verblendungsleisten Edelstahl für Hocheinbau (86,5 cm) <p>Für SN75YX00CE:</p> <ul style="list-style-type: none"> SZ30BI01, Verblendungsleisten Edelstahl (81,5 cm) SZ73035, Verblendungsleisten Edelstahl für Hocheinbau (81,5 cm) SZ73056, Vorsatztür Edelstahl (81,5 cm)
	Weiteres Sonderzubehör ab S. 203	Weiteres Sonderzubehör ab S. 203

⁴ Programmdauer des Eco-Programms 50 °C.

⁵ Garantiebedingungen unter [siemens-home.bsh-group.com/de/kundendienst/garantie](https://www.siemens-home.bsh-group.com/de/kundendienst/garantie)

⁶ Anlauftermine und technische Daten sind vorläufig. Eine Lieferfähigkeit zu diesem Datum kann nicht zugesagt werden.



iQ500 | Einbau-Geschirrspüler, vollintegriert, 81,5 cm Gerätehöhe

SN65YX00AE Blende Schwarz

iQ500 | Einbau-Geschirrspüler, vollintegriert, 81,5 cm Gerätehöhe

SN75YX00AE Blende Schwarz

Leistung und Verbrauch	<ul style="list-style-type: none"> Energie-Effizienzklasse¹: A Energie² / Wasser³: 54 kWh / 9,5 Liter Fassungsvermögen: 13 Maßgedecke Programmdauer⁴: 4h:55min Geräusch-Wert: 44 dB (A) re 1 pW Geräusch-Effizienzklasse: B 	<ul style="list-style-type: none"> Energie-Effizienzklasse¹: A Energie² / Wasser³: 54 kWh / 9,5 Liter Fassungsvermögen: 13 Maßgedecke Programmdauer⁴: 4h:55min Geräusch-Wert: 44 dB (A) re 1 pW Geräusch-Effizienzklasse: B
Programme und Sonderfunktionen	<ul style="list-style-type: none"> 6 Programme: Eco 50 °C, Auto 45-65 °C, Intensiv 70 °C, Kurz 60 °C, Schnell 45 °C, Favorit Vorspülen 4 Sonderfunktionen: Fernstart, Shine & Dry, Halbe Beladung, varioSpeed Plus Maschinenpflegeprogramm hygienePlus, Silence on demand (per App) 	<ul style="list-style-type: none"> 6 Programme: Eco 50 °C, Auto 45-65 °C, Intensiv 70 °C, Kurz 60 °C, Schnell 45 °C, Favorit Vorspülen 4 Sonderfunktionen: Fernstart, Shine & Dry, Halbe Beladung, varioSpeed Plus Maschinenpflegeprogramm hygienePlus, Silence on demand (per App)
Spül-/Trocknungstechnologie	<ul style="list-style-type: none"> Zeolith®-Trocknen autoOpen dry (Eco Trocknung) mit Wärmetauscher aquaSensor dosierAssistent iQdrive Reiniger-Automatik Selbstreinigendes Sieb mit 3-fach Wellen-Filter Innenbehälter/Boden: Edelstahl/Edelstahl 	<ul style="list-style-type: none"> Zeolith®-Trocknen autoOpen dry (Eco Trocknung) mit Wärmetauscher aquaSensor dosierAssistent iQdrive Reiniger-Automatik Selbstreinigendes Sieb mit 3-fach Wellen-Filter Innenbehälter/Boden: Edelstahl/Edelstahl
Korbssystem	<ul style="list-style-type: none"> flex Korbssystem Höhenverstellbarer Oberkorb mit rackMatic (3-stufig) Komfortrollen im Unterkorb Korbstopper (Rack Stopper) gegen ein Überrollen des Unterkorbes Klappstachelreihen im Oberkorb (2) / Unterkorb (4) Besteckablage im Oberkorb Variabler Besteckkorb im Unterkorb Tassenablage im Oberkorb (2-teilig) 	<ul style="list-style-type: none"> flex Korbssystem Höhenverstellbarer Oberkorb mit rackMatic (3-stufig) Komfortrollen im Unterkorb Korbstopper (Rack Stopper) gegen ein Überrollen des Unterkorbes Klappstachelreihen im Oberkorb (2) / Unterkorb (4) Besteckablage im Oberkorb Variabler Besteckkorb im Unterkorb Tassenablage im Oberkorb (2-teilig)
Anzeige und Bedienung	<ul style="list-style-type: none"> Home Connect-fähig über WLAN Klartext-Bedienblende (englisch) Bedienung von oben infoLight blau Elektronische Restzeit-Anzeige in Minuten Startzeitvorwahl: 1–24 Stunden 	<ul style="list-style-type: none"> Home Connect-fähig über WLAN Klartext-Bedienblende (englisch) Bedienung von oben emotionLight blau Elektronische Restzeit-Anzeige in Minuten Startzeitvorwahl: 1–24 Stunden
Technische Informationen und Zubehör	<ul style="list-style-type: none"> Anschlusswert: 2,4 kW aquaStop®: eine Siemens Hausgeräte Garantie bei Wasserschäden – ein Geräteleben lang⁵ Präzise Glasschutz-Technik Inkl. Dampfschutz-Blech Salzeinfüllhilfe (Trichter) Gerätemaß (H x B x T): 815 x 598 x 550 mm (ohne Griff) 	<ul style="list-style-type: none"> Anschlusswert: 2,4 kW mit varioScharnier aquaStop®: eine Siemens Hausgeräte Garantie bei Wasserschäden – ein Geräteleben lang⁵ Präzise Glasschutz-Technik Inkl. Dampfschutz-Blech Salzeinfüllhilfe (Trichter) Gerätemaß (H x B x T): 815 x 598 x 550 mm (ohne Griff)
Sonderzubehör	<ul style="list-style-type: none"> SZ73051EU, Netzkabel mit EU-Stecker, 5 m SZ72010, Schlauchverlängerung für getrennten Zu- und Ablauf SZ38BI00, Verbindungsschiene für geteilte Fronten SZ30BI01, Verblendungsleisten Edelstahl (81,5 cm) SZ73035, Verblendungsleisten Edelstahl für Hocheinbau (81,5 cm) SZ73056, Vorsatztür Edelstahl (81,5 cm) 	<ul style="list-style-type: none"> SZ73051EU, Netzkabel mit EU-Stecker, 5 m SZ72010, Schlauchverlängerung für getrennten Zu- und Ablauf SZ38BI00, Verbindungsschiene für geteilte Fronten SZ30BI01, Verblendungsleisten Edelstahl (81,5 cm) SZ73035, Verblendungsleisten Edelstahl für Hocheinbau (81,5 cm) SZ73056, Vorsatztür Edelstahl (81,5 cm)
	Weiteres Sonderzubehör ab S. 203	Weiteres Sonderzubehör ab S. 203



iQ500 | Einbau-Geschirrspüler XXL, vollintegriert, 86,5 cm Gerätehöhe
 SX65ZX07CE Blende Schwarz (Abb.)
 iQ500 | Einbau-Geschirrspüler, vollintegriert, 81,5 cm Gerätehöhe
 SN65ZX07CE Blende Schwarz

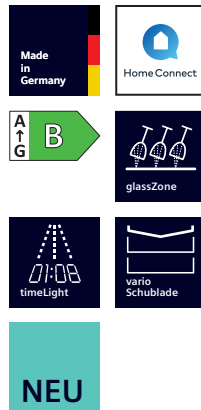

iQ500 | Einbau-Geschirrspüler XXL, vollintegriert, 86,5 cm Gerätehöhe
 SX65EX07CE Blende Schwarz (Abb.)
 iQ500 | Einbau-Geschirrspüler, vollintegriert, 81,5 cm Gerätehöhe
 SN65EX07CE Blende Schwarz

Leistung und Verbrauch	<ul style="list-style-type: none"> Energie-Effizienzklasse¹: B Energie² / Wasser³: 65 kWh / 9,0 Liter Fassungsvermögen: 14 Maßgedecke Programmdauer⁴: 3h:35min Geräusch-Wert: 40 dB (A) re 1 pW Geräusch-Effizienzklasse: B Geräusch im Silence-Programm: 39 dB(A) re 1 pW 	<ul style="list-style-type: none"> Energie-Effizienzklasse¹: B Energie² / Wasser³: 65 kWh / 9,0 Liter Fassungsvermögen: 14 Maßgedecke Programmdauer⁴: 3h:35min Geräusch-Wert: 42 dB (A) re 1 pW Geräusch-Effizienzklasse: B Geräusch im Silence-Programm: 41 dB(A) re 1 pW
Programme und Sonderfunktionen	<ul style="list-style-type: none"> 8 Programme: Eco 50 °C, Auto 45-65 °C, Intensiv 70 °C, Kurz 60 °C, Schnell 45 °C, Glas 40 °C, Silence 50 °C, Favorit Vorspülen 4 Sonderfunktionen: Fernstart, Shine & Dry, intensiveZone, varioSpeed Plus Maschinenpflegeprogramm hygienePlus, Silence on demand (per App) 	<ul style="list-style-type: none"> 8 Programme: Eco 50 °C, Auto 45-65 °C, Intensiv 70 °C, 1h 65 °C, Schnell 45 °C, Glas 40 °C, Silence 50 °C, Favorit Vorspülen 4 Sonderfunktionen: Fernstart, intensiveZone, Halbe Beladung, varioSpeed Plus Maschinenpflegeprogramm hygienePlus, Silence on demand (per App)
Spül-/Trocknungstechnologie	<ul style="list-style-type: none"> Zeolith®-Trocknen aquaSensor dosierAssistent iQdrive Wärmetauscher Reiniger-Automatik Selbstreinigendes Sieb mit 3-fach Wellen-Filter Innenbehälter/Boden: Edelstahl/Edelstahl 	<ul style="list-style-type: none"> autoOpen dry (Eco-Trocknung) mit Wärmetauscher aquaSensor dosierAssistent iQdrive Reiniger-Automatik Selbstreinigendes Sieb mit 3-fach Wellen-Filter Innenbehälter/Boden: Edelstahl/Edelstahl
Korbssystem	<ul style="list-style-type: none"> flexComfort Korbssystem mit blauen Verstellmarkierungen glassZone varioSchublade Gläseranlagebügel mit blauen Antirutsch-Applikationen im Oberkorb Gläseranlagebügel im Unterkorb Höhenverstellbarer Oberkorb mit rackMatic (3-stufig) Leichtlaufrollen im Oberkorb Komfortrollen im Unterkorb Korbstopper (Rack Stopper) gegen ein Überrollen des Unterkorbes Klappstachelreihen im Oberkorb (2) / Unterkorb (8) Tassenablage im Ober-/Unterkorb (2-teilig) 	<ul style="list-style-type: none"> flexComfort Korbssystem mit blauen Verstellmarkierungen glassZone varioSchublade Gläseranlagebügel mit blauen Antirutsch-Applikationen im Oberkorb Gläseranlagebügel im Unterkorb Höhenverstellbarer Oberkorb mit rackMatic (3-stufig) Leichtlaufrollen im Oberkorb Komfortrollen im Unterkorb Korbstopper (Rack Stopper) gegen ein Überrollen des Unterkorbes Klappstachelreihen im Oberkorb (2) / Unterkorb (8) Tassenablage im Ober-/Unterkorb (2-teilig)
Anzeige und Bedienung	<ul style="list-style-type: none"> Home Connect-fähig über WLAN Klartext-Bedienblende (englisch) Touch-Bedienung (schwarz) Bedienung von oben emotionLight blau timeLight Elektronische Restzeit-Anzeige in Minuten Startzeitvorwahl: 1 – 24 Stunden 	<ul style="list-style-type: none"> Home Connect-fähig über WLAN Klartext-Bedienblende (englisch) Touch-Bedienung (schwarz) Bedienung von oben emotionLight blau timeLight Elektronische Restzeit-Anzeige in Minuten Startzeitvorwahl: 1 – 24 Stunden
Technische Informationen und Zubehör	<ul style="list-style-type: none"> Anschlusswert: 2,4 kW aquaStop®: eine Siemens Hausgeräte Garantie bei Wasserschäden – ein Geräteleben lang⁵ Präzise Glasschutz-Technik Inkl. Dampfschutz-Blech Salzeinfüllhilfe (Trichter) Gerätemaß SX (H x B x T): 865 x 598 x 550 mm (ohne Griff) Gerätemaß SN (H x B x T): 815 x 598 x 550 mm (ohne Griff) 	<ul style="list-style-type: none"> Anschlusswert: 2,4 kW aquaStop®: eine Siemens Hausgeräte Garantie bei Wasserschäden – ein Geräteleben lang⁵ Glasschon-System Inkl. Dampfschutz-Blech Salzeinfüllhilfe (Trichter) Gerätemaß SX (H x B x T): 865 x 598 x 550 mm (ohne Griff) Gerätemaß SN (H x B x T): 815 x 598 x 550 mm (ohne Griff)
Sonderzubehör	<p>Für SX- und SN-Geschirrspüler:</p> <ul style="list-style-type: none"> SZ73051EU, Netzkabel mit EU-Stecker, 5 m SZ72010, Schlauchverlängerung für getrennten Zu- und Ablauf SZ38BI00, Verbindungsschiene für geteilte Fronten <p>Für SX65ZX07CE:</p> <ul style="list-style-type: none"> SZ30BI11, Verblendungsleisten Edelstahl (86,5 cm) SZ73045, Verblendungsleisten Edelstahl für Hocheinbau (86,5 cm) <p>Für SN65ZX07CE:</p> <ul style="list-style-type: none"> SZ30BI01, Verblendungsleisten Edelstahl (81,5 cm) SZ73035, Verblendungsleisten Edelstahl für Hocheinbau (81,5 cm) SZ73056, Vorsatztür Edelstahl (81,5 cm) 	<p>Für SX- und SN-Geschirrspüler:</p> <ul style="list-style-type: none"> SZ73051EU, Netzkabel mit EU-Stecker, 5 m SZ72010, Schlauchverlängerung für getrennten Zu- und Ablauf SZ38BI00, Verbindungsschiene für geteilte Fronten <p>Für SX65EX07CE:</p> <ul style="list-style-type: none"> SZ30BI11, Verblendungsleisten Edelstahl (86,5 cm) SZ73045, Verblendungsleisten Edelstahl für Hocheinbau (86,5 cm) <p>Für SN65EX07CE:</p> <ul style="list-style-type: none"> SZ30BI01, Verblendungsleisten Edelstahl (81,5 cm) SZ73035, Verblendungsleisten Edelstahl für Hocheinbau (81,5 cm) SZ73056, Vorsatztür Edelstahl (81,5 cm)
	Weiteres Sonderzubehör ab S. 203	Weiteres Sonderzubehör ab S. 203

⁴ Programmdauer des Eco-Programms 50 °C.

⁵ Garantiebedingungen unter siemens-home.bsh-group.com/de/kundendienst/garantie

⁶ Anlauftermine und technische Daten sind vorläufig. Eine Lieferfähigkeit zu diesem Datum kann nicht zugesagt werden.

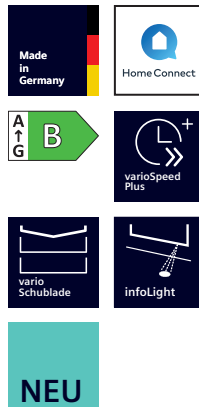

iQ300 | Einbau-Geschirrspüler XXL,
vollintegriert, 86,5 cm Gerätehöhe
SX63EX02CE Blende Schwarz/Edelstahl (Abb.)
iQ300 | Einbau-Geschirrspüler,
vollintegriert, 81,5 cm Gerätehöhe
SN63EX02CE Blende Schwarz/Edelstahl

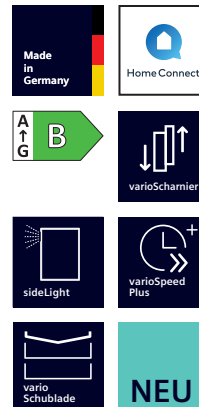

iQ300 | Einbau-Geschirrspüler XXL,
vollintegriert, 86,5 cm Gerätehöhe
SX73EX02CE Blende Schwarz (Abb.)
iQ300 | Einbau-Geschirrspüler,
vollintegriert, 81,5 cm Gerätehöhe
SN73EX02CE Blende Schwarz

Leistung und Verbrauch	<ul style="list-style-type: none"> Energie-Effizienzklasse¹: B Energie² / Wasser³: 65 kWh / 9,0 Liter Fassungsvermögen: 14 Maßgedecke Programmdauer⁴: 3h:35min Geräusch-Wert: 42 dB (A) re 1 pW • Geräusch-Effizienzklasse: B 	<ul style="list-style-type: none"> Energie-Effizienzklasse¹: B Energie² / Wasser³: 65 kWh / 9,0 Liter Fassungsvermögen: 14 Maßgedecke Programmdauer⁴: 3h:35min Geräusch-Wert: 42 dB (A) re 1 pW • Geräusch-Effizienzklasse: B
Programme und Sonderfunktionen	<ul style="list-style-type: none"> 6 Programme: Eco 50 °C, Auto 45-65 °C, Intensiv 70 °C, 1h 65 °C, Schnell 45 °C, Favorit • Vorspülen 4 Sonderfunktionen: Fernstart, intensiveZone, Halbe Beladung, varioSpeed Plus • Maschinenpflegeprogramm hygienePlus, Silence on demand (per App) 	<ul style="list-style-type: none"> 6 Programme: Eco 50 °C, Auto 45-65 °C, Intensiv 70 °C, 1h 65 °C, Schnell 45 °C, Favorit • Vorspülen 4 Sonderfunktionen: Fernstart, intensiveZone, Halbe Beladung, varioSpeed Plus • Maschinenpflegeprogramm hygienePlus, Silence on demand (per App)
Spül-/Trocknungstechnologie	<ul style="list-style-type: none"> autoOpen dry (Eco-Trocknung) mit Wärmetauscher aquaSensor • dosierAssistent iQdrive • Reiniger-Automatik Selbstreinigendes Sieb mit 3-fach Wellen-Filter Innenbehälter/Boden: Edelstahl/Edelstahl 	<ul style="list-style-type: none"> autoOpen dry (Eco-Trocknung) mit Wärmetauscher aquaSensor • dosierAssistent iQdrive • Reiniger-Automatik Selbstreinigendes Sieb mit 3-fach Wellen-Filter Innenbehälter/Boden: Edelstahl/Edelstahl
Korbsystem	<ul style="list-style-type: none"> flex Korbsystem varioSchublade Höhenverstellbarer Oberkorb mit rackMatic (3-stufig) Komfortrollen im Unterkorb Korbstopper (Rack Stopper) gegen ein Überrollen des Unterkorbes Klappstachelreihen im Oberkorb (2) Klappstachelreihen im Unterkorb (4) Tassenablagen im Ober-/Unterkorb (2-teilig) 	<ul style="list-style-type: none"> flex Korbsystem varioSchublade Höhenverstellbarer Oberkorb mit rackMatic (3-stufig) Komfortrollen im Unterkorb Korbstopper (Rack Stopper) gegen ein Überrollen des Unterkorbes Klappstachelreihen im Oberkorb (2) Klappstachelreihen im Unterkorb (4) Tassenablagen im Ober-/Unterkorb (2-teilig)
Anzeige und Bedienung	<ul style="list-style-type: none"> Home Connect-fähig über WLAN Klartext-Bedienblende (englisch) Bedienung von oben infoLight blau Elektronische Restzeit-Anzeige in Minuten Startzeitvorwahl: 1–24 Stunden 	<ul style="list-style-type: none"> Home Connect-fähig über WLAN Klartext-Bedienblende (englisch) Bedienung von oben sideLight Elektronische Restzeit-Anzeige in Minuten Startzeitvorwahl: 1–24 Stunden
Technische Informationen und Zubehör	<ul style="list-style-type: none"> Anschlusswert: 2,4 kW aquaStop®: eine Siemens Hausgeräte Garantie bei Wasserschäden – ein Geräteleben lang⁵ • Glasschon-System Inkl. Dampfschutz-Blech • Salzeinfüllhilfe (Trichter) Gerätemaß SX (H x B x T): 865 x 598 x 550 mm (ohne Griff) Gerätemaß SN (H x B x T): 815 x 598 x 550 mm (ohne Griff) 	<ul style="list-style-type: none"> Anschlusswert: 2,4 kW • mit varioScharnier aquaStop®: eine Siemens Hausgeräte Garantie bei Wasserschäden – ein Geräteleben lang⁵ • Glasschon-System Inkl. Dampfschutz-Blech • Salzeinfüllhilfe (Trichter) Gerätemaß SX (H x B x T): 865 x 598 x 550 mm (ohne Griff) Gerätemaß SN (H x B x T): 815 x 598 x 550 mm (ohne Griff)
Sonderzubehör	<p>Für SX- und SN-Geschirrspüler:</p> <ul style="list-style-type: none"> SZ73051EU, Netzkabel mit EU-Stecker, 5 m SZ72010, Schlauchverlängerung für getrennten Zu- und Ablauf SZ38BI00, Verbindungsschiene für geteilte Fronten <p>Für SX63EX02CE:</p> <ul style="list-style-type: none"> SZ30BI11, Verblendungsleisten Edelstahl (86,5 cm) SZ73045, Verblendungsleisten Edelstahl für Hocheinbau (86,5 cm) <p>Für SN63EX02CE:</p> <ul style="list-style-type: none"> SZ30BI01, Verblendungsleisten Edelstahl (81,5 cm) SZ73035, Verblendungsleisten Edelstahl für Hocheinbau (81,5 cm) SZ73056, Vorsatztür Edelstahl (81,5 cm) <p>Weiteres Sonderzubehör ab S. 203</p>	<p>Für SX- und SN-Geschirrspüler:</p> <ul style="list-style-type: none"> SZ73051EU, Netzkabel mit EU-Stecker, 5 m SZ72010, Schlauchverlängerung für getrennten Zu- und Ablauf SZ38BI00, Verbindungsschiene für geteilte Fronten <p>Für SX73EX02CE:</p> <ul style="list-style-type: none"> SZ30BI11, Verblendungsleisten Edelstahl (86,5 cm) SZ73045, Verblendungsleisten Edelstahl für Hocheinbau (86,5 cm) <p>Für SN73EX02CE:</p> <ul style="list-style-type: none"> SZ30BI01, Verblendungsleisten Edelstahl (81,5 cm) SZ73035, Verblendungsleisten Edelstahl für Hocheinbau (81,5 cm) SZ73056, Vorsatztür Edelstahl (81,5 cm) <p>Weiteres Sonderzubehör ab S. 203</p>

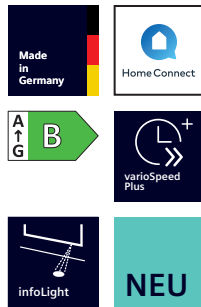

iQ300 | Einbau-Geschirrspüler XXL, vollintegriert, 86,5 cm Gerätehöhe
 SX63EX02AE Blende Schwarz/Edelstahl (Abb.)
 iQ300 | Einbau-Geschirrspüler, vollintegriert, 81,5 cm Gerätehöhe
 SN63EX02AE Blende Schwarz/Edelstahl

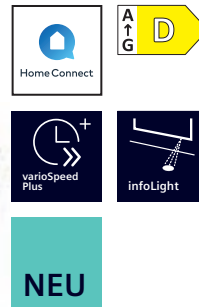

iQ300 | Einbau-Geschirrspüler XXL, vollintegriert, 86,5 cm Gerätehöhe
 SX63HX10TE Blende Schwarz/Edelstahl (Abb.)
 iQ300 | Einbau-Geschirrspüler, vollintegriert, 81,5 cm Gerätehöhe
 SN63HX10TE Blende Schwarz/Edelstahl

Leistung und Verbrauch	<ul style="list-style-type: none"> Energie-Effizienzklasse¹: B Energie² / Wasser³: 64 kWh / 9,0 Liter Fassungsvermögen: 13 Maßgedecke Programmdauer⁴: 3h:35min Geräusch-Wert: 42 dB (A) re 1 pW • Geräusch-Effizienzklasse: B 	<ul style="list-style-type: none"> Energie-Effizienzklasse¹: D Energie² / Wasser³: 84 kWh / 9,0 Liter Fassungsvermögen: 13 Maßgedecke Programmdauer⁴: 4h:30min Geräusch-Wert: 46 dB (A) re 1 pW • Geräusch-Effizienzklasse: C
Programme und Sonderfunktionen	<ul style="list-style-type: none"> 6 Programme: Eco 50 °C, Auto 45-65 °C, Intensiv 70 °C, 1h 65 °C, Schnell 45 °C, Favorit • Vorspülen 4 Sonderfunktionen: Fernstart, intensiveZone, Halbe Beladung, varioSpeed Plus • Maschinenpflegeprogramm hygienePlus, Silence on demand (per App) 	<ul style="list-style-type: none"> 6 Programme: Eco 50 °C, Auto 45-65 °C, Intensiv 70 °C, 1h 65 °C, Schnell 45 °C, Favorit • Vorspülen 4 Sonderfunktionen: Fernstart, intensiveZone, Halbe Beladung, varioSpeed Plus • Maschinenpflegeprogramm hygienePlus, Silence on demand (per App)
Spül-/Trocknungstechnologie	<ul style="list-style-type: none"> autoOpen dry (Eco-Trocknung) mit Wärmetauscher aquaSensor • dosierAssistent iQdrive • Reiniger-Automatik Selbstreinigendes Sieb mit 3-fach Wellen-Filter Innenbehälter/Boden: Edelstahl/Edelstahl 	<ul style="list-style-type: none"> aquaSensor dosierAssistent • iQdrive Wärmetauscher • Reiniger-Automatik Selbstreinigendes Sieb mit 3-fach Wellen-Filter Innenbehälter/Boden: Edelstahl/Polinox
Korbsystem	<ul style="list-style-type: none"> flex Korbsystem Höhenverstellbarer Oberkorb mit rackMatic (3-stufig) Komfortrollen im Unterkorb Korbstopper (Rack Stopper) gegen ein Überrollen des Unterkorbes Klappstachelreihen im Oberkorb (2) Klappstachelreihen im Unterkorb (4) Besteckablage im Oberkorb Tassenablage im Oberkorb (2-teilig) Variabler Besteckkorb im Unterkorb 	<ul style="list-style-type: none"> varioFlex-Körbe Höhenverstellbarer Oberkorb mit rackMatic (3-stufig) Komfortrollen im Unterkorb Korbstopper (Rack Stopper) gegen ein Überrollen des Unterkorbes Klappstachelreihe im Oberkorb Klappstachelreihen im Unterkorb (4) Besteckablage im Oberkorb Tassenablage im Oberkorb (2-teilig) Variabler Besteckkorb im Unterkorb
Anzeige und Bedienung	<ul style="list-style-type: none"> Home Connect-fähig über WLAN Klartext-Bedienblende (englisch) Bedienung von oben infoLight blau Elektronische Restzeit-Anzeige in Minuten Startzeitvorwahl: 1–24 Stunden 	<ul style="list-style-type: none"> Home Connect-fähig über WLAN Klartext-Bedienblende (englisch) Bedienung von oben infoLight blau Elektronische Restzeit-Anzeige in Minuten Startzeitvorwahl: 1–24 Stunden
Technische Informationen und Zubehör	<ul style="list-style-type: none"> Anschlusswert: 2,4 kW aquaStop®: eine Siemens Hausgeräte Garantie bei Wasserschäden – ein Geräteleben lang⁵ • Glasschon-System Inkl. Dampfschutz-Blech • Salzeinfüllhilfe (Trichter) Gerätemaß SX (H x B x T): 865 x 598 x 550 mm (ohne Griff) Gerätemaß SN (H x B x T): 815 x 598 x 550 mm (ohne Griff) 	<ul style="list-style-type: none"> Anschlusswert: 2,4 kW aquaStop®: eine Siemens Hausgeräte Garantie bei Wasserschäden – ein Geräteleben lang⁵ Glasschon-System • Inkl. Dampfschutz-Blech Gerätemaß SX (H x B x T): 865 x 598 x 550 mm (ohne Griff) Gerätemaß SN (H x B x T): 815 x 598 x 550 mm (ohne Griff)
Sonderzubehör	<p>Für SX- und SN-Geschirrspüler:</p> <ul style="list-style-type: none"> SZ73051EU, Netzkabel mit EU-Stecker, 5 m SZ72010, Schlauchverlängerung für getrennten Zu- und Ablauf SZ38BI00, Verbindungsschiene für geteilte Fronten <p>Für SX63EX02AE:</p> <ul style="list-style-type: none"> SZ30BI11, Verblendungsleisten Edelstahl (86,5 cm) SZ73045, Verblendungsleisten Edelstahl für Hocheinbau (86,5 cm) <p>Für SN63EX02AE:</p> <ul style="list-style-type: none"> SZ30BI01, Verblendungsleisten Edelstahl (81,5 cm) SZ73035, Verblendungsleisten Edelstahl für Hocheinbau (81,5 cm) SZ73056, Vorsatztür Edelstahl (81,5 cm) <p>Weiteres Sonderzubehör ab S. 203</p>	<p>Für SX- und SN-Geschirrspüler:</p> <ul style="list-style-type: none"> SZ73051EU, Netzkabel mit EU-Stecker, 5 m SZ72010, Schlauchverlängerung für getrennten Zu- und Ablauf SZ38BI00, Verbindungsschiene für geteilte Fronten SZ73010, Klappscharnier für hohe Korpusmaße <p>Für SX63HX10TE:</p> <ul style="list-style-type: none"> SZ30BI22, Verblendungsleisten Edelstahl (86,5 cm) <p>Für SN63HX10TE:</p> <ul style="list-style-type: none"> SZ30BI02, Verblendungsleisten Edelstahl (81,5 cm) SZ73056, Vorsatztür Edelstahl (81,5 cm) <p>Weiteres Sonderzubehör ab S. 203</p>

⁴ Programmdauer des Eco-Programms 50 °C.

⁵ Garantiebedingungen unter [siemens-home.bsh-group.com/de/kundendienst/garantie](https://www.siemens-home.bsh-group.com/de/kundendienst/garantie)

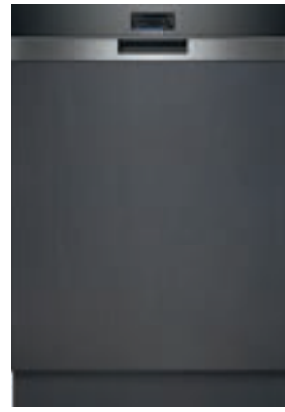

iQ100 | Einbau-Geschirrspüler XXL, vollintegriert, 86,5 cm Gerätehöhe

SX61IX12TE Blende Schwarz (Abb.)

iQ100 | Einbau-Geschirrspüler, vollintegriert, 81,5 cm Gerätehöhe

SN61IX12TE Blende Schwarz

iQ700 | Einbau-Geschirrspüler, teilintegriert, 81,5 cm Gerätehöhe

SN57TS00CE Blende Edelstahl

Leistung und Verbrauch	<ul style="list-style-type: none"> Energie-Effizienzklasse¹: E Energie² / Wasser³: 92 kWh / 10,5 Liter Fassungsvermögen: 12 Maßgedecke Programmdauer⁴: 4h:30min Geräusch-Wert: 48 dB (A) re 1 pW Geräusch-Effizienzklasse: C 	<ul style="list-style-type: none"> Energie-Effizienzklasse¹: A Energie² / Wasser³: 54 kWh / 9,5 Liter Fassungsvermögen: 14 Maßgedecke Programmdauer⁴: 4h:55min Geräusch-Wert: 43 dB (A) re 1 pW Geräusch-Effizienzklasse: B Geräusch im Silence-Programm: 41 dB(A) re 1 pW
Programme und Sonderfunktionen	<ul style="list-style-type: none"> 5 Programme: Intensiv 70 °C, Auto 45 – 65 °C, Eco 50 °C, 1 Stunde 65 °C, Favorit Vorspülen 4 Sonderfunktionen: Fernstart, intensiveZone, Halbe Beladung, varioSpeed Maschinenpflegeprogramm Silence on demand (per App) 	<ul style="list-style-type: none"> 8 Programme: Eco 50 °C, Auto 45-65 °C, Intelligent, Intensive 70 °C, Speed 60° 60 °C, Glas 40 °C, Silence 50 °C, Favorit Vorspülen 5 Sonderfunktionen: Fernstart, Shine & Dry, intensiveZone, hygienePlus, varioSpeed Plus Maschinenpflegeprogramm Silence on demand (per App)
Spül-/Trocknungstechnologie	<ul style="list-style-type: none"> aquaSensor dosierAssistent iQdrive Reiniger-Automatik Innenbehälter/Boden: Edelstahl/Polinox 	<ul style="list-style-type: none"> Zeolith®-Trocknen Hocheffizienz-Energiespar-System autoOpen dry (Eco-Trocknung) mit Wärmetauscher aquaSensor dosierAssistent iQdrive Reiniger-Automatik Selbstreinigendes Sieb mit 3-fach Wellen-Filter Innenbehälter/Boden: Edelstahl/Edelstahl
Korbsystem	<ul style="list-style-type: none"> vario-Körbe Höhenverstellbarer Oberkorb Komfortrollen im Unterkorb Korbstopper (Rack Stopper) gegen ein Überrollen des Unterkorbes Klappstachelreihen im Unterkorb (2) Tassenablage im Oberkorb (2-teilig) Besteckkorb im Unterkorb 	<ul style="list-style-type: none"> flexComfort Pro Korbsystem mit blauen Verstellmarkierungen glassZone varioSchublade Pro Gläseranlagebügel mit blauen Antirutsch-Applikationen im Oberkorb Gläseranlagebügel im Unterkorb Höhenverstellbarer Oberkorb mit rackMatic (3-stufig) Leichtlaufrollen im Oberkorb Komfortrollen im Unterkorb Farbige Anti-Rutsch-Beschichtung im Oberkorb Korbstopper (Rack Stopper) gegen ein Überrollen des Unterkorbes Klappstachelreihen im Oberkorb (6) Flexible Klappstacheln im Unterkorb (8) Tassenablage im Ober-/Unterkorb (2-teilig)
Anzeige und Bedienung	<ul style="list-style-type: none"> Home Connect-fähig über WLAN Klartext-Bedienblende (englisch) Bedienung von oben infoLight – blau Startzeitvorwahl: 3, 6 oder 9 Stunden 	<ul style="list-style-type: none"> Home Connect-fähig über WLAN Klartext-Bedienblende (englisch) Touch-Bedienung (schwarz) emotionLight blau Echtzeituhr Startzeitvorwahl: 1 – 24 Stunden
Technische Informationen und Zubehör	<ul style="list-style-type: none"> Anschlusswert: 2,4 kW aquaStop®: eine Siemens Hausgeräte Garantie bei Wasserschäden – ein Geräteleben lang⁵ Glasschon-System Inkl. Dampfschutz-Blech Gerätemaß SX (H x B x T): 865 x 598 x 550 mm (ohne Griff) Gerätemaß SN (H x B x T): 815 x 598 x 550 mm (ohne Griff) 	<ul style="list-style-type: none"> Anschlusswert: 2,4 kW aquaStop®: eine Siemens Hausgeräte Garantie bei Wasserschäden – ein Geräteleben lang⁵ Präzise Glasschutz-Technik Inkl. Dampfschutz-Blech Salzeinfüllhilfe (Trichter) Gerätemaß (H x B x T): 815 x 598 x 573 mm
Sonderzubehör	<p>Für SX- und SN-Geschirrspüler:</p> <ul style="list-style-type: none"> SZ73051EU, Netzkabel mit EU-Stecker, 5 m SZ72010, Schlauchverlängerung für getrennten Zu- und Ablauf SZ38BI00, Verbindungsschiene für geteilte Fronten SZ73010, Klappscharnier für hohe Korpusmaße <p>Für SX61IX12TE:</p> <ul style="list-style-type: none"> SZ30BI22, Verblendungsleisten Edelstahl (86,5 cm) <p>Für SN61IX12TE:</p> <ul style="list-style-type: none"> SZ30BI02, Verblendungsleisten Edelstahl (81,5 cm) SZ73056, Vorsatztür Edelstahl (81,5 cm) <p>Weiteres Sonderzubehör ab S. 203</p>	<ul style="list-style-type: none"> SZ73051EU, Netzkabel mit EU-Stecker, 5 m SZ72010, Schlauchverlängerung für getrennten Zu- und Ablauf SZ30BI01, Verblendungsleisten Edelstahl (81,5 cm) SZ73035, Verblendungsleisten Edelstahl für Hocheinbau (81,5 cm) SZ73125, Türfront und Sockelblende <p>Weiteres Sonderzubehör ab S. 203</p>

¹ Auf einer Energie-Effizienzklasse-Skala von A bis G.

² Energieverbrauch in kWh/100 Betriebszyklen (im Eco-Programm 50 °C).

³ Wasserverbrauch in Liter/Betriebszyklus (im Eco-Programm 50 °C).

⁴ Programmdauer des Eco-Programms 50 °C.



iQ500 | Einbau-Geschirrspüler, teilintegriert, 81,5 cm Gerätehöhe
SN55TS00CE Blende Edelstahl

iQ500 | Einbau-Geschirrspüler, teilintegriert, 81,5 cm Gerätehöhe
SN55YS00CE Blende Edelstahl

Leistung und Verbrauch	<ul style="list-style-type: none"> Energie-Effizienzklasse¹: A Energie² / Wasser³: 54 kWh / 9,5 Liter Fassungsvermögen: 14 Maßgedecke Programmdauer⁴: 4h:55min Geräusch-Wert: 44 dB (A) re 1 pW Geräusch-Effizienzklasse: B Geräusch im Silence-Programm: 42 dB(A) re 1 pW 	<ul style="list-style-type: none"> Energie-Effizienzklasse¹: A Energie² / Wasser³: 54 kWh / 9,5 Liter Fassungsvermögen: 14 Maßgedecke Programmdauer⁴: 4h:55min Geräusch-Wert: 44 dB (A) re 1 pW Geräusch-Effizienzklasse: B
Programme und Sonderfunktionen	<ul style="list-style-type: none"> 8 Progr.: Intensiv 70 °C, Auto 45 – 65 °C, Eco 50 °C, Silence 50 °C, Kurz 60 °C, Glas 40 °C, Schnell 45 °C, Favorit Vorspülen 4 Sonderfunktionen: Fernstart, Shine & Dry, intensiveZone, varioSpeed Plus Maschinenpflegeprogramm Silence on demand (per App) 	<ul style="list-style-type: none"> 6 Programme: Eco 50 °C, Auto 45-65 °C, Intensiv 70 °C, Kurz 60 °C, Schnell 45 °C, Favorit Vorspülen 4 Sonderfunktionen: Fernstart, Shine & Dry, Halbe Beladung, varioSpeed Plus Maschinenpflegeprogramm hygienePlus, Silence on demand (per App)
Spül-/Trocknungstechnologie	<ul style="list-style-type: none"> Zeolith®-Trocknen autoOpen dry (Eco-Trocknung) mit Wärmetauscher Hocheffizienz-Energiespar-System aquaSensor dosierAssistent iQdrive Reiniger-Automatik Selbstreinigendes Sieb mit 3-fach Wellen-Filter Innenbehälter/Boden: Edelstahl/Edelstahl 	<ul style="list-style-type: none"> Zeolith®-Trocknen autoOpen dry (Eco Trocknung) mit Wärmetauscher aquaSensor dosierAssistent iQdrive Reiniger-Automatik Selbstreinigendes Sieb mit 3-fach Wellen-Filter Innenbehälter/Boden: Edelstahl/Edelstahl
Korbsystem	<ul style="list-style-type: none"> flexComfort Korbsystem mit blauen Verstellmarkierungen glassZone varioSchublade Gläseranlagebügel im Unterkorb Höhenverstellbarer Oberkorb mit rackMatic (3-stufig) Leichtlaufrollen im Oberkorb Komfortrollen im Unterkorb Farbige Anti-Rutsch-Beschichtung im Oberkorb Korbstopper (Rack Stopper) gegen ein Überrollen des Unterkorbes Klappstachelreihen im Oberkorb (2) / Unterkorb (8) Tassenablage im Ober-/Unterkorb (2-teilig) 	<ul style="list-style-type: none"> flex Korbsystem glassZone varioSchublade Höhenverstellbarer Oberkorb mit rackMatic (3-stufig) Komfortrollen im Unterkorb Korbstopper (Rack Stopper) gegen ein Überrollen des Unterkorbes Klappstachelreihen im Oberkorb (2) / Unterkorb (4) Tassenablage im Ober-/Unterkorb (2-teilig)
Anzeige und Bedienung	<ul style="list-style-type: none"> Home Connect-fähig über WLAN Klartext-Bedienblende (englisch) Touch-Bedienung (schwarz) emotionLight blau Elektronische Restzeit-Anzeige in Minuten Startzeitvorwahl: 1 – 24 Stunden Programmablauf-Anzeige 	<ul style="list-style-type: none"> Home Connect-fähig über WLAN Klartext-Bedienblende (englisch) Elektronische Restzeit-Anzeige in Minuten Startzeitvorwahl: 1 – 24 Stunden
Technische Informationen und Zubehör	<ul style="list-style-type: none"> Anschlusswert: 2,4 kW aquaStop®: eine Siemens Hausgeräte Garantie bei Wasserschäden – ein Geräteleben lang⁵ Tastensperre Präzise Glasschutz-Technik Inkl. Dampfschutz-Blech Salzeinfüllhilfe (Trichter) Gerätemaß (H x B x T): 815 x 598 x 573 mm 	<ul style="list-style-type: none"> Anschlusswert: 2,4 kW aquaStop®: eine Siemens Hausgeräte Garantie bei Wasserschäden – ein Geräteleben lang⁵ Tastensperre Präzise Glasschutz-Technik Inkl. Dampfschutz-Blech Salzeinfüllhilfe (Trichter) Gerätemaß (H x B x T): 815 x 598 x 573 mm
Sonderzubehör	<ul style="list-style-type: none"> SZ73051EU, Netzkabel mit EU-Stecker, 5 m SZ72010, Schlauchverlängerung für getrennten Zu- und Ablauf SZ30BI01, Verblendungsleisten Edelstahl (81,5 cm) SZ73035, Verblendungsleisten Edelstahl für Hocheinbau (81,5 cm) SZ73125, Türfront und Sockelblende 	<ul style="list-style-type: none"> SZ73051EU, Netzkabel mit EU-Stecker, 5 m SZ72010, Schlauchverlängerung für getrennten Zu- und Ablauf SZ30BI01, Verblendungsleisten Edelstahl (81,5 cm) SZ73035, Verblendungsleisten Edelstahl für Hocheinbau (81,5 cm) SZ73125, Türfront und Sockelblende
	Weiteres Sonderzubehör ab S. 203	Weiteres Sonderzubehör ab S. 203

⁵ Garantiebedingungen unter siemens-home.bsh-group.com/de/kundendienst/garantie

⁶ Stiftung Warentest Ausgabe 08/2022, GUT (2,3).

⁷ Anlauftermine und technische Daten sind vorläufig. Eine Lieferfähigkeit zu diesem Datum kann nicht zugesagt werden.



**iQ500 | Einbau-Geschirrspüler,
teilintegriert, 81,5 cm Gerätehöhe**
SN55YS00AE Blende Edelstahl

**iQ500 | Einbau-Geschirrspüler,
teilintegriert, 81,5 cm Gerätehöhe**
SN55ZS07CE Blende Edelstahl

Leistung und Verbrauch	<ul style="list-style-type: none"> Energie-Effizienzklasse¹: A Energie² / Wasser³: 54 kWh / 9,5 Liter Fassungsvermögen: 13 Maßgedecke Programmdauer⁴: 4h:55min Geräusch-Wert: 44 dB (A) re 1 pW Geräusch-Effizienzklasse: B 	<ul style="list-style-type: none"> Energie-Effizienzklasse¹: B Energie² / Wasser³: 54 kWh / 9,5 Liter Fassungsvermögen: 13 Maßgedecke Programmdauer⁴: 4h:55min Geräusch-Wert: 44 dB (A) re 1 pW Geräusch-Effizienzklasse: B
Programme und Sonderfunktionen	<ul style="list-style-type: none"> 6 Programme: Eco 50 °C, Auto 45-65 °C, Intensiv 70 °C, Kurz 60 °C, Schnell 45 °C, Favorit Vorspülen 4 Sonderfunktionen: Fernstart, Shine & Dry, intensiveZone, varioSpeed Plus Maschinenpflegeprogramm hygienePlus, Silence on demand (per App) 	<ul style="list-style-type: none"> 8 Programme: Eco 50 °C, Auto 45-65 °C, Intensiv 70 °C, Kurz 60 °C, Schnell 45 °C, Glas 40 °C, Silence 50 °C, Favorit Vorspülen 4 Sonderfunktionen: Fernstart, Shine & Dry, intensiveZone, varioSpeed Plus Maschinenpflegeprogramm hygienePlus, Silence on demand (per App)
Spül-/Trocknungstechnologie	<ul style="list-style-type: none"> Zeolith®-Trocknen autoOpen dry (Eco Trocknung) mit Wärmetauscher aquaSensor dosierAssistent iQdrive Reiniger-Automatik Selbstreinigendes Sieb mit 3-fach Wellen-Filter Innenbehälter/Boden: Edelstahl/Edelstahl 	<ul style="list-style-type: none"> Zeolith®-Trocknen Wärmetauscher aquaSensor dosierAssistent iQdrive Reiniger-Automatik Selbstreinigendes Sieb mit 3-fach Wellen-Filter Innenbehälter/Boden: Edelstahl/Edelstahl
Korbssystem	<ul style="list-style-type: none"> flex Korbssystem glassZone Höhenverstellbarer Oberkorb mit rackMatic (3-stufig) Komfortrollen im Unterkorb Korbstopper (Rack Stopper) gegen ein Überrollen des Unterkorb Klappstachelreihen im Oberkorb (2) / Unterkorb (4) Besteckablage im Oberkorb Variabler Besteckkorb im Unter-/Oberkorb (2-teilig) 	<ul style="list-style-type: none"> flexComfort Korbssystem mit blauen Verstellmarkierungen glassZone varioSchublade Gläseranlagebügel mit blauen Antirutsch-Applikationen im Oberkorb Gläseranlagebügel im Unterkorb Höhenverstellbarer Oberkorb mit rackMatic (3-stufig) Leichtlaufrollen im Oberkorb Komfortrollen im Unterkorb Korbstopper (Rack Stopper) gegen ein Überrollen des Unterkorb Klappstachelreihen im Oberkorb (2) / Unterkorb (8) Tassenablage im Ober-/Unterkorb (2-teilig)
Anzeige und Bedienung	<ul style="list-style-type: none"> Home Connect-fähig über WLAN Klartext-Bedienblende (englisch) Elektronische Restzeit-Anzeige in Minuten Startzeitvorwahl: 1–24 Stunden 	<ul style="list-style-type: none"> Home Connect-fähig über WLAN Klartext-Bedienblende (englisch) Touch-Bedienung (schwarz) emotionLight blau Elektronische Restzeit-Anzeige in Minuten Startzeitvorwahl: 1–24 Stunden Programmablauf-Anzeige
Technische Informationen und Zubehör	<ul style="list-style-type: none"> Anschlusswert: 2,4 kW aquaStop®: eine Siemens Hausgeräte Garantie bei Wasserschäden – ein Geräteleben lang⁵ Tastensperre Präzise Glasschutz-Technik Inkl. Dampfschutz-Blech Salzeinfüllhilfe (Trichter) Gerätemaß (H x B x T): 815 x 598 x 573 mm 	<ul style="list-style-type: none"> Anschlusswert: 2,4 kW aquaStop®: eine Siemens Hausgeräte Garantie bei Wasserschäden – ein Geräteleben lang⁵ Tastensperre Präzise Glasschutz-Technik Inkl. Dampfschutz-Blech Salzeinfüllhilfe (Trichter) Gerätemaß (H x B x T): 815 x 598 x 573 mm
Sonderzubehör	<ul style="list-style-type: none"> SZ73051EU, Netzkabel mit EU-Stecker, 5 m SZ72010, Schlauchverlängerung für getrennten Zu- und Ablauf SZ30BI01, Verblendungsleisten Edelstahl (81,5 cm) SZ73035, Verblendungsleisten Edelstahl für Hocheinbau (81,5 cm) SZ73125, Türfront und Sockelblende 	<ul style="list-style-type: none"> SZ73051EU, Netzkabel mit EU-Stecker, 5 m SZ72010, Schlauchverlängerung für getrennten Zu- und Ablauf SZ30BI01, Verblendungsleisten Edelstahl (81,5 cm) SZ73035, Verblendungsleisten Edelstahl für Hocheinbau (81,5 cm) SZ73125, Türfront und Sockelblende
	Weiteres Sonderzubehör ab S. 203	Weiteres Sonderzubehör ab S. 203

¹ Auf einer Energie-Effizienzklasse-Skala von A bis G.

² Energieverbrauch in kWh/100 Betriebszyklen (im Eco-Programm 50 °C).

³ Wasserverbrauch in Liter/Betriebszyklus (im Eco-Programm 50 °C).



iQ500 | Einbau-Geschirrspüler, teilintegriert, 81,5 cm Gerätehöhe
SN55ES07CE Blende Edelstahl

iQ300 | Einbau-Geschirrspüler, teilintegriert, 81,5 cm Gerätehöhe
SX53ES02CE Blende Edelstahl (Abb.)

Leistung und Verbrauch	<ul style="list-style-type: none"> Energie-Effizienzklasse¹: B Fassungsvermögen: 14 Maßge decke Programmdauer⁴: 3h:35min Geräusch-Wert: 42 dB (A) re 1 pW Geräusch-Effizienzklasse: B Geräusch im Silence-Programm: 41 dB(A) re 1 pW 	<ul style="list-style-type: none"> Energie-Effizienzklasse¹: B Energie²/Wasser³: 65 kWh/9,0 Liter Fassungsvermögen: 14 Maßgedecke Programmdauer⁴: 3h:35min Geräusch-Wert: 42 dB (A) re 1 pW Geräusch-Effizienzklasse: B
Programme und Sonderfunktionen	<ul style="list-style-type: none"> 8 Programme: Eco 50 °C, Auto 45-65 °C, Intensiv 70 °C, 1h 65 °C, Schnell 45 °C, Glas 40 °C, Silence 50 °C, Favorit 4 Sonderfunktionen: Fernstart, intensiveZone, Halbe Beladung, varioSpeed Plus • Maschinenpflegeprogramm hygienePlus, Silence on demand (per App) 	<ul style="list-style-type: none"> 6 Programme: Eco 50 °C, Auto 45-65 °C, Intensiv 70 °C, 1h 65 °C, Schnell 45 °C, Favorit 4 Sonderfunktionen: Fernstart, intensiveZone, Halbe Beladung, varioSpeed Plus • Maschinenpflegeprogramm hygienePlus, Silence on demand (per App)
Spül-/Trocknungstechnologie	<ul style="list-style-type: none"> • autoOpen dry (Eco-Trocknung) mit Wärmetauscher • aquaSensor • dosierAssistent • iQdrive • Reiniger-Automatik • Selbstreinigendes Sieb mit 3-fach Wellen-Filter • Innenbehälter/Boden: Edelstahl/Edelstahl 	<ul style="list-style-type: none"> • autoOpen dry (Eco-Trocknung) mit Wärmetauscher • aquaSensor • dosierAssistent • iQdrive • Reiniger-Automatik • Selbstreinigendes Sieb mit 3-fach Wellen-Filter • Innenbehälter/Boden: Edelstahl/Edelstahl
Korbsystem	<ul style="list-style-type: none"> • flexComfort Korbsystem mit blauen Verstellmarkierungen • glassZone • varioSchublade • Gläseranlegebügel mit blauen Antirutsch-Applikationen im Oberkorb • Gläseranlegebügel im Unterkorb • Höhenverstellbarer Oberkorb mit rackMatic (3-stufig) • Leichtlaufrollen im Oberkorb • Komfortrollen im Unterkorb • Korbstopper (Rack Stopper) gegen ein Überrollen des Unterkorbes • Klappstachelreihen im Oberkorb (2) / Unterkorb (8) • Tassenablage im Ober-/Unterkorb (2-teilig) 	<ul style="list-style-type: none"> • flex Korbsystem • varioSchublade • Höhenverstellbarer Oberkorb mit rackMatic (3-stufig) • Komfortrollen im Unterkorb • Korbstopper (Rack Stopper) gegen ein Überrollen des Unterkorbes • Klappstachelreihen im Oberkorb (2) / Unterkorb (4) • Tassenablagen im Ober-/Unterkorb (2-teilig)
Anzeige und Bedienung	<ul style="list-style-type: none"> • Home Connect-fähig über WLAN • Klartext-Bedienblende (englisch) • Touch-Bedienung (schwarz) • emotionLight blau • Elektronische Restzeit-Anzeige in Minuten • Startzeitvorwahl: 1 – 24 Stunden 	<ul style="list-style-type: none"> • Home Connect-fähig über WLAN • Klartext-Bedienblende (englisch) • Elektronische Restzeit-Anzeige in Minuten • Startzeitvorwahl: 1 – 24 Stunden
Technische Informationen und Zubehör	<ul style="list-style-type: none"> • Anschlusswert: 2,4 kW • aquaStop®: eine Siemens Hausgeräte Garantie bei Wasserschäden – ein Geräteleben lang⁵ • Tastensperre • Glasschon-System • Inkl. Dampfschutz-Blech • Salzeinfüllhilfe (Trichter) • Gerätemaß (H x B x T): 815 x 598 x 573 mm 	<ul style="list-style-type: none"> • Anschlusswert: 2,4 kW • aquaStop®: eine Siemens Hausgeräte Garantie bei Wasserschäden – ein Geräteleben lang⁵ • Tastensperre • Glasschon-System • Inkl. Dampfschutz-Blech • Salzeinfüllhilfe (Trichter) • Gerätemaß SX (H x B x T): 865 x 598 x 573 mm • Gerätemaß SN (H x B x T): 815 x 598 x 573 mm
Sonderzubehör	<ul style="list-style-type: none"> • SZ73051EU, Netzkabel mit EU-Stecker, 5 m • SZ72010, Schlauchverlängerung für getrennten Zu- und Ablauf • SZ30BI01, Verblendungsleisten Edelstahl (81,5 cm) • SZ73035, Verblendungsleisten Edelstahl für Hocheinbau (81,5 cm) • SZ73125, Türfront und Sockelblende <p>Weiteres Sonderzubehör ab S. 203</p>	<p>Für SX- und SN-Geschirrspüler:</p> <ul style="list-style-type: none"> • SZ73051EU, Netzkabel mit EU-Stecker, 5 m • SZ72010, Schlauchverlängerung für getrennten Zu- und Ablauf <p>Für SX53ES02CE:</p> <ul style="list-style-type: none"> • SZ30BI02, Verblendungsleisten Edelstahl (86,5 cm) • SZ73045, Verblendungsleisten Edelstahl für Hocheinbau (86,5 cm) <p>Für SN53ES02CE:</p> <ul style="list-style-type: none"> • SZ30BI01, Verblendungsleisten Edelstahl (81,5 cm) • SZ73035, Verblendungsleisten Edelstahl für Hocheinbau (81,5 cm) • SZ73125, Türfront und Sockelblende <p>Weiteres Sonderzubehör ab S. 203</p>

⁴ Programmdauer des Eco-Programms 50 °C.

⁵ Garantiebedingungen unter [siemens-home.bsh-group.com/de/kundendienst/garantie](https://www.siemens-home.bsh-group.com/de/kundendienst/garantie)

⁶ Anlauftermine und technische Daten sind vorläufig. Eine Lieferfähigkeit zu diesem Datum kann nicht zugesagt werden.



**iQ300 | Einbau-Geschirrspüler,
teilintegriert, 81,5 cm Gerätehöhe**
SN53ES02AE Blende Edelstahl



**iQ300 | Einbau-Geschirrspüler,
teilintegriert, 81,5 cm Gerätehöhe**
SN53HS10TE Blende Edelstahl

Leistung und Verbrauch	<ul style="list-style-type: none"> Energie-Effizienzklasse¹: B Energie²/Wasser³: 64 kWh/9,0 Liter Fassungsvermögen: 13 Maßgedecke Programmdauer⁴: 3h:35min Geräusch-Wert: 42 dB (A) re 1 pW Geräusch-Effizienzklasse: B 	<ul style="list-style-type: none"> Energie-Effizienzklasse¹: D Energie²/Wasser³: 84 kWh/9,0 Liter Fassungsvermögen: 13 Maßgedecke Programmdauer⁴: 4h:30min Geräusch-Wert: 46 dB (A) re 1 pW Geräusch-Effizienzklasse: C
Programme und Sonderfunktionen	<ul style="list-style-type: none"> 6 Programme: Eco 50 °C, Auto 45-65 °C, Intensiv 70 °C, 1h 65 °C, Schnell 45 °C, Favorit Vorspülen 4 Sonderfunktionen: Fernstart, intensiveZone, Halbe Beladung, varioSpeed Plus Maschinenpflegeprogramm hygienePlus, Silence on demand (per App) 	<ul style="list-style-type: none"> 6 Programme: Eco 50 °C, Auto 45-65 °C, Intensiv 70 °C, 1h 65 °C, Schnell 45 °C, Favorit Vorspülen 4 Sonderfunktionen: Fernstart, intensiveZone, Halbe Beladung, varioSpeed Plus Maschinenpflegeprogramm hygienePlus, Silence on demand (per App)
Spül-/Trocknungstechnologie	<ul style="list-style-type: none"> autoOpen dry (Eco-Trocknung) mit Wärmetauscher aquaSensor dosierAssistent iQdrive Reiniger-Automatik Selbstreinigendes Sieb mit 3-fach Wellen-Filter Innenbehälter/Boden: Edelstahl/Edelstahl 	<ul style="list-style-type: none"> aquaSensor dosierAssistent iQdrive Wärmetauscher Reiniger-Automatik Selbstreinigendes Sieb mit 3-fach Wellen-Filter Innenbehälter/Boden: Edelstahl/Polinox
Korbssystem	<ul style="list-style-type: none"> flex Korbssystem Höhenverstellbarer Oberkorb mit rackMatic (3-stufig) Komfortrollen im Unterkorb Korbstopper (Rack Stopper) gegen ein Überrollen des Unterkorbes Klappstachelreihen im Oberkorb (2) / Unterkorb (4) Besteckablage im Oberkorb Tassenablage im Oberkorb (2-teilig) Variabler Besteckkorb im Unterkorb 	<ul style="list-style-type: none"> varioFlex-Körbe Höhenverstellbarer Oberkorb mit rackMatic (3-stufig) Komfortrollen im Unterkorb Korbstopper (Rack Stopper) gegen ein Überrollen des Unterkorbes Klappstachelreihen im Oberkorb / Unterkorb (4) Tassenablage im Oberkorb (2-teilig) Variabler Besteckkorb im Unterkorb
Anzeige und Bedienung	<ul style="list-style-type: none"> Home Connect-fähig über WLAN Klartext-Bedienblende (englisch) Elektronische Restzeit-Anzeige in Minuten Startzeitvorwahl: 1 – 24 Stunden 	<ul style="list-style-type: none"> Home Connect-fähig über WLAN Klartext-Bedienblende (englisch) Elektronische Restzeit-Anzeige in Minuten Startzeitvorwahl: 1 – 24 Stunden
Technische Informationen und Zubehör	<ul style="list-style-type: none"> Anschlusswert: 2,4 kW aquaStop®: eine Siemens Hausgeräte Garantie bei Wasserschäden – ein Geräteleben lang⁵ Tastensperre Glasschon-System Inkl. Dampfschutz-Blech • Salzeinfüllhilfe (Trichter) Gerätemaß (H x B x T): 815 x 598 x 573 mm 	<ul style="list-style-type: none"> Anschlusswert: 2,4 kW aquaStop®: eine Siemens Hausgeräte Garantie bei Wasserschäden – ein Geräteleben lang⁵ Tastensperre Glasschon-System Inkl. Dampfschutz-Blech Gerätemaß (H x B x T): 815 x 598 x 573 mm
Sonderzubehör	<ul style="list-style-type: none"> SZ73051EU, Netzkabel mit EU-Stecker, 5 m SZ72010, Schlauchverlängerung für getrennten Zu- und Ablauf SZ30B101, Verblendungsleisten Edelstahl (81,5 cm) SZ73035, Verblendungsleisten Edelstahl für Hocheinbau (81,5 cm) SZ73125, Türfront und Sockelblende <p>Weiteres Sonderzubehör ab S. 203</p>	<ul style="list-style-type: none"> SZ73051EU, Netzkabel mit EU-Stecker, 5 m SZ72010, Schlauchverlängerung für getrennten Zu- und Ablauf SZ30B102, Verblendungsleisten Edelstahl (81,5 cm) SZ73125, Türfront und Sockelblende <p>Weiteres Sonderzubehör ab S. 203</p>

¹ Auf einer Energie-Effizienzklasse-Skala von A bis G.

² Energieverbrauch in kWh/100 Betriebszyklen (im Eco-Programm 50 °C).

³ Wasserverbrauch in Liter/Betriebszyklus (im Eco-Programm 50 °C).

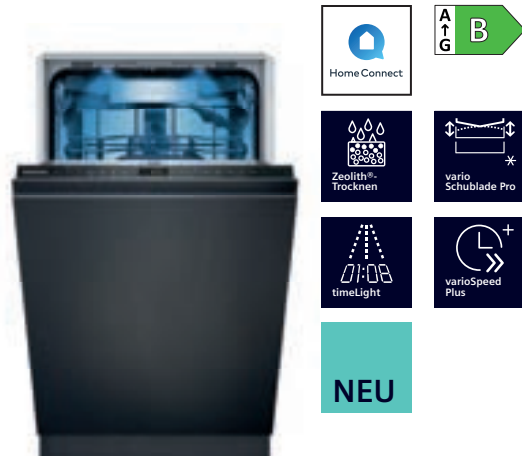

iQ500 | Einbau-Geschirrspüler, vollintegriert, 45 cm breit

SR65YX08ME Blende Schwarz



iQ500 | Einbau-Geschirrspüler, vollintegriert, 45 cm breit

SR65ZX22ME Blende Schwarz

Leistung und Verbrauch	<ul style="list-style-type: none"> Energie-Effizienzklasse¹: B Energie² / Wasser³: 51 kWh / 8,5 Liter Fassungsvermögen: 10 Maßgedecke Programmdauer⁴: 3h:45min Geräusch-Wert: 45 dB (A) re 1 pW Geräusch-Effizienzklasse: B 	<ul style="list-style-type: none"> Energie-Effizienzklasse¹: C Energie² / Wasser³: 59 kWh / 8,9 Liter Fassungsvermögen: 10 Maßgedecke Programmdauer⁴: 3h:15min Geräusch-Wert: 42 dB (A) re 1 pW Geräusch-Effizienzklasse: B
Programme und Sonderfunktionen	<ul style="list-style-type: none"> 6 Programme: Eco 50 °C, Auto 45-65 °C, Intensiv 70 °C, Kurz 60 °C, brilliantShine 40 °C, Favorit Vorspülen 4 Sonderfunktionen: Fernstart, Shine & Dry, intensiveZone, varioSpeed Plus Maschinenpflegeprogramm hygienePlus, Silence on demand (per App) 	<ul style="list-style-type: none"> 6 Programme: Eco 50 °C, Auto 45-65 °C, Intensiv 70 °C, Kurz 60 °C, brilliantShine 40 °C, Favorit Vorspülen 4 Sonderfunktionen: Fernstart, Shine & Dry, intensiveZone, varioSpeed Plus Maschinenpflegeprogramm hygienePlus, Silence on demand (per App)
Spül-/Trocknungstechnologie	<ul style="list-style-type: none"> Zeolith®-Trocknen autoOpen dry (Eco-Trocknung) mit Wärmetauscher aquaSensor dosierAssistent iQdrive Reiniger-Automatik duoPower-Sprüharme im Oberkorb Selbstreinigendes Sieb mit 3-fach Wellen-Filter Innenbehälter/Boden: Edelstahl/Edelstahl 	<ul style="list-style-type: none"> Zeolith®-Trocknen aquaSensor dosierAssistent iQdrive Wärmetauscher Reiniger-Automatik duoPower-Sprüharme im Oberkorb Selbstreinigendes Sieb mit 3-fach Wellen-Filter Innenbehälter/Boden: Edelstahl/Edelstahl
Korbsystem	<ul style="list-style-type: none"> varioFlex Pro Korbsystem mit blauen Verstellmarkierungen varioSchublade Pro Gläseranlagebügel im Unterkorb Höhenverstellbarer Oberkorb mit rackMatic (3-stufig) Komfortrollen im Unterkorb Korbstopper (Rack Stopper) gegen ein Überrollen des Unterkorbes Klappstachelreihen im Oberkorb (3) / Unterkorb (4) Tassenablage im Ober-/Unterkorb (2-teilig) 	<ul style="list-style-type: none"> varioFlex Pro Korbsystem mit blauen Verstellmarkierungen varioSchublade Pro Gläseranlagebügel im Unterkorb Höhenverstellbarer Oberkorb mit rackMatic (3-stufig) Komfortrollen im Unterkorb Korbstopper (Rack Stopper) gegen ein Überrollen des Unterkorbes Klappstachelreihen im Oberkorb (3) / Unterkorb (4) Tassenablage im Ober-/Unterkorb (2-teilig) Farbige Anti-Rutsch-Beschichtung im Oberkorb
Anzeige und Bedienung	<ul style="list-style-type: none"> Home Connect-fähig über WLAN Klartext-Bedienblende (englisch) Touch-Bedienung (schwarz) Bedienung von oben emotionLight blau timeLight Startzeitvorwahl: 1 – 24 Stunden Elektronische Restzeit-Anzeige in Minuten 	<ul style="list-style-type: none"> Home Connect-fähig über WLAN Klartext-Bedienblende (englisch) Touch-Bedienung (schwarz) Bedienung von oben emotionLight blau timeLight Startzeitvorwahl: 1 – 24 Stunden Elektronische Restzeit-Anzeige in Minuten
Technische Informationen und Zubehör	<ul style="list-style-type: none"> Anschlusswert: 2,4 kW aquaStop®: eine Siemens Hausgeräte Garantie bei Wasserschäden – ein Geräteleben lang⁵ Präzise Glasschutz-Technik • Inkl. Dampfschutz-Blech Inkl. Flaschenhalter (Kunststoff) Salzeinfüllhilfe (Trichter) Gerätemaß (H x B x T): 815 x 448 x 550 mm (ohne Griff) 	<ul style="list-style-type: none"> Anschlusswert: 2,4 kW aquaStop®: eine Siemens Hausgeräte Garantie bei Wasserschäden – ein Geräteleben lang⁵ Präzise Glasschutz-Technik • Inkl. Dampfschutz-Blech Inkl. Flaschenhalter (Kunststoff) Salzeinfüllhilfe (Trichter) Gerätemaß (H x B x T): 815 x 448 x 550 mm (ohne Griff)
Sonderzubehör	<ul style="list-style-type: none"> SZ30BI02, Verblendungsleisten Edelstahl (81,5 cm) SZ73051EU, Netzkabel mit EU-Stecker, 5 m SZ72010, Schlauchverlängerung für getrennten Zu- und Ablauf SZ73010, Klappscharnier für hohe Korpusmaße <p>Weiteres Sonderzubehör ab S. 203</p>	<ul style="list-style-type: none"> SZ30BI02, Verblendungsleisten Edelstahl (81,5 cm) SZ73051EU, Netzkabel mit EU-Stecker, 5 m SZ72010, Schlauchverlängerung für getrennten Zu- und Ablauf SZ73010, Klappscharnier für hohe Korpusmaße <p>Weiteres Sonderzubehör ab S. 203</p>

⁴ Programmdauer des Eco-Programms 50 °C.

⁵ Garantiebedingungen unter [siemens-home.bsh-group.com/de/kundendienst/garantie](https://www.siemens-home.bsh-group.com/de/kundendienst/garantie)



iQ300 | Einbau-Geschirrspüler, vollintegriert, 45 cm breit

SR63EX24KE Blende Schwarz/Edelstahl

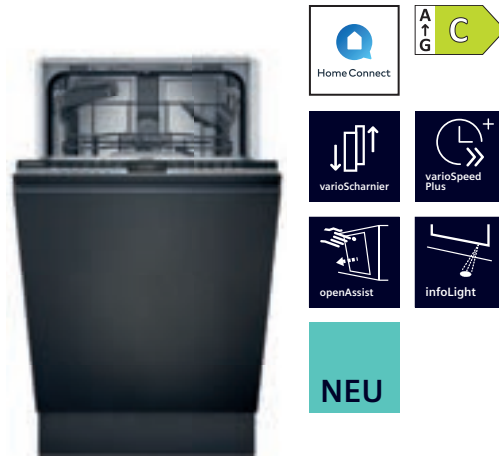

iQ300 | Einbau-Geschirrspüler, vollintegriert, 45 cm breit

SR93EX24LE Blende Schwarz/Edelstahl

Leistung und Verbrauch	<ul style="list-style-type: none"> Energie-Effizienzklasse¹: C Energie² / Wasser³: 59 kWh / 8,9 Liter Fassungsvermögen: 10 Maßgedecke Programmdauer⁴: 3h:15min Geräusch-Wert: 44 dB (A) re 1 pW Geräusch-Effizienzklasse: B 	<ul style="list-style-type: none"> Energie-Effizienzklasse¹: C Energie² / Wasser³: 59 kWh / 8,9 Liter Fassungsvermögen: 10 Maßgedecke Programmdauer⁴: 3h:15min Geräusch-Wert: 44 dB (A) re 1 pW Geräusch-Effizienzklasse: B
Programme und Sonderfunktionen	<ul style="list-style-type: none"> 6 Programme: Eco 50 °C, Auto 45-65 °C, Intensiv 70 °C, 1h 65 °C, Schnell 45 °C, Favorit Vorspülen 4 Sonderfunktionen: Fernstart, intensiveZone, hygienePlus, varioSpeed Plus Maschinenpflegeprogramm Silence on demand (per App) 	<ul style="list-style-type: none"> 6 Programme: Eco 50 °C, Auto 45-65 °C, Intensiv 70 °C, 1h 65 °C, Schnell 45 °C, Favorit Vorspülen 4 Sonderfunktionen: Fernstart, intensiveZone, hygienePlus, varioSpeed Plus Maschinenpflegeprogramm Silence on demand (per App)
Spül-/Trocknungstechnologie	<ul style="list-style-type: none"> autoOpen dry (Eco-Trocknung) mit Wärmetauscher aquaSensor dosierAssistent iQdrive Reiniger-Automatik Selbstreinigendes Sieb mit 3-fach Wellen-Filter duoPower-Sprüharme im Oberkorb Innenbehälter/Boden: Edelstahl/Edelstahl 	<ul style="list-style-type: none"> autoOpen dry (Eco-Trocknung) mit Wärmetauscher aquaSensor dosierAssistent iQdrive Reiniger-Automatik Selbstreinigendes Sieb mit 3-fach Wellen-Filter duoPower-Sprüharme im Oberkorb Innenbehälter/Boden: Edelstahl/Edelstahl
Korbssystem	<ul style="list-style-type: none"> varioFlex Korbssystem varioBesteckkorb im Unterkorb Gläseranlagebügel im Unterkorb Höhenverstellbarer Oberkorb mit rackMatic (3-stufig) Farbige Anti-Rutsch-Beschichtung im Oberkorb Komfortrollen im Unterkorb Korbstopper (Rack Stopper) gegen ein Überrollen des Unterkorbes Klappstachelreihe im Oberkorb / Unterkorb (2) Tassenablage im Ober-/Unterkorb (2-teilig) Besteckablage im Oberkorb 	<ul style="list-style-type: none"> varioFlex Korbssystem 3. Ebene nachrüstbar Gläseranlagebügel im Unterkorb Höhenverstellbarer Oberkorb mit rackMatic (3-stufig) Farbige Anti-Rutsch-Beschichtung im Oberkorb Komfortrollen im Unterkorb Korbstopper (Rack Stopper) gegen ein Überrollen des Unterkorbes Klappstachelreihe im Oberkorb / Unterkorb (2) Besteckablage im Oberkorb Tassenablage im Ober-/Unterkorb (2-teilig)
Anzeige und Bedienung	<ul style="list-style-type: none"> Home Connect-fähig über WLAN Klartext-Bedienblende (englisch) Bedienung von oben infoLight blau Startzeitvorwahl: 1 – 24 Stunden Elektronische Restzeit-Anzeige in Minuten 	<ul style="list-style-type: none"> Home Connect-fähig über WLAN Klartext-Bedienblende (englisch) Bedienung von oben infoLight blau Startzeitvorwahl: 1 – 24 Stunden Elektronische Restzeit-Anzeige in Minuten
Technische Informationen und Zubehör	<ul style="list-style-type: none"> Anschlusswert: 2,4 kW aquaStop[®]: eine Siemens Hausgeräte Garantie bei Wasserschäden – ein Geräteleben lang⁵ Glasschon-System Inkl. Dampfschutz-Blech Salzeinfüllhilfe (Trichter) Gerätemaß (H x B x T): 815 x 448 x 550 mm (ohne Griff) 	<ul style="list-style-type: none"> Anschlusswert: 2,4 kW mit varioScharnier openAssist aquaStop[®]: eine Siemens Hausgeräte Garantie bei Wasserschäden – ein Geräteleben lang⁵ Glasschon-System Kindersicherung (Öffnen durch zweimal drücken der Tür) Inkl. Dampfschutz-Blech • Salzeinfüllhilfe (Trichter) Gerätemaß (H x B x T): 815 x 448 x 550 mm (ohne Griff)
Sonderzubehör	<ul style="list-style-type: none"> SZ30BI02, Verblendungsleisten Edelstahl (81,5 cm) SZ73051EU, Netzkabel mit EU-Stecker, 5 m SZ72010, Schlauchverlängerung für getrennten Zu- und Ablauf SZ73010, Klappscharnier für hohe Korpusmaße <p>Weiteres Sonderzubehör ab S. 203</p>	<ul style="list-style-type: none"> SZ30BI02, Verblendungsleisten Edelstahl (81,5 cm) SZ73051EU, Netzkabel mit EU-Stecker, 5 m SZ72010, Schlauchverlängerung für getrennten Zu- und Ablauf SZ73010, Klappscharnier für hohe Korpusmaße <p>Weiteres Sonderzubehör ab S. 203</p>

¹ Auf einer Energie-Effizienzklasse-Skala von A bis G.

² Energieverbrauch in kWh/100 Betriebszyklen (im Eco-Programm 50 °C).

³ Wasserverbrauch in Liter/Betriebszyklus (im Eco-Programm 50 °C).



NEU
Lieferbar
ab 11/2023*

**iQ300 | Einbau-Geschirrspüler,
vollintegriert, 45 cm breit**
SR63HX74KE Blende Schwarz/Edelstahl

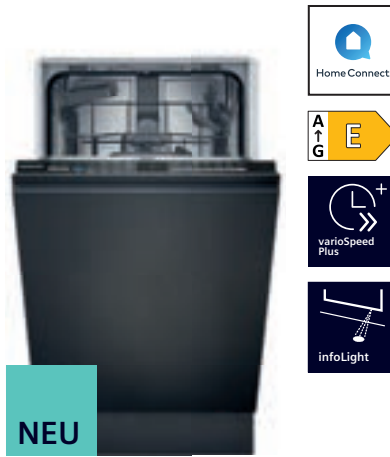

NEU

**iQ100 | Einbau-Geschirrspüler,
vollintegriert, 45 cm breit**
SR61HX16KE Blende Schwarz



NEU

**iQ500 | Einbau-Geschirrspüler,
teilintegriert, 45 cm breit**
SR55YS04ME Blende Edelstahl

Leistung und Verbrauch	<ul style="list-style-type: none"> Energie-Effizienzklasse¹: E Energie² / Wasser³: 76 kWh / 8,9 Liter Fassungsvermögen: 10 Maßgedecke Programmdauer⁴: 3h:40min Geräusch-Wert: 44 dB (A) re 1 pW Geräusch-Effizienzklasse: B 	<ul style="list-style-type: none"> Energie-Effizienzklasse¹: E Energie² / Wasser³: 76 kWh / 8,9 Liter Fassungsvermögen: 10 Maßgedecke Programmdauer⁴: 3h:40min Geräusch-Wert: 46 dB (A) re 1 pW Geräusch-Effizienzklasse: C 	<ul style="list-style-type: none"> Energie-Effizienzklasse¹: B Energie² / Wasser³: 51 kWh / 8,5 Liter Fassungsvermögen: 10 Maßgedecke Programmdauer⁴: 3h:45min Geräusch-Wert: 43 dB (A) re 1 pW Geräusch-Effizienzklasse: B
Programme und Sonderfunktionen	<ul style="list-style-type: none"> 6 Programme: Eco 50 °C, Auto 45-65 °C, Intensiv 70 °C, 1h 65 °C, Schnell 45 °C, Favorit Vorspülen 4 Sonderfunktionen: Fernstart, intensiveZone, hygienePlus, varioSpeed Plus Maschinenpflegeprogramm Silence on demand (per App) 	<ul style="list-style-type: none"> 5 Programme: Eco 50 °C, Auto 45-65 °C, Intensiv 70 °C, 1h 65 °C, Favorit Vorspülen 4 Sonderfunktionen: Fernstart, intensiveZone, hygienePlus, varioSpeed Plus Maschinenpflegeprogramm Silence on demand (per App) 	<ul style="list-style-type: none"> 6 Programme: Eco 50 °C, Auto 45-65 °C, Intensiv 70 °C, Kurz 60 °C, brilliantShine 40 °C, Favorit Vorspülen 4 Sonderfunktionen: Fernstart, Shine & Dry, intensiveZone, varioSpeed Plus Maschinenpflegeprogramm Silence on demand (per App)
Spül-/Trocknungstechnologie	<ul style="list-style-type: none"> aquaSensor dosierAssistent iQdrive Wärmetauscher Reiniger-Automatik duoPower-Sprüharme im Oberkorb Selbstreinigendes Sieb m. 3-fach Wellen-Filter Innenbehälter/Boden: Edelstahl/Edelstahl 	<ul style="list-style-type: none"> aquaSensor dosierAssistent iQdrive Wärmetauscher Reiniger-Automatik duoPower-Sprüharme im Oberkorb Selbstreinigendes Sieb m. 3-fach Wellen-Filter Innenbehälter/Boden: Edelstahl/Edelstahl 	<ul style="list-style-type: none"> Zeolith®-Trocknen dosierAssistent autoOpen dry (Eco-Trocknung) mit Wärmetauscher aquaSensor iQdrive Reiniger-Automatik duoPower-Sprüharme im Oberkorb Selbstreinigendes Sieb m. 3-fach Wellen-Filter Innenbehälter/Boden: Edelstahl/Edelstahl
Korbsystem	<ul style="list-style-type: none"> varioFlex Korbsystem varioBesteckkorb im Unterkorb Gläseranlagebügel im Unterkorb Höhenverstellbarer Oberkorb mit rackMatic (3-stufig) Komfortrollen im Unterkorb Farbige Anti-Rutsch-Beschichtung im Oberkorb Korbstopper (Rack Stopper) gegen ein Überrollen des Unterkorbes Klappstachelreihe im Oberkorb / Unterkorb (2) Besteckablage im Oberkorb Tassenablagen im Ober-/Unterkorb (2-teilig) 	<ul style="list-style-type: none"> vario Korbsystem Höhenverstellbarer Oberkorb Komfortrollen im Unterkorb Korbstopper (Rack Stopper) gegen ein Überrollen des Unterkorbes Klappstachelreihen im Unterkorb (2) Besteckablage im Oberkorb Vario-Besteckkorb im Unterkorb Tassenablage im Oberkorb (2-teilig) 	<ul style="list-style-type: none"> varioFlex Pro Korbsystem mit blauen Verstellmarkierungen varioSchublade Pro Gläseranlagebügel im Unterkorb Höhenverstellbarer Oberkorb mit rackMatic (3-stufig) Komfortrollen im Unterkorb Korbstopper (Rack Stopper) gegen ein Überrollen des Unterkorbes Klappstachelreihen im Oberkorb (3) / Unterkorb (4) Tassenablage im Ober-/Unterkorb (2-teilig)
Anzeige und Bedienung	<ul style="list-style-type: none"> Home Connect-fähig über WLAN Klartext-Bedienblende (englisch) Bedienung von oben infoLight blau Startzeitvorwahl: 1–24 Stunden Elektronische Restzeit-Anzeige in Minuten 	<ul style="list-style-type: none"> Home Connect-fähig über WLAN Klartext-Bedienblende (englisch) Bedienung von oben infoLight blau Startzeitvorwahl: 3, 6 oder 9 Stunden 	<ul style="list-style-type: none"> Home Connect-fähig über WLAN Klartext-Bedienblende (englisch) emotionLight blau Startzeitvorwahl: 1–24 Stunden Elektronische Restzeit-Anzeige in Minuten
Technische Informationen und Zubehör	<ul style="list-style-type: none"> Anschlusswert: 2,4 kW aquaStop®: eine Siemens Hausgeräte Garantie bei Wasserschäden – ein Geräteleben lang⁵ Glasschon-System Inkl. Dampfschutz-Blech Salzeinfüllhilfe (Trichter) Gerätemaß (H x B x T): 815 x 448 x 550 mm (ohne Griff) 	<ul style="list-style-type: none"> Anschlusswert: 2,4 kW aquaStop®: eine Siemens Hausgeräte Garantie bei Wasserschäden – ein Geräteleben lang⁵ Glasschon-System Inkl. Dampfschutz-Blech Salzeinfüllhilfe (Trichter) Gerätemaß (H x B x T): 815 x 448 x 550 mm (ohne Griff) 	<ul style="list-style-type: none"> Anschlusswert: 2,4 kW aquaStop®: eine Siemens Hausgeräte Garantie bei Wasserschäden – ein Geräteleben lang⁵ • Tastensperre Präzise Glasschutz-Technik Inkl. Dampfschutz-Blech Inkl. Flaschenhalter (Kunststoff) Salzeinfüllhilfe (Trichter) Gerätemaß (H x B x T): 815 x 448 x 573 mm
Sonderzubehör	<ul style="list-style-type: none"> SZ30BI02, Verblendungsleisten Edelstahl (81,5 cm) SZ73051EU, Netzkabel mit EU-Stecker, 5 m SZ72010, Schlauchverlängerung für getrennten Zu- und Ablauf SZ73010, Klappscharnier für hohe Korpusmaße <p>Weiteres Sonderzubehör ab S. 203</p>	<ul style="list-style-type: none"> SZ30BI02, Verblendungsleisten Edelstahl (81,5 cm) SZ73051EU, Netzkabel mit EU-Stecker, 5 m SZ72010, Schlauchverlängerung für getrennten Zu- und Ablauf SZ73010, Klappscharnier für hohe Korpusmaße <p>Weiteres Sonderzubehör ab S. 203</p>	<ul style="list-style-type: none"> SZ30BI02, Verblendungsleisten Edelstahl (81,5 cm) SZ73051EU, Netzkabel mit EU-Stecker, 5 m SZ72010, Schlauchverlängerung für getrennten Zu- und Ablauf SZ73010, Klappscharnier für hohe Korpusmaße <p>Weiteres Sonderzubehör ab S. 203</p>

⁴ Programmdauer des Eco-Programms 50 °C.

⁵ Garantiebedingungen unter [siemens-home.bsh-group.com/de/kundendienst/garantie](https://www.siemens-home.bsh-group.com/de/kundendienst/garantie)

⁶ Anlauftermine und technische Daten sind vorläufig. Eine Lieferfähigkeit zu diesem Datum kann nicht zugesagt werden.

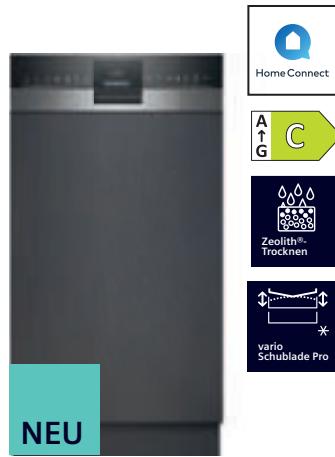

iQ500 | Einbau-Geschirrspüler, teilintegriert, 45 cm breit

SR55ZS10ME Blende Edelstahl

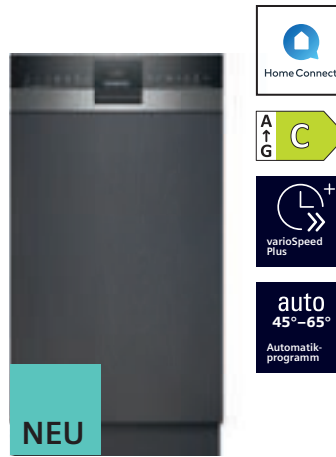

iQ300 | Einbau-Geschirrspüler, teilintegriert, 45 cm breit

SR53ES24KE Blende Edelstahl



iQ300 | Einbau-Geschirrspüler, teilintegriert, 45 cm breit

SR53HS74KE Blende Edelstahl

Leistung und Verbrauch	<ul style="list-style-type: none"> Energie-Effizienzklasse¹: C Energie²/Wasser³: 59 kWh/8,9 Liter Fassungsvermögen: 10 Maßgedecke Programmdauer⁴: 3h:15min Geräusch-Wert: 42 dB (A) re 1 pW Geräusch-Effizienzklasse: B 	<ul style="list-style-type: none"> Energie-Effizienzklasse¹: C Energie²/Wasser³: 59 kWh/8,9 Liter Fassungsvermögen: 10 Maßgedecke Programmdauer⁴: 3h:15min Geräusch-Wert: 44 dB (A) re 1 pW Geräusch-Effizienzklasse: B 	<ul style="list-style-type: none"> Energie-Effizienzklasse¹: E Energie²/Wasser³: 76 kWh/8,9 Liter Fassungsvermögen: 10 Maßgedecke Programmdauer⁴: 3h:40min Geräusch-Wert: 44 dB (A) re 1 pW Geräusch-Effizienzklasse: B
Programme und Sonderfunktionen	<ul style="list-style-type: none"> 6 Programme: Eco 50 °C, Auto 45-65 °C, Intensiv 70 °C, Kurz 60 °C, brilliantShine 40 °C, Favorit Vorspülen 4 Sonderfunktionen: Fernstart, Shine & Dry, intensiveZone, varioSpeed Plus Maschinenpflegeprogramm hygienePlus, Silence on demand (per App) 	<ul style="list-style-type: none"> 6 Programme: Eco 50 °C, Auto 45-65 °C, Intensiv 70 °C, 1h 65 °C, Schnell 45 °C, Favorit Vorspülen 4 Sonderfunktionen: Fernstart, intensive-Zone, hygienePlus, varioSpeed Plus Maschinenpflegeprogramm Silence on demand (per App) 	<ul style="list-style-type: none"> 6 Programme: Eco 50 °C, Auto 45-65 °C, Intensiv 70 °C, 1h 65 °C, Schnell 45 °C, Favorit Vorspülen 4 Sonderfunktionen: Fernstart, intensive-Zone, hygienePlus, varioSpeed Plus Maschinenpflegeprogramm Silence on demand (per App)
Spül-/Trocknungstechnologie	<ul style="list-style-type: none"> Zeolith®-Trocknen aquaSensor dosierAssistent iQdrive Wärmetauscher Reiniger-Automatik Selbstreinigendes Sieb mit 3-fach Wellen-Filter duoPower-Sprüharme im Oberkorb Innenbehälter/Boden: Edelstahl/Edelstahl 	<ul style="list-style-type: none"> autoOpen dry (Eco Trocknung) mit Wärmetauscher aquaSensor dosierAssistent iQdrive duoPower Sprüharme im Oberkorb Reiniger-Automatik Selbstreinigendes Sieb mit 3-fach Wellen-Filter Innenbehälter/ Boden: Edelstahl/Edelstahl 	<ul style="list-style-type: none"> aquaSensor dosierAssistent iQdrive Wärmetauscher Reiniger-Automatik Selbstreinigendes Sieb mit 3-fach Wellen-Filter duoPower-Sprüharme im Oberkorb Innenbehälter/Boden: Edelstahl/Edelstahl
Korbsystem	<ul style="list-style-type: none"> varioFlex Pro Korbsystem mit blauen Verstellmarkierungen varioSchublade Pro Gläseranlagebügel im Unterkorb Höhenverstellbarer Oberkorb mit rackMatic (3-stufig) Komfortrollen im Unterkorb Korbstopper (Rack Stopper) gegen ein Überrollen des Unterkorbes Klappstachelreihen im Oberkorb (3) / Unterkorb (4) Tassenablage im Ober-/Unterkorb (2-teilig) 	<ul style="list-style-type: none"> varioFlex Korbsystem varioBesteckkorb im Unterkorb Gläseranlagebügel im Unterkorb Höhenverstellbarer Oberkorb mit rackMatic (3-stufig) Farbige Anti-Rutsch-Beschichtung im Oberkorb Komfortrollen im Unterkorb Korbstopper (Rack Stopper) gegen ein Überrollen des Unterkorbes Klappstachelreihe im Oberkorb / Unterkorb (2) Besteckablage im Oberkorb Tassenablage im Ober-/Unterkorb (2-teilig) 	<ul style="list-style-type: none"> varioFlex Korbsystem varioBesteckkorb im Unterkorb Gläseranlagebügel im Unterkorb Höhenverstellbarer Oberkorb mit rackMatic (3-stufig) Farbige Anti-Rutsch-Beschichtung im Oberkorb Komfortrollen im Unterkorb Korbstopper (Rack Stopper) gegen ein Überrollen des Unterkorbes Klappstachelreihe im Oberkorb / Unterkorb (2) Besteckablage im Oberkorb Tassenablagen im Ober-/Unterkorb (2-teilig)
Anzeige und Bedienung	<ul style="list-style-type: none"> Home Connect-fähig über WLAN Klartext-Bedienblende (englisch) emotionLight blau Startzeitvorwahl: 1 – 24 Stunden Elektronische Restzeit-Anzeige in Minuten 	<ul style="list-style-type: none"> Home Connect-fähig über WLAN Klartext-Bedienblende (englisch) Startzeitvorwahl: 1 – 24 Stunden Elektronische Restzeit-Anzeige in Minuten 	<ul style="list-style-type: none"> Home Connect-fähig über WLAN Klartext-Bedienblende (englisch) Startzeitvorwahl: 1 – 24 Stunden Elektronische Restzeit-Anzeige in Minuten
Technische Informationen und Zubehör	<ul style="list-style-type: none"> Anschlusswert: 2,4 kW aquaStop®: eine Siemens Hausgeräte Garantie bei Wasserschäden – ein Geräteleben lang⁵ • Tastensperre Präzise Glasschutz-Technik Inkl. Dampfschutz-Blech Inkl. Flaschenhalter (Kunststoff) Salzeinfüllhilfe (Trichter) Gerätemaß (H x B x T): 815 x 448 x 573 mm 	<ul style="list-style-type: none"> Anschlusswert: 2,4 kW aquaStop®: eine Siemens Hausgeräte Garantie bei Wasserschäden – ein Geräteleben lang⁵ • Tastensperre Glasschon-System Inkl. Dampfschutz-Blech Salzeinfüllhilfe (Trichter) Gerätemaß (H x B x T): 815 x 448 x 573 mm 	<ul style="list-style-type: none"> Anschlusswert: 2,4 kW aquaStop®: eine Siemens Hausgeräte Garantie bei Wasserschäden – ein Geräteleben lang⁵ • Tastensperre Glasschon-System Inkl. Dampfschutz-Blech Salzeinfüllhilfe (Trichter) Gerätemaß (H x B x T): 815 x 448 x 573 mm
Sonderzubehör	<ul style="list-style-type: none"> SZ30BI02, Verblendungsleisten Edelstahl (81,5 cm) SZ73051EU, Netzkabel mit EU-Stecker, 5 m SZ72010, Schlauchverlängerung für getrennten Zu- und Ablauf SZ73010, Klappscharnier für hohe Korpusmaße <p>Weiteres Sonderzubehör ab S. 203</p>	<ul style="list-style-type: none"> SZ30BI02, Verblendungsleisten Edelstahl (81,5 cm) SZ73051EU, Netzkabel mit EU-Stecker, 5 m SZ72010, Schlauchverlängerung für getrennten Zu- und Ablauf SZ73010, Klappscharnier für hohe Korpusmaße <p>Weiteres Sonderzubehör ab S. 203</p>	<ul style="list-style-type: none"> SZ30BI02, Verblendungsleisten Edelstahl (81,5 cm) SZ73051EU, Netzkabel mit EU-Stecker, 5 m SZ72010, Schlauchverlängerung für getrennten Zu- und Ablauf SZ73010, Klappscharnier für hohe Korpusmaße <p>Weiteres Sonderzubehör ab S. 203</p>

¹ Auf einer Energie-Effizienzklasse-Skala von A bis G.

² Energieverbrauch in kWh/100 Betriebszyklen (im Eco-Programm 50 °C).

³ Wasserverbrauch in Liter/Betriebszyklus (im Eco-Programm 50 °C).



iQ500 | Modular-Geschirrspüler, teilintegriert, 60 cm hoch

SC76M542EU Edelstahl

iQ500 | Modular-Geschirrspüler, teilintegriert, 45 cm hoch

SK75M522EU Edelstahl

Leistung und Verbrauch	<ul style="list-style-type: none"> Energie-Effizienzklasse¹: F Energie² / Wasser³: 67 kWh / 9,0 Liter Fassungsvermögen: 7 Maßgedecke Programmdauer⁴: 3h:55min Geräusch-Wert: 47 dB (A) re 1 pW Geräusch-Effizienzklasse: C 	<ul style="list-style-type: none"> Energie-Effizienzklasse¹: F Energie² / Wasser³: 61 kWh / 8,0 Liter Fassungsvermögen: 6 Maßgedecke Programmdauer⁴: 3h:55min Geräusch-Wert: 49 dB (A) re 1 pW Geräusch-Effizienzklasse: C
Programme und Sonderfunktionen	<ul style="list-style-type: none"> 6 Programme: Intensiv 70°C, Auto 45–65°C, Eco 50°C, Sanft 40°C, Schnell 45°C, Vorspülen 4 Sonderfunktionen: intensiveZone, varioSpeed Plus, hygienePlus, Extra Trocknen 	<ul style="list-style-type: none"> 5 Programme: Intensiv 70°C, Auto 45–65°C, Eco 50°C, Sanft 40°C, Schnell 45°C 2 Sonderfunktionen: varioSpeed Plus, hygienePlus
Spül-/Trocknungstechnologie	<ul style="list-style-type: none"> aquaSensor iQdrive Wärmetauscher Reiniger-Automatik Innenbehälter/Boden: Edelstahl/Polinox 	<ul style="list-style-type: none"> aquaSensor iQdrive Wärmetauscher Reiniger-Automatik Innenbehälter/Boden: Edelstahl/Polinox
Korbsystem	<ul style="list-style-type: none"> Flexibles Korbsystem 2 Geschirrkörbe Korbfarbe: silber Klappstachelreihen im Unterkorb Variabler Besteckkorb im Unterkorb Tassenetageren im Unterkorb 	<ul style="list-style-type: none"> Flexibles Korbsystem Korbfarbe: silber Klappstachelreihen Variabler Besteckkorb Tassenetageren
Anzeige und Bedienung	<ul style="list-style-type: none"> Elektronische Restzeit-Anzeige in Minuten Startzeitvorwahl: 1–24 Stunden 	<ul style="list-style-type: none"> Elektronische Restzeit-Anzeige in Minuten Startzeitvorwahl: 1–24 Stunden
Technische Informationen und Zubehör	<ul style="list-style-type: none"> Anschlusswert: 2,4 kW Empfohlen für den Hocheinbau aquaStop®: eine Siemens Hausgeräte Garantie bei Wasserschäden – ein Geräteleben lang⁵ Tür mit servoSchloss Tastensperre • Glasschon-System Inkl. Einbauleisten (Edelstahl) Inkl. Dampfschutz-Blech Inkl. aquaStop-Verlängerung Gerätemaß (H x B x T): 595 x 595 x 500 mm 	<ul style="list-style-type: none"> Anschlusswert: 2,4 kW Empfohlen für den Hocheinbau aquaStop®: eine Siemens Hausgeräte Garantie bei Wasserschäden – ein Geräteleben lang⁵ Tür mit servoSchloss Tastensperre • Glasschon-System Inkl. Einbauleisten (Edelstahl) Inkl. Dampfschutz-Blech Inkl. aquaStop-Verlängerung Gerätemaß (H x B x T): 454 x 595 x 500 mm
Sonderzubehör		

⁴ Programmdauer des Eco-Programms 50°C.

⁵ Garantiebedingungen unter siemens-home.bsh-group.com/de/kundendienst/garantie

Die perfekte Lösung für den Einbauschränk



Den aktuellen Programmstatus immer im Blick – timeLight

Das innovative timeLight projiziert im Wechsel minutengenau die Restlaufzeit und den Programmstatus auf deinen Fußboden. Dank des hell leuchtenden Lichts ist die Projektion zu jeder Tages- und Nachtzeit und auf jedem Bodenbelag gut sichtbar.



Noch leiser waschen mit der Stabilisierungsautomatik – Extrem leise

Die neue Stabilisierungsautomatik vermeidet Trommelschwingungen. Dadurch sind die neuen Waschmaschinen extrem leise und ideal zum Aufstellen in Küche und Bad geeignet.



Besonders schonend und wirkungsvoll – 1–8 kg softTrommel

Die besonders schonende 1–8 kg softTrommel gestattet eine noch schnellere Durchflutung deiner Wäsche – wirkungsvoll unterstützt durch die neuen asymmetrischen Mitnehmer. Somit ist eine schnelle, sichere und schonende Wäschepflege gewährleistet.



Made in Germany

Vertraue der Qualität „Made in Germany“. Die Hausgeräte von Siemens werden unter anderem in sechs deutschen Fabriken von rund 10.000 Mitarbeitern hergestellt.



iQ700 | Waschmaschine, vollintegriert

WI14W443 Blende Weiß



iQ500 | Waschtrockner, vollintegriert

WK14D543 Blende Weiß

Leistung und Verbrauch	<ul style="list-style-type: none"> Energie-Effizienzklasse¹: C Energie⁵ / Wasser⁶: 62 kWh / 45 Liter Fassungsvermögen: 1 – 8 kg Programmdauer⁷: 3h:26min Schleuderleistung⁸: 1.400 Schleuder-Effizienzklasse: B Geräusch-Wert: 66 dB (A) re 1 pW Geräusch-Effizienzklasse: A 	<ul style="list-style-type: none"> Energie-Effizienzklasse Waschen und Trocknen¹: E Energie-Effizienzklasse Waschen²: E Energie³ / Wasser⁴ Waschen und Trocknen: 266 kWh / 68 Liter Energie⁵ / Wasser⁶ Waschen: 77 kWh / 44 Liter Fassungsvermögen Waschen / Waschen und Trocknen: 1 – 7 kg / 1 – 4 kg Programmdauer⁷ Waschen / Waschen und Trocknen: 2h:50min / 5h:30min Schleuderleistung⁸: 1.400 Schleuder-Effizienzklasse: B Geräusch-Wert: 72 dB (A) re 1 pW Geräusch-Effizienzklasse: A
Programme	<ul style="list-style-type: none"> Spezialprogramme: Trommel Reinigen (mit Erinnerungsfunktion), Hemden/Business, Jeans/Dunkle Wäsche, Extra leise/Mix, Outdoor/Imprägnieren, Schleudern/Abpumpen, Schnell/Mix, Spülen, Steppdecken, Super 30'/15', Fein/Seide, Wolle/Handwäsche 	<ul style="list-style-type: none"> Besonders hohe Beladungsmenge von bis zu 7 kg Wäsche beim Waschen und 4 kg beim Trocknen Spezialprogramme: Hygiene, Super 15', Flusenspülen, Mix, Nachtwaschen, Schleudern / Abpumpen, sportivePlus, Spülen / Schleudern, Fein/Seide, Wolle/Handwäsche Spezialprogramm Trocknen: Flusenspülen
Optionen	<ul style="list-style-type: none"> varioSpeed: Bis zu 55 % verkürzte Waschdauer touchControl-Tasten: Vorwäsche, Extraspülen, Fertig in, Temperatur, varioSpeed, Start/Pause mit Nachlegefunktion, Drehzahlwahl/ohne Schleudern 	<ul style="list-style-type: none"> Tasten: Start, Drehzahlwahl, Ändern für Zusatzfunktionen, Optionen, Trocknen, Temperatur und 24 Std. Endezeit-Vorwahl
Komfort und Sicherheit	<ul style="list-style-type: none"> timeLight Nachlegefunktion Großes Display für Programmablauf und Beladungsempfehlung iQdrive mit 10 Jahren Motorgarantie⁹ waterPerfect Plus Stufenlose Mengenaomatik Leichtreinigungsschubblade Einsatz für Flüssigwaschmittel 30 cm-Bullauge, weiß mit 130°-Türöffnungswinkel Möbeltüranschlag wechselbar aquaStop®: eine Siemens Hausgeräte Garantie bei Wasserschäden – ein Geräteleben lang⁹ 	<ul style="list-style-type: none"> Vollelektronische Einknopf-Bedienung für alle Wasch- und Spezialprogramme Elektronische Feuchtsteuerung beim Trocknen, Zeitprogramme Großes Display für Programmablauf waterPerfect Plus Fenster mit Glasabdeckung Fenster-Anschlag links Metallverschlusshaken Magnetverschluss für sofortiges Türöffnen am Programmende aquaStop®: eine Siemens Hausgeräte Garantie bei Wasserschäden – ein Geräteleben lang⁹
Technische Informationen	<ul style="list-style-type: none"> Anschlusswert: 2,3 kW Gerätemaß¹⁰ (H x B x T): 818 x 596 x 574 mm 	<ul style="list-style-type: none"> Anschlusswert: 2,3 kW Gerätemaß¹⁰ (H x B x T): 820 x 595 x 584 mm
Sonderzubehör	<ul style="list-style-type: none"> WZ20441 Höhenverstellfüße WZ10131 Anschlussgarnitur aus Kunststoffrohr VPE, 15 mm Symbol, 2,0 m lang, zur Verlängerung für aquaStop bzw. Kaltwasser-Zulaufschlauch WX975600 Bodenbefestigung 	<ul style="list-style-type: none"> WZ10131 Anschlussgarnitur aus Kunststoffrohr VPE, 15 mm Symbol, 2,0 m lang, zur Verlängerung für aquaStop bzw. Kaltwasser-Zulaufschlauch WX975600 Bodenbefestigung

^{1/2} Auf einer Energie-Effizienzklasse-Skala von A bis G.

³ Energieverbrauch in kWh/100 vollständiger Betriebszyklen (im Eco 40 – 60-Programm).

⁴ Wasserverbrauch in Liter/vollständiger Betriebszyklus (im Eco 40 – 60-Programm). ⁵ Energieverbrauch in kWh/100 Waschzyklen (im Eco 40 – 60-Programm).

⁶ Wasserverbrauch in Liter/Waschzyklus (im Eco 40 – 60-Programm). ⁷ Programmdauer des Eco 40 – 60-Programms, vollständiger Betriebszyklus / Waschzyklus.

⁸ Der angegebene Wert ist gerundet. ⁹ Garantiebedingungen unter siemens-home.bsh-group.de/garantiebedingungen. ¹⁰ Inkl. Türplatte (19 mm Stärke)



Einkaufsliste

Multi-Tasking ganz einfach

Mit dem Smart Kitchen Dock lassen sich viele Abläufe in der Küche vereinfachen. Füge ganz einfach per Amazon Alexa Sprachsteuerung Artikel zu deiner Einkaufsliste hinzu oder stelle den Timer per Sprachsteuerung, ohne deine Essensvorbereitungen zu unterbrechen. Natürlich kannst du sogar überprüfen, wann zum Beispiel der Geschirrspüler fertig ist, während du Gemüse schneidest.



Schritt-für-Schritt-Anleitungen

Nach Rezept, nach Geschmack

Mit dem Smart Kitchen Dock hast du Zugriff auf eine Reihe innovativer Rezepte-Apps wie zum Beispiel foodfittery, die es dir ganz leicht macht, dein Wunschgericht auf Basis der bereits vorhandenen Zutaten auszuwählen. Entdecke maßgeschneiderte Rezepte, pass sie an deine Vorlieben an und bereite diese mit Schritt-für-Schritt-Anleitungen an.



Entertainment

Tänzchen gefällig?

Mit dem Smart Kitchen Dock kannst du viele Streaming-Dienste wie Amazon Music nutzen oder jeden Radiosender auf der ganzen Welt hören. Die integrierten Stereolautsprecher nutzen die Oberfläche deiner Küchenarbeitsplatte, um den Klang im ganzen Raum zu verteilen und Musik in hervorragender Qualität wiederzugeben.

Immer informiert

Interagiere mit dem Home Connect-fähigen Hausgeräten, erhalte Status-Updates sowie Tipps und Tricks über Amazon Alexa, um alle Möglichkeiten optimal zu nutzen. Du kannst auch alle persönlichen Apps verwenden und dein Smartphone oder Tablet über den integrierten USB-Anschluss aufladen, während es angedockt ist.

Smart Kitchen Dock: Die All-in-One-Lösung für deine Küche

Pizza – Pronto!

Sag deinem Backofen einfach über die im Smart Kitchen Dock integrierte Amazon Alexa Sprachsteuerung oder per Home Connect App, welches Gericht du zubereiten möchtest. Der Backofen-Assistent schlägt dir passende Einstellungen oder Programme vor, die du über die Home Connect App oder via Amazon Alexa Sprachsteuerung direkt an den Backofen senden kannst.



Personalisiere dein Zuhause
mit Siemens Hausgeräten



Smart Kitchen Dock

XSDS10 Slate Black

Geräte/ Software	<ul style="list-style-type: none"> • Smartphones & Tablets bis max. 11 Zoll • Kompatibel mit Android™ 11 oder höher und iOS 15.0 oder höher, mit Unterstützung für Bluetooth Low Energy (BLE) • Home Connect Account / Amazon Account • WLAN Standard und Bluetooth Verbindung • Sprachen: Deutsch, Englisch • Automatisches Software update (FOTA)
Ausstattung	<ul style="list-style-type: none"> • Amazon Alexa integriert • Spritzwassergeschützt mit IP43 Schutzklasse • Gestensteuerung mit integriertem Infrarot-Sensor zur Erkennung von Wischgesten im Nahbereich • 4 Mikrofone für Fernfeld-Sprachinteraktion, besonders geeignet auch für eine laute Küchenumgebung • 4 Tasten (Alexa-Aktion, Ton + / -, Mikrofon stumm) • Stereolautsprecher mit hervorragender Klangqualität, 2 aktive Lautsprechertreiber (41 mm), ein passiver Resonator • Leistung Lautsprecher: 2 x 6 W
Technische Informationen	<ul style="list-style-type: none"> • USB-A-Anschluss (5 V, 2 A) zum Laden Ihres Tablets oder Smartphones • Länge Anschlusskabel: 150 cm • Anschlusswert: 14 W • Gerätemaß (H x B x T): 124 x 200 x 139 mm



Verbinde dein Tablet* oder Smartphone* über Bluetooth, um auf alle Funktionen des Smart Kitchen Docks zuzugreifen.

* Mindestanforderungen an Smartphone oder Tablet: Kompatibel mit Android™ 11 oder höher und iOS 15.0 oder höher, mit Unterstützung für Bluetooth Low Energy (BLE).

Praktische Küchenhelfer



Nützliches Zubehör für jedes Hausgerät

Mit dem Originalzubehör von Siemens erhält jeder Haushalt ein Upgrade. Siemens Hausgeräte bieten eine Bandbreite an Zubehör, das jede Küche bereichert. Ob zusätzliche Backbleche oder gleich der komfortable 3-fach-Vollauszug Plus für den Backofen – hier ist für jeden Geschmack etwas dabei.



Mit der reichhaltigen Auswahl an Sonderzubehör schenkst du deiner Küche ein Upgrade. Ob praktische Helfer wie der neue Kochsensor, der direkt mit dem Kochfeld kommuniziert, der Weinglas-Korb für sicheren Halt von bis zu vier Gläsern im Geschirrspüler, ein Teppan Yaki für die Zubereitung von leichten und fettarmen Gerichten oder, oder, oder...



Sonderzubehör		iQ700 Einbau- Backöfen	iQ700 Int. Mikro- welle	iQ700 Dampf- backöfen	iQ700 Dampf- garer	iQ500 – iQ100 Einbau- Backöfen
Clip-Vollauszug (ebenenunabhängig)						
	HZ638000	•				
Clip-Vollauszug, activeClean®-fähig (ebenenunabhängig)						
	HZ638070	•		•		
Clip-Vollauszug, Dampfbackofen/Dampfunterstützung (ebenenunabhängig)						
	HZ638D00	•		•		
varioClip-Auszug						
	HZ538000	•		•	•	•
Die varioClip-Auszüge bieten ein Maximum an Flexibilität. Dank des schnellen und einfachen Befestigungssystems können Sie die Teleskopauszüge auf jeder Ebene Ihres Backofens anbringen.						
Backblech emailliert						
	HZ631070	•	•	•		
	HZ541000 (für Backwagen)					•
	HZ541600, seitlich ausziehbar (für Backwagen)					•
Emailliertes Backblech für Kuchen und Plätzchen, Brot und Brötchen, Hefezopf und Stollen.						
Backblech antihaft						
	HZ531010, Keramik					•
Für zahlreiche Anwendungen. Durch die Antihaft-Beschichtung muss das Backblech nicht eingefettet werden.						
2 Universalpfannen, schmales Format						
	HZ530000	•	•	•	•	
Air Fry & Grillblech						
	HZ629070, emailliert	•	•	•	•	
Air Fry-Blech & Grill-Set						
	HZ635000	•	•	•	•	
Profi-Pfanne¹						
	HZ633070, emailliert	•	•	•		•
Extra tiefe Pfanne mit Einlegerost. Ideal für große Braten oder Grillanwendungen in größeren Mengen. Beide Teile können gemeinsam entnommen werden. Inhalt: 10l.						
Deckel für Profi-Pfanne¹						
	HZ633001, emailliert	•	•			•
Deckel für schonendes Braten großer Fleischstücke in der Profi-Pfanne. Das Braten mit Deckel verhindert das Verschmutzen des Backofens.						

Sonderzubehör		iQ700	iQ700	iQ700	iQ700	iQ500 –
		Einbau- Backöfen	Int. Mikro- welle	Dampf- backöfen	Dampf- garer	iQ100 Einbau- Backöfen
	Universalpfanne					
	HZ632070, emailliert HZ542000, emailliert (für Backwagen)	•	•	•		•
Extra tiefes, emailliertes Blech für saftige Kuchen, zum Braten und für Tiefkühl-Gebäck. Ideal zum Auffangen von Fett beim Grillen.						
	Universalpfanne antihaf¹					
	HZ532010, Keramik					•
Die Antihaf-Beschichtung sorgt dafür, dass sich nichts auf der Universalpfanne festsetzt und sich alles ganz leicht vom Blech lösen lässt.						
	Back- und Bratrost					
	HZ634000	•				•
	HZ664000 (Dampf) HZ544000 (für Backwagen)					•
Für Geschirr, Kuchenformen, Braten, Grillstücke und Tiefkühl-Gebäck. Der Kombirost ist in der Mitte besonders stabil durch enge Abstände der einzelnen Stäbe.						
	Backstein					
	HZ327000	•	•	•		•
Keramikbackstein mit Holzschieber. Ideal für das Backen von Brot, Fladenbrot, Pizza und Tiefkühlgerichten. Inklusive Rezeptbroschüre. Maße: 375 x 330 x 25 mm.						
	Pizaform					
	HZ617000, emailliert	•	•	•		
35 cm extra große, innen und außen emaillierte Form für die Zubereitung von Pizza. Höhe: 3 cm.						
	2 Dampfbehälter (gelocht/ungelocht) Größe M					
	HZ66D52			•		
	Glaspfanne					
	HZ636000	•	•	•		•
Pfanne aus backofengeeignetem Glas. Als Zubereitungs- und Serviergeschirr einsetzbar. Spülmaschinengeeignet.						
	Glasbräter					
	HZ915003	•	•	•	•	•
Eignet sich für Braten, Gemüsegerichte und Aufläufe. Inhalt 5,4 l. Deckel als Gratinform verwendbar. Nicht auf Kochfeldern verwendbar. Backofen- und mikrowellengeeignet.						
	Fachbodenverblendung¹					
	HZ66X600	•	•	•	•	•
Bei Einbau von zwei Backöfen übereinander ist der Fachboden im Küchenmöbel sichtbar. Die schwarze Leiste verblendet den Fachboden zwischen den Geräten. Das Ergebnis: Perfekter Einbau von zwei Geräten.						
	Verblendeleiste für Sockel¹					
	HZ66X650	•	•	•	•	•
Diese schwarze Leiste verblendet den bei bestimmten Einbauhöhen sichtbaren Montageboden unterhalb der Gerätetür. Bei einer vertikalen Kombination von zwei Geräten kann diese Leiste auch zusätzlich zu HZ66X600 eingesetzt werden.						
	Verlängerungskabel 3 m					
	HZG0A500	•	•	•	•	•
Langes Anschlusskabel 3 m, passend für alle Backöfen und Kompaktbacköfen mit Kaltgeräteanschluss.						

Sonderzubehör	Artikelnummer	
Teppan Yaki		
	HZ9TY010 für varioInduktion	Perfekte Passform und perfekte Ergebnisse. Die Teppan Yaki (Grillplatte) ist speziell für die varioInduktion entwickelt. Hier können Sie eine Vielzahl an Speisen, wie z. B. Fleisch, Fisch oder Gemüse fettarm und vitaminerhaltend garen. Diese Teppan Yaki ist spülmaschinengeeignet.
Grillplatte		
	HZ390522 für varioInduktion	Perfekte Passform und perfekte Ergebnisse. Die Grillplatte ist speziell für die varioInduktion entwickelt worden und optimal für die Zubereitung von Grillgerichten. Diese Grillplatte ist spülmaschinengeeignet.
Edelstahl-Induktions-Bräter		
	HZ390011 für varioInduktion	Hochwertiger, induktionsgeeigneter Edelstahlbräter mit Glasdeckel. Zum Einsatz im Backofen (bis max. 250 °C) und speziell passend für alle Glaskeramik-Kochfelder mit varioInduktion. Inhalt: 6,5 l.
Edelstahl-Wok		
	HZ390090	Dieser Wok ist mit seinem flachen Boden ideal für alle Glaskeramikkochfelder geeignet (auch Induktion). Inklusive Glasdeckel und Abtropfgitter zur Zubereitung asiatischer Gerichte.
Systempfannen		
	HZ390210 Systempfanne Ø Boden 15 cm HZ390220 Systempfanne Ø Boden 19 cm HZ390230 Systempfanne Ø Boden 21 cm	Für die Kochfelder mit Bratsensor Plus bieten wir Ihnen hochwertige Systempfannen an, die speziell auf den bratSensor abgestimmt sind.
	HZ390250 Systempfanne Ø Boden 34 cm	
Eisenpfanne Ø Boden 18 cm		
	HZ9FE280 Systempfanne Ø Boden 18 cm	Hochwertige Eisenpfanne, geeignet für alle Elektrokochfelder, einschließlich Induktion.
Flex-Pfanne		
	HZ9FF010	
Flex-Pfannen-Set		
	HZ9FF030 3-teiliges Set	

Sonderzubehör	Artikelnummer	
Flex-Pfannen-Set 	HZ9FF040 4-teiliges Set	
Kochgeschirr-Set 	HZ9SE030 3-teiliges Set Topf Ø 16 cm mit Deckel, 1,7 l Topf Ø 20 cm mit Deckel, 3,6 l Pfanne Ø 26 cm	Hochwertiges Kochgeschirr-Set für alle Elektroherde, einschließlich Induktion.
Kochgeschirr-Set 	HZ9SE040 4-teiliges Set Topf Ø 20 cm mit Glasdeckel, 3,5 l, Topf Ø 16 cm mit Glasdeckel, 2,0 l, Stielkasserolle Ø 16 cm, 1,2 l, Pfanne Ø 16 cm	Hochwertiges Kochgeschirr-Set für alle Elektroherde, einschließlich Induktion.
Kochgeschirr-Set 	HZ9SE060, 6-teiliges Set Topf Ø 24 cm mit Glasdeckel, 5,5 l, Topf Ø 20 cm mit Glasdeckel, 3,5 l, Topf Ø 16 cm mit Glasdeckel, 2,0 l, Stielkasserolle Ø 16 cm, 1,2 l, Pfanne Ø 28 cm Pfanne Ø 16 cm	Hochwertiges Kochgeschirr-Set für alle Elektroherde, einschließlich Induktion.
Espresso-Kocher 	HZ9ES100	Hochwertiger Espresso-Kocher für Induktionskochfelder (200 ml).
Kabelloser Kochsensor Plus 	HZ39050	Für alle Kochfelder mit der Ausstattung Kochsensor Plus ready bieten wir Ihnen mit dem Kochsensor Plus ein intelligentes System, das Überkochen und Verkochen dank präziser Temperaturkontrolle verhindert.
Verbindungsleiste 	HZ394301	Verbindungsleiste zur Kombination mit Domino-Kochfeldern.
Zwischenboden 80 cm 	HZ392800	Zwischenboden 80 cm, für Montage über Schublade.
Zwischenboden 60 cm 	HZ392617	Zwischenboden 60 cm, für Montage über Schublade.

Sonderzubehör		iQ500 Einbau-Herde Backwagen (mit Soft-Einzug)	iQ500 Einbau-Herde Klapptür (mit softClose)	iQ100 Einbau-Herde Klapptür
	varioClip-Auszug			
	HZ538000		●	●
Die varioClip-Auszüge bieten ein Maximum an Flexibilität. Dank des schnellen und einfachen Befestigungssystems können Sie die Teleskopauszüge auf jeder Ebene Ihres Backofens anbringen.				
	Backblech emailliert			
	HZ541000 (für Backwagen) HZ541600 , seitlich ausziehbar (für Backwagen)	● ●		
Emailliertes Backblech für Kuchen und Plätzchen, Brot und Brötchen, Hefezopf und Stollen.				
	Backblech antihaft			
	HZ531010 , Keramik		●	●
Für zahlreiche Anwendungen. Durch die Antihaft-Beschichtung muss das Backblech nicht eingefettet werden.				
	Profi-Pfanne¹			
	HZ633070 , emailliert		●	●
Extra tiefe Pfanne mit Einlegerost. Ideal für große Braten oder Grillanwendungen in größeren Mengen. Beide Teile können gemeinsam entnommen werden. Inhalt: 10l.				
	Deckel für Profi-Pfanne¹			
	HZ633001 , emailliert		●	●
Deckel für schonendes Braten großer Fleischstücke in der Profi-Pfanne. Das Braten mit Deckel verhindert das Verschmutzen des Backofens.				
	Universalpfanne			
	HZ542000 , emailliert (für Backwagen)	●		
Extra tiefes, emailliertes Blech für saftige Kuchen, zum Braten und für Tiefkühl-Gebäck. Ideal zum Auffangen von Fett beim Grillen.				
	Universalpfanne antihaft¹			
	HZ532010 , Keramik		●	●
Die Antihaft-Beschichtung sorgt dafür, dass sich nichts auf der Universalpfanne festsetzt und sich alles ganz leicht vom Blech lösen lässt.				
	Back- und Bratrost			
	HZ634000 HZ544000 (für Backwagen)		● ●	● ●
Für Geschirr, Kuchenformen, Braten, Grillstücke und Tiefkühl-Gebäck. Der Kombirost ist in der Mitte besonders stabil durch enge Abstände der einzelnen Stäbe.				

Sonderzubehör	iQ500 Einbau-Herde Backwagen (mit Soft-Einzug)	iQ500 Einbau-Herde Klapptür (mit Soft-Einzug)	iQ100 Einbau-Herde Klapptür
 <p>Backstein HZ327000</p> <p>Keramikbackstein mit Holzschieber. Ideal für das Backen von Brot, Fladenbrot, Pizza und Tiefkühlgerichten. Inklusive Rezeptbroschüre. Maße: 375 x 330 x 25 mm.</p>	●	●	●
 <p>Glaspfanne HZ636000</p> <p>Pfanne aus backofengeeignetem Glas. Als Zubereitungs- und Serviergeschirr einsetzbar. Spülmaschinengeeignet.</p>	●	●	●
 <p>Glasbräter HZ915003</p> <p>Eignet sich für Braten, Gemüsegerichte und Aufläufe. Inhalt 5,4 l. Deckel als Gratinform verwendbar. Nicht auf Kochfeldern verwendbar. Backofen- und mikrowellengeeignet.</p>	●	●	●

Sonderzubehör

inductionAir Plus

	<p>HZ9VDSM1, Gerades Flachkanalelement (männlich, 500 mm)</p> <p>inductionAir-System ED811FQ15E, ED711FQ15E, ED811BS16E, ED611BS16E</p>		<p>HZ9VDSM2, Gerades Flachkanalelement (männlich, 1000 mm)</p> <p>inductionAir-System ED811FQ15E, ED711FQ15E, ED811BS16E, ED611BS16E</p>
	<p>HZ9VDSB1, Horizontales 90°-Flachkanalbogenelement (männlich)</p> <p>inductionAir-System ED811FQ15E, ED711FQ15E, ED811BS16E, ED611BS16E</p>		<p>HZ9VDS2, Flexible weibliche Verbindungsmanschette zum Verbinden männlicher Flachkanalelemente</p> <p>inductionAir-System ED811FQ15E, ED711FQ15E, ED811BS16E, ED611BS16E</p>
	<p>HZ9VDSI1, Männlicher 90°-Adapter zur Verbindung von Flachkanal- und Rundkanalelementen</p> <p>inductionAir-System ED811FQ15E, ED711FQ15E, ED811BS16E, ED611BS16E</p>		<p>HZ9VDSI0, Männlicher Adapter zur Verbindung von Flachkanal- und Rundkanalelementen</p> <p>inductionAir-System ED811FQ15E, ED711FQ15E, ED811BS16E, ED611BS16E</p>
	<p>HZ9VDS1, Weibliche Verbindungsmanschette zum Verbinden männlicher Flachkanalelemente</p> <p>inductionAir-System ED811FQ15E, ED711FQ15E, ED811BS16E, ED611BS16E</p>		<p>HZ9VRCR1 cleanAir Plus Filter</p> <p>inductionAir-System ED811FQ15E, ED711FQ15E, ED811BS16E, ED611BS16E</p>
	<p>HZ9VRPD1, Diffusor für teil- oder vollgeführte Umluft</p> <p>inductionAir-System ED811FQ15E, ED711FQ15E, ED811BS16E, ED611BS16E</p>		<p>HZ9VEDU0, Akustikfilter für Abluftkonfigurationen</p> <p>inductionAir-System ED811FQ15E, ED711FQ15E, ED811BS16E, ED611BS16E</p>
	<p>HZ9VDSB2, 90°-Flachkanalbogen vertikal (großer Radius, 70 cm Arbeitsplattentiefe)</p> <p>inductionAir-System ED811FQ15E, ED711FQ15E, ED811BS16E, ED611BS16E</p>		<p>HZ9VDSB4, 90°-Flachkanalbogen vertikal (kleiner Radius, 60 cm Arbeitsplattentiefe)</p> <p>inductionAir-System ED811FQ15E, ED711FQ15E, ED811BS16E, ED611BS16E</p>

Sonderzubehör

inductionAir Plus

HZ9VDKR2, Vorzugsverrohrung

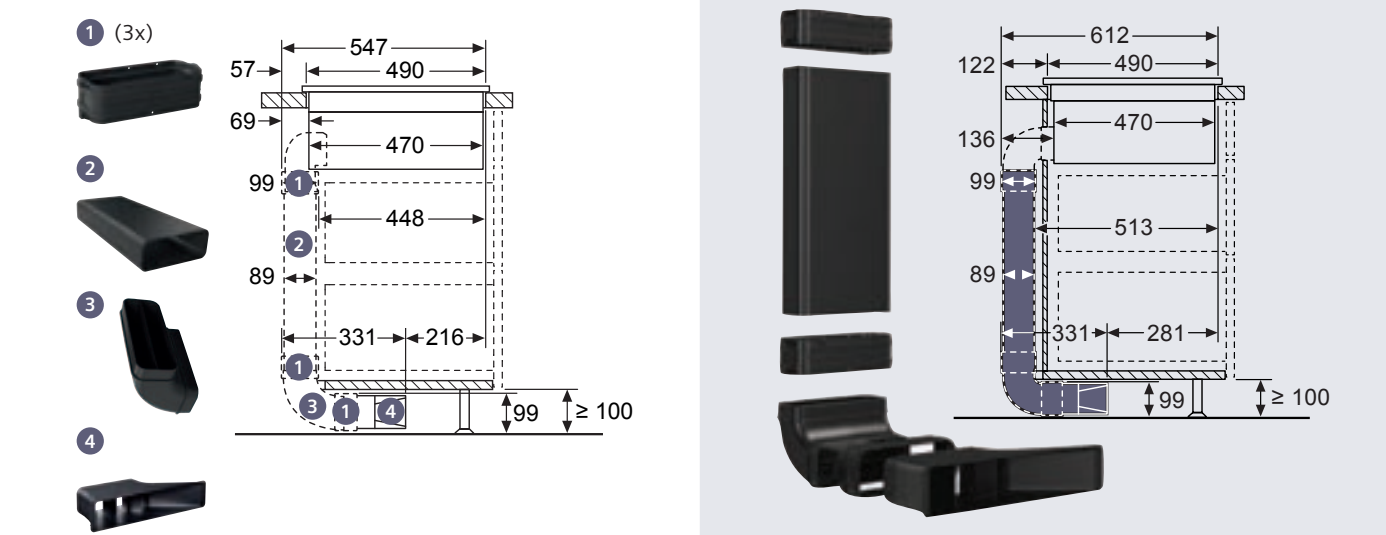

Sonderzubehör

inductionAir Plus

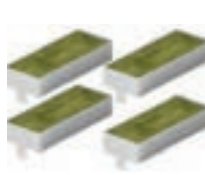

HZ9VRCR1,
Ersatzfilter für Umluftbetrieb

ED811FQ15E
ED711FQ15E
ED811BS16E
ED611BS16E



HZ9VEDU0,
Akustikfilter (Abluft)

ED811FQ15E
ED711FQ15E
ED811BS16E
ED611BS16E

Sonderzubehör

Erstausrüstung



LZ22CBI14, cleanAir Standard
Umluftset

Insel-Essen
LF98BIP50, LF98BIT50, LF97BCP50



LZ11BKS11, Long Life Umluftset

Schrägessen
LC91KLT60, LC81KAN60, LC81KAN20

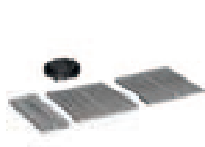

LZ11BKR11, Long Life Umluftset
(kaminloser Betrieb)

Schrägessen
LC91KLT60, LC81KAN60, LC81KAN20



LZ11BK116, cleanAir Plus Umluftset

Schrägessen
LC91KLT60, LC81KAN60, LC81KAN20



LZ11BKV16, cleanAir Plus Umluftset
(kaminloser Betrieb)

Schrägessen
LC91KLT60, LC81KAN60, LC81KAN20



LZ11KK116, cleanAir Plus Umluftset

Schrägessen
LC87KFN60, LC67KFN60, LC67KFN20



LZ11KKV16, cleanAir Plus Umluftset
(kaminloser Betrieb)

Schrägessen
LC87KFN60, LC67KFN60, LC67KFN20



LZ11GKU13, Standard Umluftset

Schrägessen
LC85KDK60, LC65KDK60, LC65KDK20



LZ12CBI14, cleanAir Standard
Umluftset

Box-Essen Edelstahl
LC91BUR50, LC97BIP50, LC97BCP50



LZ11CBI14, cleanAir Standard
Umluftset

Box-Essen Edelstahl
LC67BIP50, LC67BCP50



LZ11DXI14, cleanAir Standard
Umluftset

Box-Essen
LC96BBC60, LC.7BHM50, LC.6BBM50,
LC.4BBC50



LZ12TI14, cleanAir Standard
Umluftset

Flachschirmhauben
LI99SA684, LI97RA561, LI69SA684, LI67SA671,
LI67SA271, LI67RA561



LZ11ITI14, cleanAir Standard
Umluftset

Flachschirmhauben
LI94LB530, LI64LB531, LI64LA521, LI63LA526

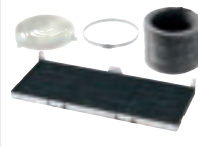







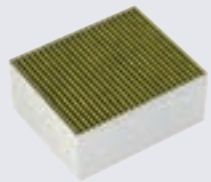

LZ55750, Umluftset

Lüfterbausteine
LB88574, LB57574



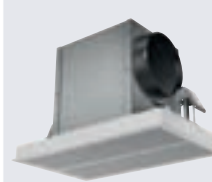

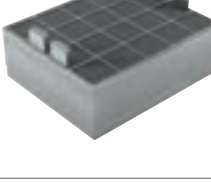

Sonderzubehör
Filter und Umluftsets

Deckenlüfter

					
LZ31XXB16, cleanAir Plus Geruchsfilter (Ersatzbedarf)	LZ21JCC56, cleanAir Plus Umluftset (extern), Edelstahl	LZ21JCC26, cleanAir Plus Umluftset (extern), weiß	LZ20JCD50, Long Life Umluftset (extern), Edelstahl	LZ20JCD20, Long Life Umluftset (extern), weiß	LZ21JXC51, cleanAir Umluftset (extern), Edelstahl
LR97CBS20, LR97CAQ50	LR97CBS20, LR97CAQ50	LR97CBS20, LR97CAQ50	LR97CBS20, LR97CAQ50	LR97CBS20, LR97CAQ50	LR96CAQ50
					
LZ21JXC21, cleanAir Umluftset (extern), weiß	LZ00XXP00, Long Life Geruchsfilter (Ersatzbedarf)	LZ21JCB11, cleanAir Geruchsfilter (Ersatzbedarf)			
LR96CAQ50	LR97CBS20, LR97CAQ50	LR96CAQ50			

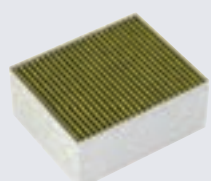
Sonderzubehör
Filter und Umluftsets / Montageturm-/Kaminverlängerungen / Adapter für Dachschrägen

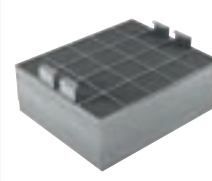
Insel-Essen

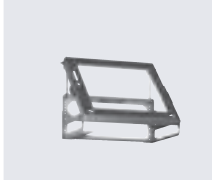
					
LZ31XXB16, cleanAir Plus Geruchsfilter (Ersatzbedarf)	LZ22CXC56, cleanAir Plus Umluftset (extern)	LZ22FXD51, Long Life Umluftset (extern)	LZ00XXP00, Long Life Geruchsfilter (Ersatzbedarf)	LZ32CBB14, cleanAir Standard Geruchsfilter (Ersatzbedarf)	LZ12285, Kaminverlängerung 1100 mm
LF98BIP50, LF98BIT50, LF97BCP50	LF98BIP50, LF98BIT50, LF97BCP50	LF98BIP50, LF98BIT50, LF97BCP50	LF98BIP50, LF98BIT50, LF97BCP50	LF98BIP50, LF98BIT50, LF97BCP50	LF98BIP50, LF98BIT50, LF97BCP50
					
LZ12385, Kaminverlängerung 1600 mm	LZ12510, Montageturmverlängerung 500 mm	LZ12530, Montageturmverlängerung 1000 mm	LZ12310, Adapter für Dachschrägen links/rechts	LZ12410, Adapter für Dachschrägen vorne/hinten	
LF98BIP50, LF98BIT50, LF97BCP50	LF98BIP50, LF98BIT50, LF97BCP50	LF98BIP50, LF98BIT50, LF97BCP50	LF98BIP50, LF98BIT50, LF97BCP50	LF98BIP50, LF98BIT50, LF97BCP50	

**Sonderzubehör
Filter und Umluftsets / Kaminverlängerungen**

Schräg-Essen

LZ11BKP11, Long Life Geruchs- filter (Ersatzbedarf)	LZ11BKB16, cleanAir Plus Geruchs- filter (Ersatzbedarf)	LZ11KKB16, cleanAir Plus Geruchs- filter (Ersatzbedarf)	LZ11GKA13, Standard Geruchs- filter (Ersatzbedarf)	LZ10BXK61, Kaminverlängerung 1000 mm	LZ10BXL61, Kaminverlängerung 1500 mm
LC91KLT60, LC81KAN60, LC81KAN20	LC91KLT60, LC81KAN60, LC81KAN20	LC87KFN60, LC67KFN60, LC67KFN20	LC85KDK60, LC65KDK60, LC65KDK20		

**Sonderzubehör
Filter und Umluftsets / Kaminverlängerungen**

Wand-Essen / Box-Essen

LZ12CXC56 (Abb.), cleanAir Plus Umluft- set (extern)	LZ12FXD51, Long Life Umluftset (extern)	LZ11CXI16, cleanAir Plus Umluftset	LZ11DXI16, cleanAir Plus Umluftset	LZ11FXC56, cleanAir Plus Umluft- set (extern)	LZ31XXB16, cleanAir Plus Geruchs- filter (Ersatzbedarf)
LC91BUR50, LC97BIP50, LC97BCP50	LC97BIP50, LC97BCP50, LC91BUR50	LC91BUR50, LC97BIP50, LC67BIP50, LC97BCP50, LC67BCP50	LC97BHM50, LC77BHM50, LC67BHM50, LC96BBM50, LC66BBM50, LC94BBC50, LC64BBC50, LC96BBC60	LC67BIP50, LC77BHM50, LC67BHM50, LC67BCP50, LC66BBM50, LC64BBC50, LC94BBC50, LC97BHM50, LC96BBM50	LC91BUR50, LC97BIP50, LC67BIP50, LC97BHM50, LC77BHM50, LC67BHM50, LC97BCP50, LC67BCP50, LC96BBM50, LC66BBM50, LC94BBC50, LC64BBC50, LC96BBC60
LZ32CBB14, cleanAir Standard Geruchsfilter (Ersatzbedarf)	LZ31CXB14, cleanAir Standard Geruchsfilter (Ersatzbedarf) €	LZ11DXB14, cleanAir Standard Geruchsfilter (Ersatzbedarf)	LZ10FXJ00, Long Life Umluftset	LZ10FXJ05, Long Life Umluftset	LZ00XXP00, Long Life Geruchs- filter (Ersatzbedarf)
LC91BUR50, LC97BIP50, LC97BCP50	LC67BIP50, LC67BCP50	LC97BHM50, LC77BHM50, LC67BHM50, LC96BBM50, LC66BBM50, LC94BBC50, LC64BBC50, LC96BBC60	LC97BHM50, LC77BHM50, LC67BHM50, LC96BBM50, LC66BBM50, LC94BBC50, LC64BBC50, LC96BBC60	LC91BUR50, LC97BIP50, LC97BCP50, LC67BIP50, LC67BCP50	LC97BHM50, LC77BHM50, LC67BHM50, LC96BBM50, LC66BBM50, LC94BBC50, LC64BBC50, LC91BUR50, LC97BCP50, LC67BCP50, LC97BIP50, LC67BIP50, LC96BBC60
LZ11FXD51, Long Life Umluftset (extern)	LZ12265, Kaminverlängerung 1000 mm	LZ12365, Kaminverlängerung 1500 mm	LZ12250, Kaminverlängerung 1000 mm	LZ12350, Kaminverlängerung 1500 mm	
LC97BHM50, LC77BHM50, LC67BHM50, LC96BBM50, LC66BBM50, LC94BBC50, LC64BBC50, LC67BCP50, LC67BIP50	LC91BUR50, LC97BIP50, LC97BCP50	LC91BUR50, LC97BIP50, LC97BCP50	LC67BIP50, LC77BHM50, LC67BHM50, LC67BCP50, LC66BBM50, LC64BBC50, LC94BBC50, LC97BHM50, LC96BBM50	LC67BIP50, LC77BHM50, LC67BHM50, LC67BCP50, LC66BBM50, LC64BBC50, LC94BBC50, LC97BHM50, LC96BBM50	

Sonderzubehör
Filter und Umluftsets / Absenkrahmen / Montageset / Griffleisten

Flachschirmhauben

					
LZ11IXB16, cleanAir Plus- Geruchsfilter (Ersatzbedarf)	LZ12ITB14, cleanAir Standard Geruchsfilter (Ersatzbedarf)	LZ11ITB14, cleanAir Standard Geruchsfilter (Ersatzbedarf)	LZ11IXC16, cleanAir Plus- Umluftset	LZ10ITP00, Long Life Geruchsfilter (Ersatzbedarf)	LZ11ITD11, Long Life Umluftset (extern)
LI99SA684, LI97RA561, LI69SA684, LI67SA671, LI67SA271, LI67RA561	LI99SA684, LI69SA684, LI97RA561, LI67SA671, LI67SA271, LI67RA561	LI64LA521, LI63LA526, LI64LB531, LI94LB530	LI99SA684, LI97RA561, LI69SA684, LI67SA671, LI67SA271, LI67RA561	LI99SA684, LI69SA684, LI97RA561, LI67SA671, LI67SA271, LI67RA561	LI99SA684, LI97RA561, LI69SA684, LI67SA671, LI67SA271, LI67RA561
					
LZ49601, Absenkrahmen 90 cm	LZ49200, Montageset 90-cm-Oberschrank	LZ46600, Absenkrahmen 60 cm	LZ49850, LZ46850 (Abb.), Design-Griffleisten	LZ49551, Edelstahl LZ49521, Weiß LZ49561, Schwarz Griffleisten	LZ46551, Edelstahl LZ46521, Weiß LZ46561, Schwarz Griffleisten
LI99SA684, LI97RA561	LI99SA684, LI97RA561	LI69SA684, LI67SA671, LI67SA271, LI67RA561	LZ49850: LI97RA561, LI94LB530 LZ46850: LI67RA561, LI64LB531	LI97RA561, LI94LB530	LI67RA561, LI64LB531, LI64LA521, LI63LA526

Sonderzubehör Filter
und Umluftsets

Zwischenbauhauben

Lüfterbausteine







					
LZ10IMA00, Geruchsfilter	LZ11IXB16, cleanAir Plus Geruchs- filter (Ersatzbedarf)	LZ55651, Geruchsfilter (Ersatzbedarf)	LZ11IXC16, cleanAir Plus Umluft- set (extern)	LZ73050, Geruchsfilter	LZ10ITP00, Long Life Geruchs- filter (Ersatzbedarf)
LE66MAC00, LE63MAC00	LB88574, LB57574	LB88574, LB57574	LB88574, LB57574	LB75565, LB55565	LB88574, LB57574







Sonderzubehör



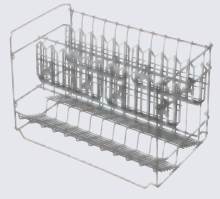

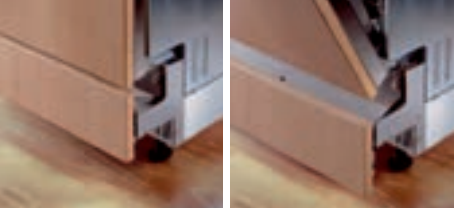

Lüfterbausteine

Unterbauhauben

					
LZ11ITD11, Long Life Umluftset (extern)	LZ74020, Montagehilfe für Lüfterbausteine	LZ23040, Fettfilter	LZ27001, Standard Geruchsfilter		
LB88574, LB57574	LB75565, LB55565	LU62LFA51, LU62LFA21	LU62LFA51, LU62LFA21		

Sonderzubehör	Artikelnummer	
varioSchublade		
	SZ36DB04	varioSchublade für flexComfort Pro Körbe mit Leichtlaufrollen
varioSchublade		
	SZ36DX02	varioSchublade für flexComfort Körbe
varioSchublade		
	SZ34DX13	varioSchublade für flexComfort Körbe (für 45 cm breite Geschirrspüler)
Kleinteileschublade		
	SZ36RB04	
varioSchublade		
	SZ34DB03	varioSchublade für flexComfort Körbe (für 45 cm breite Geschirrspüler)
Verblendungs- und Befestigungsleisten		
	SZ38BI00	

Sonderzubehör	Artikelnummer	
Spezialkorb für langstielige Gläser und Bürogeschirr		
	SZ73640	Für ausgewählte 60 cm breite Geschirrspüler mit umklappbaren Klappstachelreihen im Unterkorb: Mit diesem Spezialkorb können Sie sowohl langstielige Gläser als auch Kaffeegeschirrtteile sicher und schonend spülen.
Silberbesteck-Kassette		
	SZ73001	Das Alu-Material der Kassette schützt Ihr kostbares Silberbesteck vor Anlaufen. Einfach die Silberbesteck-Kassette mit dem Tafelsilber in den Besteckkorb stellen.
Türfront und Sockelblende für integrierbare Geschirrspüler/ Deko-Umrüstsatz Edelstahl		
	SZ73125	Türfront und Sockelblende in Edelstahl können als Ersatz bzw. im Austausch für die Originalmöbelfront eines 60-cm-integrierbaren Geschirrspülers verwendet werden. Voraussetzung: Korpusmaß von 72 cm (Nischenhöhe 81–87 cm). Mit diesem Sonderzubehör können Sie die Front und den Sockel Ihres teilintegrierten Geschirrspülers verblenden.
Variabler Besteckkorb für Siemens Geschirrspüler		
	60 cm Geschirrspüler SZ73100 45 cm Geschirrspüler SZ73145	
Spülhilfe-Set		
	SZ73000	Flaschenhalter Mit diesem Halter, der in allen Unterkörben von Siemens-Geschirrspülern befestigt werden kann, kippen Ihnen Flaschen und Vasen nicht mehr um. Backblechsprühkopf Eine besondere Siemens-Erfindung : Einfach den Oberkorb entnehmen und den Sprühkopf auf die Zulauföffnung setzen. Backbleche, Fettfilter oder übergroße Küchenutensilien können dann gereinigt werden. Zusatzbesteckkorb Dieser kleine Korb ist besonders flexibel, denn er lässt sich an jeder Stelle im Oberkorb unterbringen. Kleinteilehalter Kleine, leichte Kunststoffteile wie z. B. Trinkbecher oder Deckel werden während des Spülens oftmals durch Wasserstrahlen von ihrem Platz „weggesprüht“. Der neue Halteclip für Kleinteile, am Oberkorb befestigt, fixiert nun diese Teile optimal.
Klappscharnier		
	SZ73010	Auch bei einer Nischenhöhe von bis zu 92 cm lässt sich so die Tür der voll integrierbaren Geschirrspüler problemlos öffnen: Das Scharnier wird an der Geräte-Unterkante befestigt; auf die Vorderseite wird der untere Teil der geteilten Möbelfront montiert.
Türfront für voll integrierbare Geschirrspüler		
	SZ73056	Türfront kann als Ersatz bzw. im Austausch für die Originalmöbelfront eines voll integrierbaren Geschirrspülers verwendet werden. Breite 59 cm, Höhe 71,9 cm.

Sonderzubehör	Artikelnummer	
Weinglas-Korb 	SZ73300	Wein- und Sektgläser gleichzeitig in einem Geschirrspüler unterbringen: Der neue Weinglas-Korb von Siemens macht das jetzt so einfach wie nie. So fixiert die Spezialhalterung eines Weinglas-Korbs bis zu vier Gläser sicher und komfortabel. Und da insgesamt bis zu vier Weinglas-Körbe im Unterkorb platziert werden können, ergibt das maximal 16 Gläser in nur einem Spülgang.
Flaschenhalter 	SZ36BH00	
Verblendungsleisten Edelstahl 	SZ30BI01 SZ30BI11 SZ30BI02 SZ30BI22	Mit diesem Sonderzubehör können Sie den Spalt zwischen Gerät und Möbelseite formschön und stabil verblenden.
Verblendungsleisten Edelstahl für Hocheinbau 	SZ73035 SZ73045	Mit diesem Sonderzubehör können Sie den Spalt zwischen Gerät und Möbelseite formschön und stabil verblenden.
Schlauchverlängerung 	SZ72010	Schlauchverlängerung, 2 m
Verlängerungskabel 5 m 	SZ73051EU	Netzkabel mit EU-Stecker, 5 m, passend für alle Geschirrspüler.

Sonderzubehör für alle Geschirrspüler (siehe auch Angabe bei den jeweiligen Geräten)		60 cm				45 cm	60 cm
		SX...	SN...	SX... ...TE	SN... ...TE	SR... ...9/...8/...6/...5	Modular SK7...
Art.-Nr.	Sonderzubehör						
SZ73640	Spezialkorb für langstielige Gläser und Bürogeschirr ³⁾	●	●	●	●		
SZ73100	Variabler Besteckkorb	●	●				
SZ73145	Variabler Besteckkorb					●	●
SZ73300	Weinglas-Korb	●	●	●	●	●	
SZ30BI02	Verblendungsleisten Edelstahl (81,5 cm) für Geräte mit Polinoxboden				●	●	
SZ30BI22	Verblendungsleisten Edelstahl (86,5 cm) für Geräte mit Polinoxboden			●			
SZ30BI01	Verblendungsleisten Edelstahl (81,5cm) für Geräte mit Edelstahlboden		●				
SZ73035	Verblendungsleisten Edelstahl (81,5cm) für Geräte mit Edelstahlboden		●				
SZ30BI11	Verblendungsleisten Edelstahl (86,5cm) für Geräte mit Edelstahlboden	●					
SZ73045	Verblendungsleisten Edelstahl (86,5cm) für Geräte mit Edelstahlboden	●					
SZ73010	Klappscharnier für hohe Korpusmaße	●	●	●	●	●	
SZ72010	Schlauchverlängerung (aquaStop-Verlängerung) für getrennten Zu- und Ablauf (2-m-Schlauch)	●	●	●	●	●	
SZ73000	Spülhilfe-Set	●	●	●	●	●	
SZ73001	Silberbesteck-Kassette	●	●	●	●		
SZ73125	Türfront Edelstahl für integrierbare Spüler		● ¹				
SZ73056	Türfront für voll integrierbare Spüler	● ²	● ²		● ²		

● Zubehör geeignet für genannte Geschirrspüler

¹ Gilt nicht für vollintegrierte Geschirrspüler

² Nur für vollintegrierte Geschirrspüler

³ Nur bei Klappstachelreihen im Unterkorb



Innovativ, informativ, und interaktiv

Die digitalen Plattformen von Siemens

Egal, ob du Facebook, Twitter, YouTube, Pinterest oder Instagram bevorzugst oder uns auf unserem inspirationBlog folgst – Siemens Home ist auf den wichtigsten Social Media Plattformen zuhause. Dabei geht es um mehr als reine Produktinformationen: Lerne in informativen und spielerischen Apps die Vorzüge der Siemens Hausgeräte kennen und blick gemeinsam mit uns in die Zukunft des Wohnens. Lass dich inspirieren und erhalte praktische Tipps rund um das moderne Zuhause. Unser Social Media Team steht dir darüberhinaus für Fragen jederzeit zur Verfügung. Werde Teil unserer Social Media Community – wir freuen uns auf dich!

facebook.com/SiemensHomeDeutschland-social.siemens-home.bsh-group.com/de/

Mehr erfahren mit einem Klick

Erlebe die inspirierende Welt der Siemens Hausgeräte, lerne alle Produkte und das passende Zubehör kennen. Entdecke interaktive Präsentationen, die neuesten Geräte-Details sowie eindrucksvolle Produktfilme, die dir schon heute zeigen, wie du morgen deinen Haushalt innovativer gestalten kannst. Natürlich findest du auch alles Wichtige über den ausgezeichneten Siemens Kundenservice auf einen Blick: Ob Ersatzteile, Zubehör oder der direkte Kontakt zum Siemens Kundendienst. Und falls du detaillierte technische Daten, Gebrauchsanweisungen oder einfach nur eine Fachhändler-Adresse suchst – hier sind wir rund um die Uhr für dich da.

siemens-home.bsh-group.de

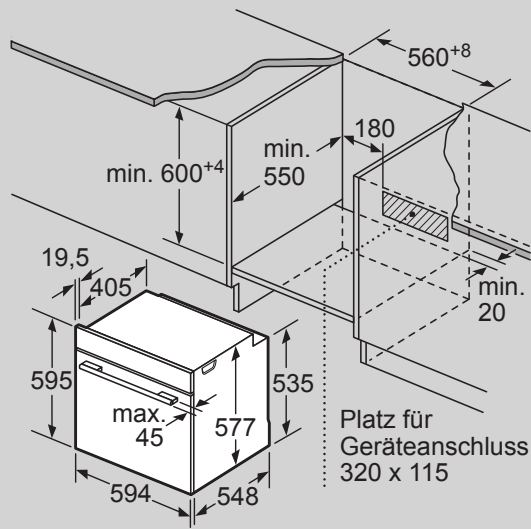

Technische Daten Einbau

Geräte-/Produktinformationen für Einbaugeräte

- Maßzeichnungen
 - Einbautipps
- (Stand 09/2023)

Scannen Sie den QR-Code und erhalten Sie darüber die Datei „Technische Daten Einbaugeräte 2024“ als PDF zum Download.

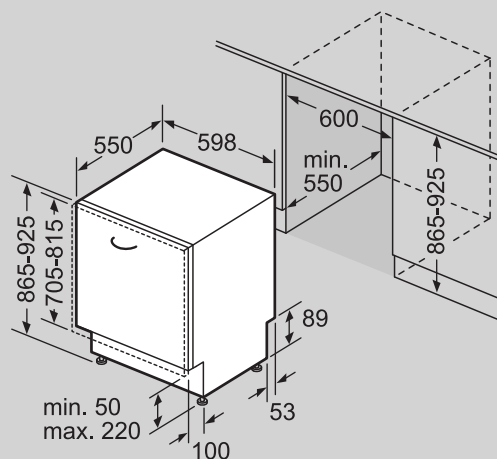

SIEMENS

Siemens Hausgeräte

Verkaufs- und Lieferbedingungen für SEG Hausgeräte GmbH

Ausgabe Januar 2023

I. Allgemeines

- Die nachstehenden Bedingungen gelten für alle unsere Warenlieferungen im Geschäft mit Wiederverkäufern (Besteller) und unabhängig von dem gewählten Bestellweg (telefonische Bestellung, Web-Bestellsysteme, etc.). Waren im Sinne dieser Bedingungen sind Hausgeräte (Groß- und Kleingeräte) sowie Ersatzteile und Zubehör.
- Abweichende und/oder ergänzende Bedingungen des Bestellers, die wir nicht ausdrücklich schriftlich anerkennen, sind für uns unverbindlich, auch wenn wir ihnen nicht ausdrücklich widersprechen oder wir in deren Kenntnis eine Leistung vorbehaltlos ausführen oder annehmen.
- Änderungen, Ergänzungen und sonstige Sondervereinbarungen bedürfen zu ihrer Wirksamkeit der Schriftform. Dies gilt auch für die Aufhebung dieses Schriftformerfordernisses.

II. Angebote, Aufträge

- Unsere Angebote sind grundsätzlich unverbindlich und können ohne Vorankündigung von uns abgeändert werden, außer ein Angebot ist ausdrücklich und schriftlich als verbindlich gekennzeichnet.
- Aufträge des Bestellers werden erst mit verbindlichem Auftragsbestätigung. Aufträge gelten erst dann als angenommen, wenn Lieferung erfolgt ist. Auftragsbestätigungen bzw. von uns erstellte Auftragskopien bestätigen nur den Eingang des Auftrags, stellen jedoch keine Annahme oder Bestätigung des Auftrags selbst dar.
- Alle Angaben zu den Eigenschaften der Waren, die wir in der Werbung, in Prospekten oder sonstigen Unterlagen machen, gelten nur als unverbindliche Hinweise und gehören nicht zur vereinbarten Beschaffenheit, sofern sie dort nicht ausdrücklich als Angabe zur Beschaffenheit vereinbart sind.

III. Lieferung

- Die Gefahr geht auf den Besteller über, sobald die Ware unsere Versandstelle verlassen hat. Ist die Ware versandbereit und verzögert sich die Versendung oder die Abnahme aus Gründen, die der Besteller zu vertreten hat, so geht die Gefahr mit dem Zugang der Anzeige der Versandbereitschaft auf den Besteller über.
- Angabe der Lieferfristen oder Liefertermine (Lieferzeiten) sind unverbindlich, wenn sie nicht schriftlich und ausdrücklich als verbindlich vereinbart werden.
- Wurden Lieferzeiten ausnahmsweise verbindlich vereinbart, gilt Folgendes:
 - Ist die Einhaltung der Lieferzeit infolge von uns nicht beherrschbarer, unvorhersehbarer oder sonstiger von uns nicht zu vertretender Umstände wie z. B. Naturkatastrophen, Krieg, Terror, Aufruhr, Eingriffe von hoher Hand, Energiemangel, Epidemien/Pandemien, Ein- und Ausfuhrbeschränkungen oder Arbeitskampfmassnahmen sowie die Folgen derartiger Umstände bei uns oder unseren Zulieferern nicht möglich, so tritt eine angemessene Verlängerung der Lieferzeit ein. Sollten die hindernden Umstände länger als 4 Wochen andauern, ist jeder Vertragspartner zum Rücktritt berechtigt.
 - Sofern wir mit einer Lieferung in Verzug geraten sind und dem Besteller hierdurch ein Schaden entsteht, kann der Besteller eine pauschale Verzugsentschädigung für jede vollendete Woche des Verzuges von je 0,5%, insgesamt jedoch höchstens 5% des Kaufpreises der verspäteten Lieferung verlangen. Der Nachweis eines höheren oder niedrigeren Verzugschadens bleibt den Vertragspartnern unbenommen. Ein Nachweis ist entsprechend anzudeuten. Darüber hinaus kann der Besteller bei Lieferverzug nach den gesetzlichen Bestimmungen vom Vertrag zurücktreten. Für Schadenersatzansprüche statt der Leistung gilt Ziffer XV. Weitere Ansprüche des Bestellers sind in allen Fällen verspäteter Lieferung ausgeschlossen.

- Der Besteller hat die Ware unverzüglich nach Anzeige unserer Versandbereitschaft abzunehmen. Nimmt der Besteller die Ware trotz nochmaliger Aufforderung zur Abnahme nicht unverzüglich ab, sind wir berechtigt, den Auftrag des Bestellers zu stornieren.

- Falls Ware auf Europaletten (EPA-Pool) geliefert wird, muss der Besteller diese Paletten bei Ablieferung der Ware Zug-um-Zug tauschen, wobei nur Europaletten der gleichen Art und Güte in gleicher Anzahl gegeneinander getauscht werden dürfen.

IV. Preise

- Unsere Preisstellung, d. h. Abgabepreise zuzüglich Transportkosten, sofern separat ausgewiesen, versteht sich bis zur ständigen Versandadresse des Bestellers einschließlich Normalverpackung. Die Berechnung erfolgt auf Grundlage der im Zeitpunkt der Lieferung jeweils geltenden Händlerlistenpreise zzgl. der jeweils gesetzlichen Umsatzsteuer. Änderungen der Händlerlistenpreise werden in der Regel einen Monat vor dem Umstellungsstichtag bekannt gegeben. Sie gelten für alle Liefertermine ab dem genannten Umstellungsstichtag.
- Sonderwünsche des Bestellers (z. B. Lieferung an eine andere Anschrift als die des Bestellers, beschleunigte Versandart, Spezialverpackung, Beauftragung eines bestimmten Spediteurs) werden, soweit möglich, berücksichtigt. Dadurch entstehende Mehrkosten trägt der Besteller. Für Kleinaufträge können Zuschläge laut Preisliste verlangt werden.
- Wenn der Besteller neben der Ware die von uns angebotene und vom Endkunden gewünschte Serviceleistung „Objektbelieferung“, „Endkundenbelieferung“ oder „Endkundenbelieferung Side by Side“ bestellt, ist er verpflichtet, den Endkunden über Inhalt und Umfang der jeweiligen Serviceleistung zu unterrichten und sicherzustellen, dass der Endkunde die Mitwirkungspflichten und Voraussetzungen gemäß unserer Leistungsbeschreibung erfüllt. Vom Besteller angegebene Wunschliefertermine des Endkunden sind unverbindlich.
- Für Küchenkommissionen, die bereits bei Bestellung an einen Endkunden verkauft sind, gilt folgende Sonderregelung: Die in der Auftrags-eingangsbestätigung bzw. in der von uns erstellten Auftragskopie angegebenen Preise, bleiben 3 Monate über den Umstellungsstichtag hinaus verbindlich.
- Sonderpreise gelten solange wir sie nicht widerrufen haben oder ein angekündigter Stichtag eingetreten ist.

V. Zahlungen

- Zahlungen sind fällig und zu leisten entsprechend dem vereinbarten Zahlungsziel. Soweit Zahlungen im Wege des SEPA-Lastschriftverfahrens erfolgen, leiten wir dem Besteller spätestens einen Tag vor Fälligkeit der Zahlung eine Vorabinformierung (z. B. im Rahmen einer Rechnung) zu, die den Lastschriftbetrag und das Fälligkeitsdatum enthält. Bei Projektgeschäften können wir nach eigener Wahl die Lieferung zurückhalten bis der gesamte Kaufpreis für die jeweiligen Waren vollständig im Voraus bezahlt oder bis eine angemessene Sicherheit (wie z. B. eine Bürgschaft eines Dritten) geleistet wurden.
- Der Besteller gerät in Verzug, wenn ihm nach Eintritt der Fälligkeit eine Mahnung zugeht, ohne Mahnung 14 Tage nach Fälligkeit und Zugang einer Rechnung oder gleichwertigen Forderungsaufstellung. Zahlungen gelten unabhängig von der Zahlungsmethode an dem Tag als geleistet, an dem wir über den Betrag verfügen können.
- Schecks und Wechsel werden von uns grundsätzlich nicht entgegengenommen. Sofern wir im Einzelfall Schecks oder Wechsel entgegennehmen, erfolgt die Entgegennahme erfüllungshalber unter dem Vorbehalt der ordnungsgemäßen Einlösung und Gütschrift bei uns. Diskont- und Einzugsspesen sind vom Besteller zu vertreten.
- Bei Nichteinlösung von Schecks oder Wechseln, bei Rücktritts- oder bei anderen SEPA-Lastschriftverfahren, bei Zahlungseinstellung sowie bei einem Antrag auf Eröffnung eines Insolvenzverfahrens über das Vermögen des Bestellers, oder wenn vergleichbare begründete Anhaltspunkte vorliegen, die eine Zahlungsunfähigkeit des Bestellers nahelegen, werden im Fall des Zahlungsverzugs unsere sämtlichen Forderungen – auch im Falle einer Stundung – sofort fällig.
- Bei Zahlungsverzug sind wir berechtigt, Verzugszinsen von jährlich neun Prozentpunkten über dem jeweiligen Basiszinssatz zu berechnen. Dies – in Abhängigkeit des Vertrages mit dem Besteller herausstellt, dass die Erfüllung der vertraglichen Verpflichtungen des Bestellers aufgrund der Finanzlage des Bestellers (insbesondere bei mehrfachem) Zahlungsverzug, Zahlungseinstellung, Antrag auf Eröffnung eines Insolvenzverfahrens, Ausschluss von der Zentralregulierung durch den Zentralregulator, Beschlagnahme oder Zwangsvollstreckungsmaßnahmen, Erhebung von Wechsel- oder Scheckprotesten und Weigerung der Einlösung von Lastschriften, auch im Verhältnis zu Dritten) gefährdet ist, können wir nach eigener Wahl die Lieferung zurückhalten, bis der gesamte Kaufpreis für die jeweiligen Waren vollständig im Voraus bezahlt oder bis eine angemessene Sicherheit (wie z. B. eine Bürgschaft eines Dritten) geleistet wurde. Das Gleiche gilt, wenn sich infolge des Zahlungsverzugs des Bestellers begründete Zweifel an der Solvenz oder Bonität des Bestellers ergeben. Wenn die Erfüllung der vertraglichen Verpflichtungen des Bestellers aufgrund der Finanzlage des Bestellers gefährdet ist, können wir den Besteller zudem mit Blick auf sämtliche zukünftige Bestellungen auf Vorauszahlung umstellen und im Folgenden die Lieferung bestellter Ware an den Besteller erst nach Zahlungseingang des jeweiligen Kaufpreises auf unserem Konto veranlassen.
- Wenn in den in Ziffer V.6 genannten Fällen die Vorauszahlung oder die Sicherheit vom Besteller innerhalb von zwei Wochen nach Aufforderung durch uns nicht geleistet wird, können wir vom Vertrag zurücktreten.
- Der Besteller kann nur mit solchen Forderungen aufrechnen, die unbestritten oder rechtskräftig festgestellt sind. Entsprechendes gilt für die Ausübung von Zurückbehaltungsrechten, die der Besteller darüber hinaus nur geltend machen kann, soweit diese auf demselben Vertragsverhältnis beruhen und in einem angemessenen Verhältnis zu den aufgeführten Mängeln stehen.

VI. Eigentumsvorbehalt

- Die Ware bleibt unser Eigentum bis zur vollständigen Erfüllung sämtlicher uns aus der laufenden Geschäftsverbindung mit dem Besteller jetzt und zukünftig zustehenden Ansprüche (Vorbehaltsware). Der Besteller ist zum Weiterverkauf der Vorbehaltsware nur im ordnungsgemäßen Geschäftsgang gegen Bezahlung, sonst nur unter Weitergabe des Eigentumsvorbehalts berechtigt, nicht aber zu anderen Verwendungen, insbesondere zum Verkauf oder zur Verpfändung. Teilzahlungsverkäufe des Bestellers, die durch Dritte finanziert werden, gelten nicht als Verkauf im ordnungsgemäßen Geschäftsgang gegen Bezahlung. Der Besteller tritt hiermit schon jetzt seine zukünftigen Kaufpreisanforderungen aus dem Weiterverkauf der Vorbehaltsware mit allen Nebenrechten in Höhe der gesicherten Forderung (Wert der Vorbehaltsware) an uns ab und verpflichtet sich, uns auf Verlangen die zur Einziehung erforderlichen Angaben über die abgetretenen Forderungen zu erteilen sowie die erforderlichen Unterlagen auszuhandeln. Alle Kosten, die uns durch Einziehung der abgetretenen Kaufpreisanforderungen entstehen, hat der Besteller zu tragen. Bis auf Widerruf ist der Besteller auch nach der Abtretung zur Einziehung der abgetretenen Forderungen aus der Weiterveräußerung befugt.
- Bei Pflichtverletzungen, insbesondere bei Zahlungsverzug, Insolvenzantragstellung, Eröffnung eines Insolvenzverfahrens, Wechselprotest oder wenn vergleichbare begründete Anhaltspunkte vorliegen, die eine Zahlungsunfähigkeit des Bestellers nahelegen, sind wir nach Setzen einer angemessenen Frist zum Rücktritt und zur Rücknahme der Vorbehaltsware berechtigt, sowie zum Widerruf der Weiterveräußerungs- und Einziehungsbefugnis. Der Besteller ist zur Herausgabe verpflichtet. Eine zwischen Lieferung und Rücknahme eingetretene Wertminderung ist angemessen zu berücksichtigen; der Besteller ist zum Wertersatz verpflichtet. Wir sind berechtigt, den Bestand der Vorbehaltsware aus dem Geschäftsort des Bestellers zu erfassen und abzutoken, nach vorheriger Androhung zu verwerten und uns unter Anrechnung auf die offenen Ansprüche aus dem Erlös zu befriedigen.
- Wird die Vorbehaltsware mit anderen, uns nicht gehörenden Gegenständen untrennbar verbunden, so erwerben wir das Miteigentum an der neuen Sache im Verhältnis des Wertes der Vorbehaltsware zu den anderen verbundenen Gegenständen zum Zeitpunkt der Verbindung.
- Verbindet der Besteller die Vorbehaltsware mit Grundstücken oder beweglichen Sachen, so tritt er schon jetzt die ihm wegen dieser Verbindung zustehenden Forderungen mit allen Nebenrechten an uns ab. Diese Abtretung beschränkt sich der Höhe nach auf den Teil der jeweiligen Forderung, der dem Faktoren-Wert der Vorbehaltsware zuzüglich eines Zuschlags von 10% auf diesen Faktorenwert entspricht.
- Verlust, Beschädigung, Pfändung oder sonstige Eingriffe Dritter hinsichtlich der Vorbehaltsware oder Pfändung der abgetretenen Forderungen sind uns unverzüglich anzuzeigen. Im Falle der Pfändung der Vorbehaltsware hat der Besteller uns sofort das Pfändungsprotokoll und eine eidesstattliche Versicherung darüber zuzusenden, dass die gepfändeten Gegenstände mit den von uns gelieferten identisch sind. Im Falle der Pfändung der abgetretenen Forderungen ist uns sofort der Pfändungs- und Überweisungsbeschluss zu übersenden. Etwaige Kosten von Interventionsritten der Besteller.

VII. Untersuchungspflicht und Mängelanzeige

- Hat der Besteller die Mängelanzeige gemäß § 377 Abs. 1 HGB unterlassen, so ist der Rückgriff des Bestellers ausgeschlossen, es sei denn, dass es sich um einen Mangel handelt, der bei der Untersuchung nicht erkennbar war.
- Dies gilt auch, wenn vereinbart ist, dass wir die Ware direkt an einen Dritten liefern (Streckengeschäft).

VIII. Mängelrechte

- Änderungen in der Konstruktion oder Ausführung, die weder die Funktionstüchtigkeit noch den Wert der Ware beeinträchtigen, stellen keinen Mangel dar.
- Ist die Ware mangelhaft, so werden wir den Mangel nach unserer Wahl in angemessener Frist unentgeltlich durch unseren Kundendienst beseitigen oder eine mangelfreie Sache liefern (Nacherfüllung). Schlägt die Nacherfüllung fehl, kann der Besteller von dem Vertrag zurücktreten oder den Kaufpreis mindern.
- Alle gesetzlichen und vertraglichen Ansprüche des Bestellers, die in einem Mangel der Ware ihren Grund haben, verjähren innerhalb von 24 Monaten nach Ablieferung der Sache. Diese Verjährung beginnt der verbleibende Teil der ursprünglichen Verjährungsfrist mit der Rückgabe der nachgebestellten Ware zu laufen. Dasselbe gilt im Falle der Ersatzlieferung. Diese Beschränkungen gelten jedoch nicht, wenn (a) ein Mangel arglistig verschwiegen wurde oder (b) eine Garantie für die Beschaffenheit der Ware übernommen wurde (diesbezüglich gilt gegebenenfalls die sich aus der Garantie ergebende Haftungsregelung bzw. Verjährungsfrist). Im Falle von Schadenersatzansprüchen gelten diese Beschränkungen weiterhin nicht in folgenden Fällen: (a) Verletzung von Leben, Körper oder Gesundheit, (b) Vorsatz und (c) grobe Fahrlässigkeit von unseren Organen oder leitenden Angestellten
- Für Schadenersatzansprüche gilt Ziffer XV, darüber hinausgehende Ansprüche des Bestellers sind vorbehaltlich Ziffer IX, ausgeschlossen.

IX. Rückgriff des Bestellers im Rahmen des Verbrauchsgüterkaufs

- Werden durch den Verbraucher berechtigte Nacherfüllungsansprüche gegenüber dem Besteller geltend gemacht, so kann der Besteller die Nacherfüllung kostenlos durch unseren Kundendienst durchführen lassen. Dies gilt entsprechend für alle sonstigen Weiterverkäufer, die gegenüber Verbrauchern berechtigte Nacherfüllungsansprüche erfüllen müssen. Sofern der Besteller Wiederverkäufer liefert, ist er verpflichtet, diese auf diese Möglichkeit hinzuweisen.
- Musste der Besteller aufgrund eines vom Verbraucher geltend gemachten Mangels, der bereits beim Übergang der Gefahr auf den Besteller vorhanden war, einen Mangel beseitigen oder eine mangelfreie Sache als Ersatz liefern, so ist er berechtigt, gemäß den nachfolgenden Bestimmungen Ersatz der hierfür erforderlichen Aufwendungen von uns zu verlangen. Zum Nachweis soll der Besteller innerhalb eines Monats gerechnet ab Leistungserbringung folgende Unterlagen vollständig einreichen:
 - Kopie des Kaufbeleges des Verbrauchers
 - durch den Verbraucher abgerechneten Leistungsnachweis inkl. Fehlerbeschreibung mit Gerätedaten
 - das ausgetauschte Ersatzteil mit Rechnung für das neue Ersatzteil
 - d bzw. die ausgetauschte Ware.
 Die Leistung muss fachgerecht erbracht sein, insb. unter Einhaltung der Vorschriften über die Sicherheit von Produkten und der VDE-Bestimmungen, der DVGW-Vorschriften, des Maschinenschutzgesetzes und entsprechend dem Qualitätsstandard DIN EN ISO 9001. Es dürfen nur Original-Ersatzteile verwendet werden.
- Die Kosten für Material, das über das Zentrallager in Fürth bezogen wurde, erstatten wir zum Einkaufspreis. Die Aufwendungen für Anfahr und Arbeitszeit erstatten wir pauschal: 18,00 € für Reparaturen an Kleingeräten inkl. Bodenpflege und 37,00 € für Reparaturen an Großgeräten.
- Möchte der Besteller eine mangelfreie Sache als Ersatz liefern, so wird er die vorherige Einwilligung zur Übernahme der Kosten dafür von uns einholen.
- Die vorstehenden Sätze finden auf die Ansprüche des Bestellers entsprechende Anwendung, wenn dieser nicht direkt an den Verbraucher verkauft hat, sondern Wiederverkäufer beliefert hat, die ihrerseits Nacherfüllungsansprüche von Verbrauchern erfüllt haben und der Besteller diesen die erforderlichen Aufwendungen ersetzen musste.
- Rückgriffsansprüche des Bestellers gegen uns bestehen nicht, wenn der Besteller seinen Abnehmer über die gesetzlichen Mängelansprüche hinausgehende Leistungen gewährt oder wenn die Ware aufgrund öffentlicher Äußerungen als mangelhaft gerügt wurde, die nicht auf uns zurückzuführen sind. Beruhen diese fehlerhaften öffentlichen Äußerungen auf eigenen Aussagen des Bestellers, so stellt dieser uns von jeglichen Ansprüchen Dritter frei.

X. Endabnehmergarantie

- Für unsere Hausgeräte übernehmen wir eine Garantie gegenüber dem Endabnehmer nach Maßgabe der für die jeweilige Ware geltenden Garantiebestimmungen. Diese Garantie lässt die Mängelhaftungsverpflichtungen des Bestellers gegenüber seinem Kunden unberührt. Garantieansprüche werden durch unseren Kundendienst erfüllt.
- Sofern der Besteller Wiederverkäufer liefert, ist er verpflichtet, diese auf seine Endabnehmergarantie hinzuweisen. Ebenso ist er verpflichtet, den Endabnehmer, wenn es sich bei der Ware um eine gebrauchte Sache (B-Ware, etc.) handelt, für die wir keine oder eine nur eingeschränkte Garantie übernehmen.

XI. Rechteinräumung

- Wir gewähren dem Besteller ein einfaches, unentgeltliches, jederzeit widerrufliches, räumlich und zeitlich unbeschränktes Nutzungsrecht an dem dem Besteller von uns zur Verfügung gestellten Bild-, Text-, Foto-, Musik- und Filmmaterial, Aufstellern, Broschüren, Flyern, Katalogen und sonstigen Werbemitteln („Produktmaterial“) ausschließlich zur Bewerbung der auf das Produktmaterial bezogenen Ware. Das Nutzungsrecht kann im Einzelfall in beschränkterem Umfang gewährt werden.
- Der Besteller darf das Produktmaterial nicht rechtswidrig und nur in einer Weise verwenden, die dem Ruf und dem Ansehen von uns und unseren Waren nicht abträglich ist. Das Produktmaterial darf vom Besteller nicht verändert werden. Ausgenommen hiervon sind Änderungen des Formats und die Verwendung von Ausschnitten, sofern hierdurch der wesentliche Gehalt des Produktmaterials nicht verändert wird.
- Der Besteller ist verpflichtet, das Produktmaterial deutlich mit etwaigen Urheberrechten und Quellenhinweisen zu versehen, die in den Daten zu dem jeweiligen Produktmaterial hinterlegt sind. Der Besteller ist verpflichtet, die zu dem jeweiligen Produktmaterial hinterlegten Daten zu verändern oder zu entfernen.
- Sollten aufgrund einer nicht diesen Nutzungsbedingungen entsprechenden Verwendung des Produktmaterials durch den Besteller Ansprüche Dritter gegen uns geltend gemacht werden, stellt uns der Besteller von sämtlichen Ansprüchen frei. Dies umfasst auch die Kosten einer angemessenen Rechtsvertretung.
- Für Schadenersatzansprüche des Bestellers gilt Ziffer XV.

XII. Gewerbliche Schutzrechte; Rechtsmängel

- Sofern ein Dritter wegen der Verletzung eines gewerblichen Schutzrechtes oder Urheberrechtes („Schutzrecht“) durch von uns gelieferte Waren gegen den Besteller berechnete Ansprüche erhebt, haften wir gegenüber dem Besteller wie folgt:
 - Nach unserer Wahl und auf unsere Kosten werden wir entweder ein Nutzungsrecht für das Schutzrecht erwirken, die Ware so ändern, dass das Schutzrecht nicht verletzt wird, oder die Ware austauschen. Falls dies nicht zu angemessenen Bedingungen möglich ist, kann der Besteller die gesetzlichen Rücktritts- oder Minderungsrechte geltend machen.
 - Die vorstehend genannten Verpflichtungen bestehen nur dann, wenn uns der Besteller über die Dritten geltend gemachten Ansprüche unverzüglich schriftlich verständigt, eine Verletzung nicht anerkennt und uns alle Abwehrmaßnahmen und Vergleichsverhandlungen vorbehalten bleiben.
- Ansprüche des Bestellers sind ausgeschlossen, soweit die Schutzrechtsverletzung durch spezielle Vorgaben des Bestellers, durch von uns nicht voraussehbare Anwendung, durch nicht bestimmungsgemäße Verwendung oder dadurch verursacht wird, dass die Ware vom Besteller verändert oder zusammen mit nicht von uns gelieferten Produkten eingesetzt wird.
- Für Schadenersatzansprüche gilt Ziffer XV. Weitergehende Ansprüche wegen eines Rechtsmangels sind ausgeschlossen.

XIII. Produktsicherheits- und regulatorische Anforderungen

- Die Ware des jeweiligen Kaufvertrages (i) erfüllt alle lokalen (produktsicherheits-)rechtlichen Anforderungen (insbesondere länder-spezifische technische Anforderungen, Anleitungen und Sicherheitshinweise in der richtigen Sprache usw.) und (ii) hat die erforderlichen regulatorischen Produktkennzeichnungen (z. B. Energielabel, CE Kennzeichnung, usw.) für den Verkauf in dem Land, in dem die Waren an den Besteller geliefert wird oder in dem mit dem Besteller vereinbarten Verkaufsland („Bestimmungsland“). Ware, die den Anforderungen des Bestimmungslandes entspricht, wird als „rechtlich konform“ Ware genannt.
- Der Besteller, der die Ware direkt oder indirekt in anderen Ländern als dem Bestimmungsland verkauft („zusätzliche Verkaufsländer“), ist verpflichtet sicherzustellen, dass die betroffene Ware in jedem zusätzlichen Verkaufsland rechtlich konform ist, vor allem hinsichtlich elektrischer Standards. Der Besteller oder jeglicher Dritte ist verpflichtet, uns von jeglicher Haftung und/oder Schaden – einschließlich Reputationschaden, Kosten oder andere Ausgaben insbesondere im Zusammenhang mit Behörden- oder Gerichtsverfahren – und/oder Ansprüchen Dritter freizustellen, die durch seinen direkten oder indirekten Verkauf von Waren entstehen, die im zusätzlichen Verkaufsland nicht rechtlich konform ist und die dadurch ein potentielles Risiko für den Endkunden darstellt.
- Da nicht fachmännisch ausgeführte Änderungen an der Ware (z. B. Stecker) zu hohen Risiken von Stromschlägen, Explosionen und/oder Feuer mit Gefahr für Leben, Körper oder Gesundheit führen, darf der Besteller in keinem Fall die Ware/Teile der Ware ändern, oder andere zur Vornahme von Änderungen berechtigten, soweit die Änderungen nicht in dem zusätzlichen Verkaufsland rechtlich zwingend vorgeschrieben und nicht mindestens folgende Sicherheitsvorkehrungen getroffen sind: (i) ein ausgewiesener Fachmann nimmt die Änderungen vor, (ii) die Änderungen werden entsprechend dem aktuellen Stand der Technik durchgeführt (d. h. unter Beachtung der anerkannten Regeln der Technik und mit Komponenten (z. B. Steckern), die den technischen Standards in dem zusätzlichen Verkaufsland genügen), und (iii) die geänderte Ware/das geänderte Teil der Ware entspricht den lokal einschlägigen Gesetzen, vor allem hinsichtlich der elektrischen Standards in dem zusätzlichen Verkaufsland. Der Besteller trägt die Beweislast dafür, dass die vorgenannten Sicherheitsvorkehrungen für jede geänderte Ware/jedes geänderte Teil der Ware getroffen wurden. Zur Klärung: Wenn Änderungen durch Personen vorgenommen werden, die hierzu nicht von uns ermächtigt wurden, kann der Garantieanspruch des Endkunden gegenüber uns gemäß unserer Garantiebedingungen erlöschen.

XIV. Exportkontrolle

- Jede Partei ist berechtigt, die Vertragserfüllung zu verweigern, sofern diese durch außenwirtschaftsrechtliche Vorschriften (insbesondere nationale und internationale [Re-]Exportkontroll- und Zollvorschriften, einschließlich Embargos und sonstigen staatlichen Sanktionen, die – in Übereinstimmung mit diesen Vorschriften – auf diesen Vertrag anwendbar sind (nachfolgend „Außenwirtschaftsrechtliche Vorschriften“), beeinträchtigt oder untersagt wird. In diesen Fällen ist jeder Vertragspartner berechtigt, von dem betroffenen Kaufvertrag zurückzutreten.
- Verzögert sich die Vertragserfüllung aufgrund von Genehmigungs-, Bewilligungs-, oder ähnlichen Erfordernissen oder aufgrund von sonstigen Verfahren nach Außenwirtschaftsrechtlichen Vorschriften (nachfolgend zusammen „Genehmigung“), so verlagern/verschieben sich etwaig vereinbarte Fristen und Termine entsprechend; eine Haftung der Parteien im Zusammenhang mit der Verzögerung ist ausgeschlossen. Wird eine Genehmigung, die für die Vertragserfüllung erforderlich ist, versagt oder nicht innerhalb von 12 Monaten ab Antragstellung erteilt, ist jede Partei berechtigt, die Bestellung zu stornieren oder vom betroffenen Kaufvertrag zurückzutreten.
- Der Besteller ist verpflichtet, uns auf unser Verlangen alle Informationen und Unterlagen zur Verfügung zu stellen, die zur Einhaltung der Außenwirtschaftsrechtlichen Vorschriften erforderlich sind oder diesbezüglich von Behörden angefordert werden. Wir sind berechtigt, die Bestellung abzubrechen bzw. vom Vertrag zurückzutreten oder die Leistung zu verweigern, wenn der Besteller uns diese Informationen und Unterlagen nicht innerhalb einer angemessenen Frist zur Verfügung stellt.
- Soweit der Besteller unsere Lieferungen an einen Dritten (einschließlich verbundener Unternehmen des Bestellers) übergibt, verpflichtet sich der Besteller, die Außenwirtschaftsrechtlichen Vorschriften einzuhalten.
- Unsere Haftung für Schäden im Zusammenhang mit oder aufgrund unserer Verweigerung der Vertragserfüllung, der Stornierung der Bestellung oder dem Rücktritt vom betreffenden Kaufvertrag gemäß den vorgenannten Ziffern ist – soweit gesetzlich zulässig – ausgeschlossen.
- Bei Rücksendungen des Bestellers über Zollgrenzen hinweg an uns ist der Besteller verpflichtet, uns alle erforderlichen Dokumente und Informationen, wie z. B. Proforma-Rechnung Lieferschein für eine vollständige und korrekte Importzollanmeldung der Rücksendung beizufügen und bei einer Proforma-Rechnung eine Wertangabe, die einen marktüblichen Preis widerspiegelt, sowie folgenden Hinweis „For Customs Purpose Only“ anzugeben. Bei der Wertermittlung sind alle Bestandteile der Ware (Hardware- und ggf. Software) zu berücksichtigen.

XV. Sonstige Haftung

- Schadenersatzansprüche des Bestellers, gleich aus welchem Rechtsgrund, sind ausgeschlossen, es sei denn, wir oder unsere Erfüllungsgehilfen haben den Schaden grob fahrlässig oder vorsätzlich verursacht oder eine Pflicht, deren Erfüllung die ordnungsgemäße Durchführung des Vertrages überhaupt erst ermöglicht und auf deren Einhaltung der Besteller regelmäßig vertraut und vertrauen darf (vertragsspezifische Pflicht) verletzt. Bei leicht fahrlässiger Verletzung von vertragsspezifischen Pflichten ist unsere Haftung auf vorher-sehebar vertragstypische Schäden begrenzt. Die Haftung wegen schuldhafter Verletzung des Lebens, des Körpers oder der Gesundheit sowie bei arglistigem Verschweigen von Mängeln bleibt unberührt. Entsprechendes gilt für die Haftung nach dem Produkthaftungsgesetz. Darüber hinaus bestehen keine Ansprüche gegen uns, insbesondere keine Schadenersatzansprüche oder Regressansprüche bei Nichtbeachtung der Hinweise in den Gebrauchs- oder Montageanweisungen und bei Fehlgbrauch der Waren. Ebenso bestehen keine Ansprüche auf Schadenersatz oder Regress bei Schäden, die infolge nicht fachgerechter Installation, Montage oder Reparatur unserer Waren oder die während des Transports nach Gefahrübergang auf den Besteller entfallen. Bei Eingriffen in die Ware sind alle einschlägigen Normen, insbesondere die unter Ziffer IX.2. Satz 3 genannten zu beachten.
- Eine Änderung der Beweislast zum Nachteil des Bestellers ist mit den vorstehenden Regelungen nicht verbunden.

XVI. Schlussbestimmungen

- Sollten eine oder mehrere Bestimmungen dieser Verkaufs- und Lieferbedingungen unwirksam sein oder werden oder sollte sich in den Bedingungen eine Regelungslücke ergeben, so wird die Gültigkeit der übrigen Bestimmungen hierdurch nicht berührt. An Stelle der unwirksamen Bestimmung tritt die Regelungslücke der Regelungen der anderen Parteien eine angemessene und wirksame Regelung zu treffen, die dem von den Parteien Gewolltem in tatsächlicher, rechtlicher und wirtschaftlicher Hinsicht am nächsten kommt.
- Diese Vereinbarung unterliegt deutschem Recht unter Ausschluss des Internationalen Privatrechts und des UN-Kaufrechts.
- Ausschließlich der Gerichtsstand für alle Streitigkeiten aus und im Zusammenhang mit diesen Verkaufs- und Lieferbedingungen ist München.

WEE-Reg.-Nr. DE 57986696



Service

Wir möchten, dass du zufrieden bist. Unser vollumfänglicher Siemens Kundenservice steht dir telefonisch und online an 365 Tagen im Jahr zur Seite – von der kompetenten Beratung vor dem Kauf bis hin zu Tipps und Pflegeprodukten.

siemens-home.bsh-group.de/kundendienst



Siemens Info-Line

Produkt- und Anwenderberatung
Montag – Freitag von 8.00 bis 18.00 Uhr
Telefon 089 / 21 751 751



Über 700 Techniker im eigenen Werkskundendienst

Mit einem der größten Werkskundendienste Deutschlands und über 700 bestens ausgebildeten Technikern in einem flächendeckenden Servicenetz sind wir immer schnell bei dir vor Ort.



Service Großgeräte

7 Tage die Woche von 7.00 bis 22.00 Uhr
Telefon 089 / 21 751 751



Service Kleingeräte

7 Tage die Woche von 7.00 bis 22.00 Uhr
Telefon 0911 / 70 440 044
E-Mail kleingeraete@bshg.com



Erneute Auszeichnung für besten Kundenservice.

Der Siemens Hausgeräte Service wurde auch 2022 beim größten Service-Ranking Deutschlands ausgezeichnet. Deutschlandweit bewerteten 1,9 Mio. Kunden insgesamt 4.699 Unternehmen aus 389 Branchen in Bezug auf erlebten Kundenservice.



Online Terminvereinbarung

Nutze das Online-Buchungstool, um einen Reparaturtermin zu vereinbaren. Einfach Gerätedaten eingeben und Wunschtermin auswählen.

siemens-home.bsh-group.com/de/kundendienst/reparatur/techniker-buchen



Remote Diagnostics

Viele Siemens Hausgeräte mit Home Connect ermöglichen unseren Technikern, aus der Ferne Fehler zu analysieren und zu diagnostizieren. So wird ein Problem noch schneller behoben und macht einen Besuch des Service-Technikers vor Ort teils sogar überflüssig.



Online Assistent

Mit dem Online Assistenten erhältst du Antworten auf deine Fragen und kannst kleinere Probleme einfach selbst beheben.

siemens-home.bsh-group.com/de/hilfe



Hole das Meiste aus deinen Geräten

Im Siemens Online-Shop findest du Original-Zubehöre sowie auf Siemens Geräte abgestimmte Reinigungs- und Pflegemittel in geprüfter Markenqualität.

siemens-home.bsh-group.com/de/shop



Sofort verfügbar: Original-Ersatzteile

Die meisten funktionswichtigen Original-Ersatzteile von Siemens sind für jedes Hausgerät mindestens zehn Jahre auf Lager und bestellbar.

siemens-home.bsh-group.com/de/shop

Unser Siemens-Partner im Außendienst	Unser Siemens-Partner im Innendienst
Name _____	Name _____
Mobil _____	Mobil _____
Telefon _____	Telefon _____
Fax _____	Fax _____
E-Mail _____	E-Mail _____

Bestell-Nr. Q8ASES0523

Änderungen und Liefermöglichkeiten sowie geringe Farbschwankungen bei Kunststoffteilen vorbehalten.

© 2023 by SEG Hausgeräte GmbH.
Die SEG Hausgeräte GmbH ist ein Unternehmen der BSH Gruppe.

Nachdruck, auch auszugsweise, nur mit Genehmigung des Herausgebers.
Printed in Germany 08/2023 (eupro/Konradin).

siemens-home.bsh-group.de

